



Husqvarna®



BLi520x BLi940x

GB Operator's manual 2-6

SE Bruksanvisning 7-11

DK Brugsanvisning 12-16

NO Bruksanvisning 17-21

FI Käyttöohje 22-26

DE Bedienungsanweisung 27-32

FR Manuel d'utilisation 33-38

NL Gebruiksaanwijzing 39-44

ES Manual de instrucciones 45-50

PT Instruções para o uso 51-56

IT Istruzioni per l'uso 57-62

EE Käsitsemisõpetus 57-61

LV Naudojimosi 62-66

LT Lietošanas pamācība 67-71

SI Navodila za uporabo 72-76

CZ Használati utasítás 77-81

SK Instrukcja obsługi 82-86

PL Návod k použití 87-91

HU Návod na obsluhu 92-96

HR Priručnik 105-109

RU Руководство по эксплуатации 110-116

BG Ръководство за експлоатация 117-122

UA Посібник користувача 123-128

GR Οδηγίες χρήσης 129-134

TR Kullanım kılavuzu 135-139

JP 取扱説明書 140-144

KO 사용자 설명서 145-149



EAC

WHAT IS WHAT?

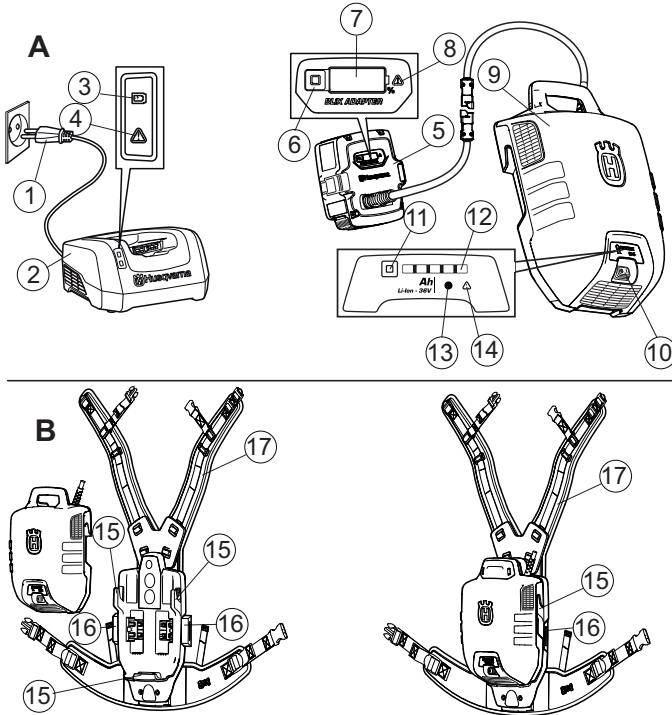

What is what?

- | | |
|--|---|
| 1 Mains plug | 13 Power-LED |
| 2 Battery charger Husqvarna QC 330 (Accessory) | 14 Error-LED |
| 3 Power-LED | 15 Hooks for the battery pack |
| 4 Error-LED | 16 Button to secure the battery pack |
| 5 Adapter | 17 Shoulder strap |
| 6 Battery indicator button | 18 Shoulder strap attachment |
| 7 Display | 19 Button for shoulder strap adjustment |
| 8 Error-LED | 20 Fuse cover |
| 9 Battery | 21 Fuse |
| 10 Power switch | 22 Branch protection (optional) |
| 11 Battery indicator button | 23 Trimmer plate (Accessory) |
| 12 Indicates battery status | |

WHAT IS WHAT?

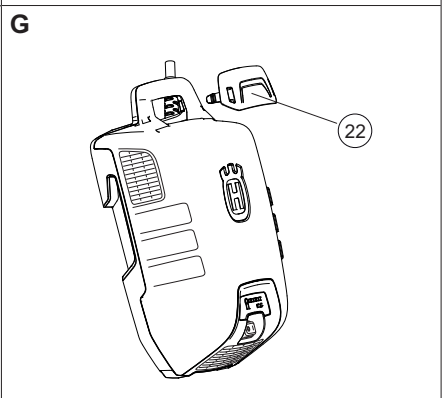
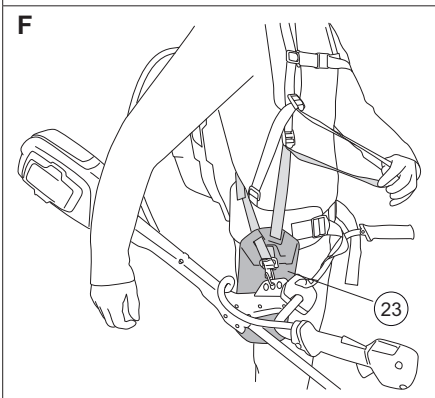
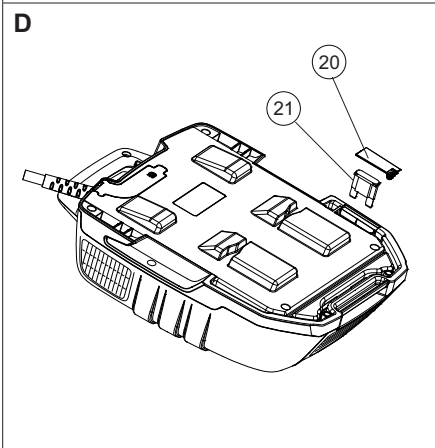
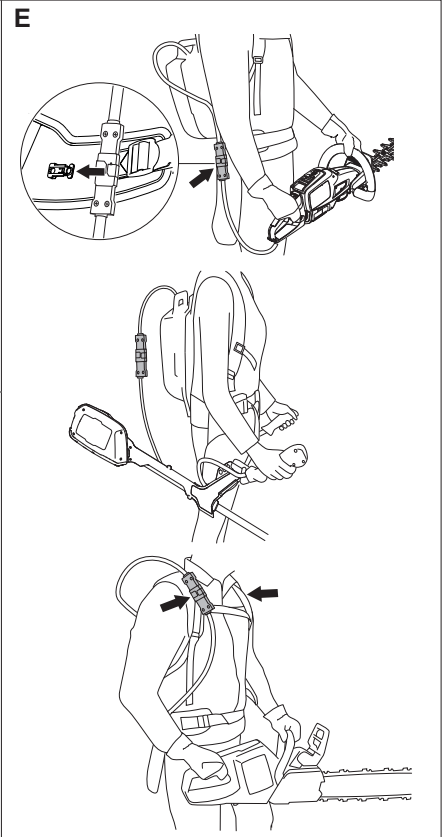
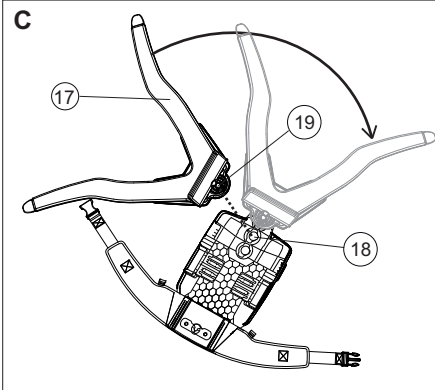

BATTERY HANDLING

Key to symbols

Translation of the original Swedish operating instruction.

WARNING! Incorrect or careless use of a battery can turn it into a dangerous tool that can cause serious or even fatal injury. It is extremely important that you read and understand the contents of the operator's manual.

Please read the operator's manual carefully and make sure you understand the instructions before using the machine. Please read the operator's manual of the relevant Husqvarna cordless appliance carefully and make sure you understand the instructions before using the machine.

This product is in accordance with applicable EC directives.



Symbols on the product or its packaging indicate that this product cannot be handled as domestic waste. It must instead be submitted to an appropriate recycling station for the recovery of electrical and electronic equipment. This product must be deposited at an appropriate recycling facility.

Do not leave, store or use the battery outdoors in the rain or in wet conditions.

You will find following labels on your Back-Pack Battery:

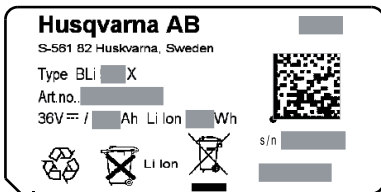

Battery safety

This section describes the battery and battery charger safety for your battery product.

(1) to (23) refer to figure A-G on page 2 and 3.

Only use Husqvarna original batteries for Husqvarna products and only charge them in an original battery charger from Husqvarna. The batteries are software encrypted.

Battery

The rechargeable Husqvarna batteries, BLi, are exclusively used as a power supply for the relevant Husqvarna cordless appliances. To avoid injury, the battery must not be used as a power source for other devices.

The following represents a typical, but not exhaustive list of good advice to be provided by the equipment manufacture to the end-user.

- Do not dismantle, open or shred secondary cells or batteries.
- Do not expose cells or batteries to heat or fire. Avoid storage in direct sunlight.
- Do not short-circuit a cell or battery. Do not store batteries haphazardly in a box or drawer where they may short-circuit each other or be short-circuited by other metal objects.
- Do not remove a cell or battery from its original packaging until required for use.
- Do not subject cells or batteries to mechanical shock.
- In the event of cell leaking, do not allow the liquid to come in contact with the skin or eyes. If contact has been made, wash the affected area with copious amounts of water and seek medical advice.
- Do not use any charger other than that specifically provided for use with the equipment.
- Observe the plus (+) and minus (-) marks on the cell, battery and equipment and ensure correct use.
- Do not use any cell or battery which is not designed for use with the equipment.
- Keep cells or batteries out of the reach of children.
- Seek medical advice immediately if a cell or a battery has been swallowed.
- Always purchase the correct cell or battery for the equipment.
- Keep cells or battery clean and dry.
- Wipe the cell or battery terminals with a clean dry cloth if they become dirty.
- Secondary cells and batteries need to be charged before use. Always use the correct charger and refer to manufacturer's instruction or equipment manual for proper charging instructions.
- Do not leave a battery on prolonged charge when not in use.
- After extended periods of storage, it may be necessary to charge and discharge the cells or batteries several times to obtain maximum performance.
- Secondary cells or batteries give their best performance when they are operated at normal room temperature (20 °C ± 5 °C).
- Retain the original product literature for future reference.
- Use only the cell or battery in the application for which it was intended.
- When possible, remove the battery from the equipment when not in use.
- Dispose of properly.
- Do not carry adapter or battery on the cable.

BATTERY HANDLING

- Keep cables and plugs clean and dry. Corrosion may cause a malfunction.
- Do not twist the battery equipment. This may cause a damage of the cable.

Harness (fig. C)



WARNING! Battery harness is not suitable for climbing. It is not an arborist harness.

- Adjust the straps on the harness. The shoulder strap attachment (18) can be connected in three positions.
- Connect the shoulder strap (17) in the desired position (18) according to size of the user. Turn the shoulder strap (17) to secure the shoulder strap.
- To change position, release the shoulder strap (17) by pressing the button (19) and turn the shoulder strap.

Connect battery to harness (fig. B)

- Open the buttons (16).
- Connect the battery to the hooks. (15)
- Push the buttons (16) to secure the battery.
- Make sure that the battery is fixed on the correct position.

Install branch protection. (fig. G)

- To avoid branches to stick in the handle, use branch protection (22) if needed.

Connect product (fig. E)

- Connect the battery adapter to the chosen product. When using the 536LiR, connect the trimmer plate (supplied with the trimmer) according to fig. F to the battery harness.
- Fasten the battery cable in the attachments on the harness.

Operation

- Backpack battery must be carried on the back while usage.
- Regularly check that the battery charger and the battery are intact.
- After switching the backpack battery on, there is a startup time of about 4 seconds (software booting). During that time, you can hear the fans inside the backpack battery blowing and a green LED on the battery is blinking. When the LED is lit green on the battery, you can start to use the machine (only for usage with Hedgetrimmer 136LiHD50 or Trimmer 136LiC: Please press the ON button on the machine for at least 2 seconds to start working).
- Battery switches off automatically when not used for longer time (30 min approx). To restart, switch on power switch (10).

Battery display and adapter display

NOTE!

The adapter display will show the correct battery charge status but at the beginning minor deviations are possible.

Both displays show the battery capacity (7, 12) and eventual problems with the battery (8, 14). The battery capacity is displayed by pressing the battery indicator button (6, 11). The Warning symbol is lit when an error has occurred. See fault codes.

LED lights	Battery status
All LEDs are lit	Fully charged (80%-100%).
LED 1, LED 2, LED 3, LED 4 are lit	The battery is 60%-80% charged
LED 1, LED 2, LED 3 are lit.	The battery is 40%-60% charged.
LED 1, LED 2 are lit.	The battery is 20%-40% charged.
LED 1 is lit.	The battery is 0%-20% charged.

On adapter display, capacity indication is shown in 1% steps.

Charging (fig. A)

The battery must be charged before using it the first time. The battery is only 30% charged when delivered.

- Always switch on the battery on the power switch (10) (green LED (13) is lit).
- Put the adapter in the battery charger. Husqvarna QC 330 Make sure the adapter is fitted correctly in the battery charger. (2, 5)
- The green charging light on the charger is lit when the battery is connected to the battery charger. (3)
- The capacity indication (7) on the adapter and the power LED on the battery (13) are flashing during charging.
- Remove the adapter from the charger after charging.

Transport and storage

- The contained lithium-ion-batteries are subject to the Dangerous Goods Legislation requirements.
- For commercial transports e.g. by third parties, forwarding agents, special requirement on packing and labeling must be observed.
- For preparation of the item being shipped, consulting an expert for hazardous material is required. Please also observe possibly more detailed national regulations.
- Tape or mask off open contacts and pack up the battery in such a manner that it cannot move around in the packing.
- Store the equipment in a lockable area so that it is out of reach of children and unauthorized persons.

BATTERY HANDLING

- Store the battery, the adapter and the battery charger in a dry, moisture-free and frost-free space.
- Store the battery, the adapter and the battery charger where the temperature is between 5 °C and 45 °C and never in direct sunlight.
- Be sure to store the battery and the adapter separated from the battery charger.
- Do not store the battery in places where static electricity can occur. Never store the battery in a metal box.

The energy density of the back pack battery is higher than 100 W/h. Therefore it is not allowed to send it by post. Please contact your local dealer.

Maintenance

Regularly check that the battery charger and the battery are intact.

Make sure the battery and battery charger (especially the terminals) are always clean and dry before the adapter is placed in the battery charger or in the products.

Keep the battery guide tracks clean. Clean plastic parts with a clean and dry cloth.

Make sure that the ventilation slots are clean (both up and down). Otherwise the ventilation is limited.

Clean slots with a clean and dry brush.

Fault codes

Troubleshooting on battery and on adapter.

LED display	Possible faults	Possible action
Error LED flashing	Temperature deviation	Use the battery in surroundings where temperatures are between -10 °C and 45 °C
	Over voltage	Check that the mains voltage corresponds with that stated on the rating plate on the machine
		Remove the battery from the battery charger
Under voltage	Charge the battery	
Error LED is lit or battery does not show any activity.	Cell difference too much (1V)	Contact your service agent

- The battery will not be charged if the battery temperature is over 45 °C. In that case the battery will actively cool down.
- If the LED on the battery charger is lit solid red, the battery charger requires a service.

Fuse (fig. D)

- Check the fuse, change it if has blown. Use only genuine parts for repairs. The warranty is not valid if non genuine parts are used.
- Switch off the battery (green LED (13) off).
- Remove the cover (20) with a screwdriver.
- Change the fuse

Disposal of the battery, battery charger and machine

Symbols on the product or its packaging indicate that this product cannot be handled as domestic waste. It must instead be submitted to an appropriate recycling station for the recovery of electrical and electronic equipment.

By ensuring that this product is taken care of correctly, you can help to counteract the potential negative impact on the environment and people that can otherwise result through the incorrect waste management of this product. For more detailed information about recycling this product, contact your municipality, your domestic waste service or the shop from where you purchased the product.

Technical data

	BLI520x	BLI940x
Types of battery	Lithium-Ion	Lithium-Ion
Battery capacity, Ah	14,4	26,1
Voltage, V	36	36
Weight, kg	5,9	6,7

EC Declaration of Conformity (Applies to Europe only)

Husqvarna AB, SE-561 82 Huskvarna, Sweden, tel: +46-36-146500, declares under sole responsibility that the Back Pack batteries, **Husqvarna BLI 520x and BLI 940x** from 2013's serial numbers and onwards (the year is clearly stated in plain text on the rating plate with subsequent serial number), are in conformity with the requirements of the COUNCIL'S DIRECTIVES

- of December 15, 2004 "relating to electromagnetic compatibility" **2004/108/EC**.

- of June 08, 2011 on the 'restriction of use of certain hazardous substances' **2011/65/EU**

The following standards have been applied: **55014-1:2012, 55014-2:2009**

Ulm 3 juni 2013



Peter Lameli, CTO

VAD ÄR VAD?

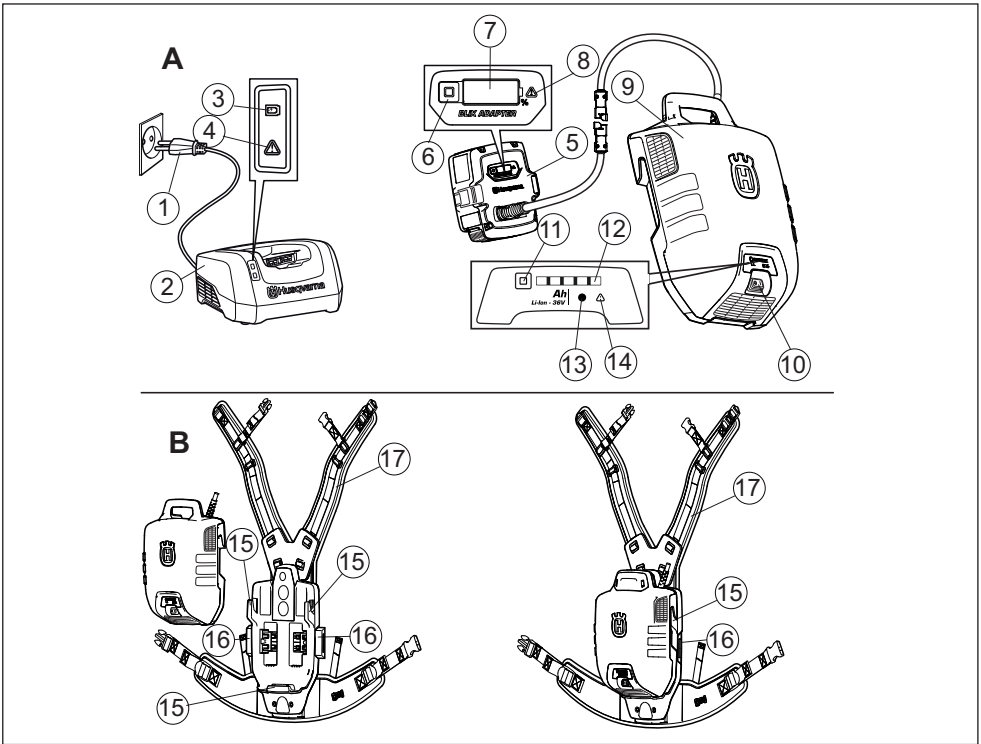

Vad är vad?

- | | |
|---|------------------------------------|
| 1 Kontakt | 13 Strömbrytare - LED |
| 2 Batteriladdare Husqvarna QC 330 (Tillbehör) | 14 Error-LED |
| 3 Strömbrytare - LED | 15 Krok för batteripack |
| 4 Error-LED | 16 Knapp för att säkra batteripack |
| 5 Adapter | 17 Axelrem |
| 6 Batteri status knapp | 18 Axelbandsinfästning |
| 7 Display | 19 Knapp för axelbandsinställning |
| 8 Error-LED | 20 Säkringskåpa |
| 9 Batteri | 21 Säkring |
| 10 Strömbrytare | 22 Kvistskyddskåpa (tillval) |
| 11 Batteri status knapp | 23 Grässtrimmerplatta (Tillbehör) |
| 12 Indikerar batteristatus | |

VAD ÄR VAD?

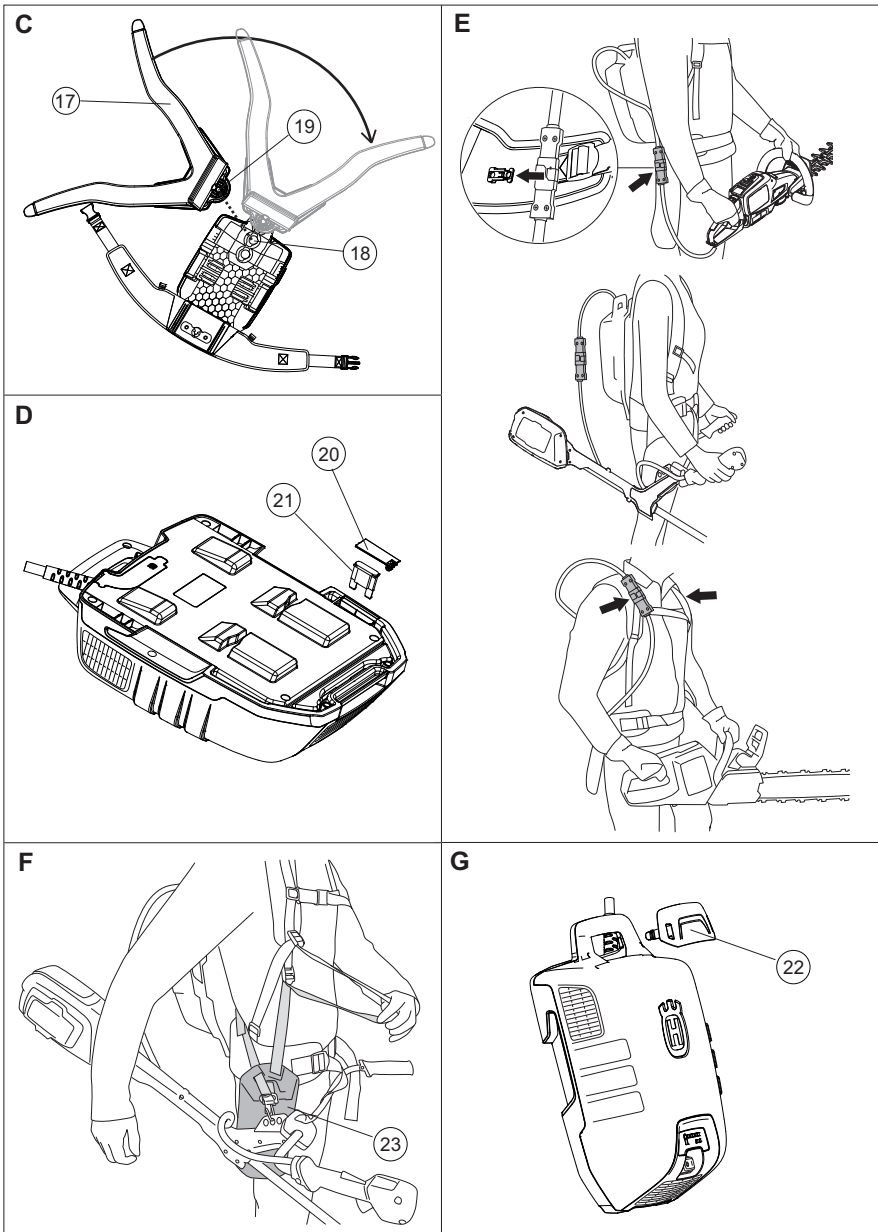

BATTERIHANTERING

Symbolförklaring

Bruksanvisning i original.

VARNING! Ett batteri kan felaktigt eller slarvigt använd vara ett farligt redskap, som kan orsaka allvarlig, till och med livshotande, skada. Det är mycket viktigt att du läser och förstår innehållet i bruksanvisningen.

Läs igenom bruksanvisningen noggrant och förstå innehållet innan du använder maskinen. Läs igenom bruksanvisningen för respektive Husqvarnas sladdlösa produkt noggrant och se till att du förstår instruktionerna innan du använder maskinen.

Denna produkt överensstämmer med gällande EG-direktiv.

Symbolen på produkten eller dess förpackning indikerar att denna produkt ej kan hanteras som hushållsavfall. Den skall istället överlämnas till passande återvinningsstation för återvinning av elektrisk och elektronisk utrustning. Denna produkt ska överlämnas till lämplig återvinningsstation.

Utsett inte batteriet för våta omgivningor eller regn.

På det ryggburna batteriet hittar du följande dekaler:

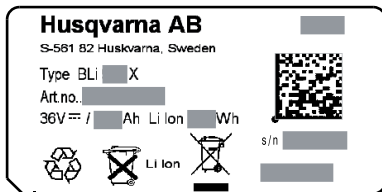

Batterisäkerhet

Detta avsnitt handlar om batterisäkerhet till din batteriprodukt och dess batteriladdare.

(1) till (23) refererar till figur A-G på sidan 2 och 3.

Använd endast Husqvarna originalbatterier för Husqvarnas produkter och ladda dem endast i original batteriladdare från Husqvarna. Batterierna är mjukvarukrypterade.

Batteri

De återuppladdningsbara batterierna, BLi ska endast användas till Husqvarnas batteriprodukter. Det finns risk för skada om batterierna används till någon annan produkt än vad som är angiven.

Nedan är en, men inte uttömmande förteckning över goda råd till slutanvändaren över den utrustningen som ska tillhandahållas av tillverkaren.

- Ta inte isär, öppna eller dela battericeller i batteriet.
- Utsätt inte batterier för värme eller eld. Undvik förvaring i direkt solljus.
- Kortsluta inte ett batteri. Förvara inte batterier i en låda eller i en låda där de kan kortsluta varandra eller kortsutas med andra metallföremål.
- Ta inte bort ett batteri från sin originalförpackning tills det ska användas.
- Utsätt inte batterier för mekaniska stötar.
- I händelse av läckage, låta inte vätskan komma i kontakt med hud eller ögon. Vid kroppskontakt, tvätta det drabbade området med stora mängder med vatten och kontakta läkare.
- Använd inte någon annan laddare än det som uttryckligen anges för användning av produkten.
- Observera plus (+) och minus (-) märken på batteriet och på produkten och säkerställ en korrekt användning.
- Använd inte något batteri som inte är avsedd för din produkt.
- Förvara batterier utom räckhåll för barn.
- Kontakta omedelbart läkare om ett batteri har svalts.
- Köpa alltid rätt batteri för utrustningen.
- Förvara batteriet rent och torrt.
- Torka av batteriet med en ren torr trasa om de blir smutsiga.
- Batteriet behöver laddas före användning. Använd alltid rätt laddare som anges i tillverkarens anvisningar eller utrustningens handbok för korrekta laddningsinstruktioner.
- Lämna inte ett batteri på långtids laddning om det inte ska användas.
- Efter längre tids förvaring, kan det vara nödvändigt att ladda och ladda ur batteriet flera gånger för att uppnå maximal prestanda.
- Batterier ger sina bästa prestanda när de drivs i normal rumstemperatur (20 ° C ± 5 ° C).
- Spara bruksanvisningslitteraturen till din produkt.
- Använd endast batteriet till den produkt som battericellen eller batteriet är avsedd för.
- Om möjligt, ta ut batteriet ur produkten när den inte används.
- Kassera produkten till lämplig återvinningstation.
- Bär inte adaptorn eller batteriet i kabeln.
- Håll kablar och kontakter rena och torra. Rostangrepp kan orsaka fel.
- Vrid inte batteriutrustningen. Det kan orsaka en skada på kabeln.

BATTERIHANTERING

Sele (fig. C)



WARNING! Batteriselen är inte gjord för klättring. Det är inte en arborist sele.

- Justera spännbanden på selen. Axelbandsinfästningen (18) kan ställas in i tre olika lägen.
- Ställ in axelbandet (17) i önskat läge (18) anpassat efter användaren. Vrid på axelbandet (17) för att säkra det.
- Om du vill ändra läge kan du lossa axelbandet (17) genom att trycka på knappen (19) och vrida på axelbandet.

Anslut batteriet till selen (fig. B)

- Öppna knapparna (16).
- Anslut batteriet till hakarna. (15)
- Tryck in knapparna (16) för att säkra batteriet.
- Kontrollera att batteriet är fixerat i rätt position.

Installera kvistskydd. (fig. G)

- För att undvika att grenar och kvistar fastnar i handtaget se till att använda kvistskyddet (22).

Anslut produkt (fig. E)

- Koppla ihop vald produkt med batteriadaptern. Om du använder 536LiR kan du ansluta hip pad (som följer med trimmern) till batterikablaget enligt figur F.
- Fäst batterikabeln i fästena på selen.

Handhavande

- Ryggsäcksbatteriet måste bäras på ryggen under användning.
- Kontrollera regelbundet att batteriladdaren och batteriet är hela.
- Det är en starttid på cirka 4 sekunder (programvaru uppstart) efter det att ryggsäcksbatteriet är påslaget. Under den tiden kan man höra hur att fläktarna i ryggsäcksbatteriet går igång och en grön lysdiod på batteriet blinkar. När lysdioden lyser grönt på batteriet kan du börja använda maskinen (endast för användning tillsammans med häcksaxen 136 LiHD50 eller trimmern 136 LiC. Vänligen tryck på ON-knappen på maskinen och håll den inne i minst 2 sekunder för att börja arbeta).
- Batteriet stängs av automatiskt om det inte används under en längre tid (ca 30 min). Använd strömbrytaren (10) för att starta om det.

Batteridisplay och adapterdisplay

NOTE!

Vid de första laddningscyklerna kommer batteriladdningsstatus på adapterdisplayen visa avvikelser därefter kommer laddningsstatusen vara korrekt.

På båda displayerna får du information om batterikapacitet (7, 12) och eventuella batteriproblem (8, 14). Tryck på batteriindikatorknappen (6,11) för att visa batterikapacitet. Varningsymbolen tänds om det uppstår något fel. Se felkoder.

LED lampor	Batteri status
Alla LED lampor lyser	Fulladdat (80%-100%).
Lysdioderna 1, 2, 3 och 4 lyser	Batteriet är laddat till 60–80 %
LED 1, LED 2, LED 3 lyser.	Batteriet laddat till 40%-60%.
LED 1, LED 2 lyser.	Batteriet laddat till 20%-40%.
LED 1 lyser.	Batteriet laddat till 0%-20%.

Kapacitetsindikeringen visas i procent på adapterdisplayen.

Laddar (fig. A)

Innan batteriet används för första gången måste det laddas. Vid leverans är batteriet endast laddat till 30%.

- Sätt alltid igång batteriet via strömbrytaren (10) (grön lysdiod (13) lyser).
- Sätt i adaptern i batteriladdaren. Husqvarna QC 330 Se till att adaptern sitter fast i batteriladdaren. (2, 5)
- När batteriladdaren har kontakt med batteriet tänds den gröna laddningaslampa på batteriladdaren. (3)
- Kapacitetsindikatorn (7) på adaptern och strömlysdioden på batteriet (13) blinkar under laddningen.
- Ta ut adaptern ur batteriladdaren efter laddning.

Transport och förvaring

- De medföljande litium-jon-batterierna är föremål för kraven i lagstiftningen för farligt gods.
- Särskilda krav på paketering och märkning måste följas för kommersiella transporter med till exempel tredje parter eller speditörer.
- En expert inom farligt gods måste tillfrågas inför förberedelse av föremålet som ska fraktas. Uppmärksamma också eventuellt mer detaljerade nationella föreskrifter.
- Tejpa eller täck öppna kontakter och förpacka batteriet på ett sådant sätt att det inte kan röra sig i förpackningen.
- Förvara utrustningen i ett låsbart utrymme så att den är oåtkomlig för barn och obehöriga.
- Förvara batteri och batteriladdare i ett torrt, fukt- och frostfritt utrymme.
- Förvara batteri, adapter och batteriladdare där temperaturen är mellan 5 °C och 45 °C och aldrig i direkt solljus.
- Se till att förvara batteriet och adaptern skilt från batteriladdaren.

BATTERIHANTERING

- Förvara inte batteriet på ställen där statisk elektricitet kan uppkomma. Förvara aldrig batteriet i en metallåda.

Den energitäthet det ryggburna batteriet har är högre än 100 W/h. Därför är det inte tillåtet att skicka den med post. Kontakta närmaste återförsäljare.

Underhåll

Kontrollera regelbundet att batteriladdaren och batteriet är hela.

Se alltid till att batteriet och laddaren (i synnerhet kontakterna) är rena och torra innan du placerar adaptern i batteriladdaren eller i produkterna.

Håll batteriets styrspar rena. Rengör plastdetaljer med en ren och torr trasa.

Se till att hålla ventilationsöppningarna rena (både uppåt och nedåt) annars blir ventilationen begränsad.

Rengör ventilationsöppningarna med en ren borste.

Felkoder

Felsökning på batteri och adapter.

LED display	Möjliga felkoder	Möjlig åtgärd
ERROR LED blinkar	Temperaturavvikelse	Använd bara batteriet i miljöer där temperaturen är mellan -10 och +45 °C
	Överspänning	Kontrollera att nätspänningen stämmer med den som anges på typskylten som sitter på maskinen
		Ta ut batteriet ur batteriladdaren
Underspänning	Ladda batteriet	
Felindikatorn lyser eller batteriet verkar inte vara aktivt.	Förändringar i battericeller, 1V	Kontakta din serviceverkstad

- Batteriet laddas inte om batteritemperaturen är över +45 °C. Batteriet kommer att kylas ned tills det fått rätt temperatur.
- Om varnings LED på batteriladdaren lyser med rött fast sken är det fel på laddaren. Lämna in den till en Husqvarna serviceverkstad.

Säkring (fig. D)

- Kontrollera säkringen, byt om den är trasig. Använd endast originaldelar vid reparationer. Om andra delar används, upphör garantin att gälla.
- Stäng av batteriet (grön LED (13) släckt).
- Ta bort kåpan (20) med en skruvmejsel.
- Byt säkringen

Kassering av batteri, batteriladdare och Produkt

Symbolen på produkten eller dess förpackning indikerar att denna produkt ej kan hanteras som hushållsavfall. Den skall istället överlämnas till passande återvinningstation för återvinning av elektrisk och elektronisk utrustning.

Genom att se till att denna produkt omhändertats ordentligt kan du hjälpa till att motverka potentiella negativa konsekvenser på miljö och människor, vilka annars kan orsakas genom oriktig avfallshantering av denna produkt. För mer detaljerad information om återvinning av denna produkt, kontakta din kommun, din hushållsavfallsservice eller affären där du köpte produkten.

Tekniska data

	BLi520x	BLi940x
Batterityp	Lithium-Ion	Lithium-Ion
Batterikapacitet, Ah	14,4	26,1
Spänning, V	36	36
Vikt, kg	5,9	6,7

EG-försäkran om överensstämmelse (Gäller endast Europa)

Husqvarna AB, SE-561 82 Huskvarna, Sverige, Tel: +46 - 36-14500, försäkrar härmed att Ryggstöcksburna batterierna Husqvarna **BLi 520x** och **BLi 940x** från 2013 års serienummer och framåt (året anges i klartext på typskylten plus ett efterföljande serienummer) motsvarar föreskrifterna i RÅDETS DIREKTIV:

- av den 15 december 2004 "angående elektromagnetisk kompatibilitet" **2004/108/EG**.

- av den 8 juni 2011 "angående begränsning av användning av vissa farliga ämnen" **2011/65/EU**

Följande standarder har tillämpats: **55014-1:2012, 55014-2:2009**

Ulm 3 juni 2013



Peter Lameli, teknisk chef (CTO)

HVAD ER HVAD?

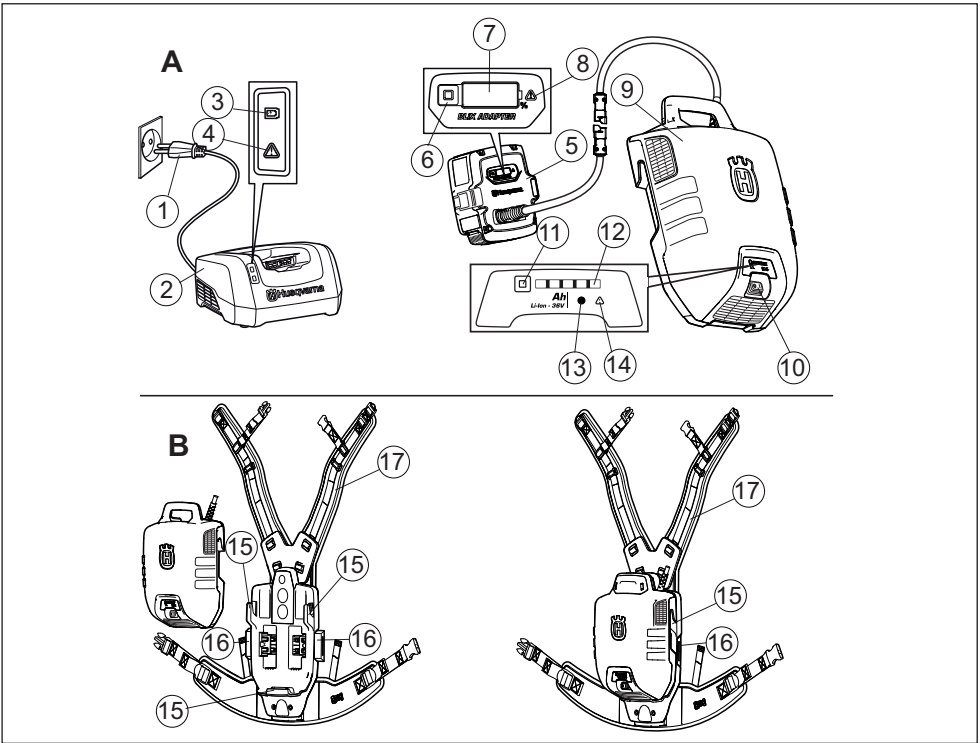

Hvad er hvad?

- | | |
|---|--|
| 1 Netstik | 13 Strøm-LED |
| 2 Batteriladere Husqvarna QC 330 (Tilbehør) | 14 Fejl-LED |
| 3 Strøm-LED | 15 Krog til batteriet |
| 4 Fejl-LED | 16 Knap til at fastgøre batteriet |
| 5 Adapter | 17 Skulderrem |
| 6 Batteriindikatorknop | 18 Fastspændingsanordning til skulderrem |
| 7 Display | 19 Knap til justering af skulderrem |
| 8 Fejl-LED | 20 Sikringsdæksel |
| 9 Batteri | 21 Sikring |
| 10 Kontakt | 22 Grenbeskyttelse (tilbehør) |
| 11 Batteriindikatorknop | 23 Trimmerplade (Tilbehør) |
| 12 Angiver batteristatus | |

HVAD ER HVAD?

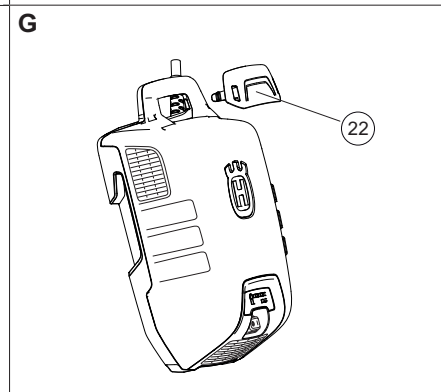
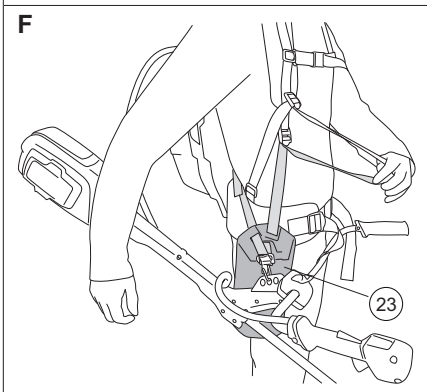
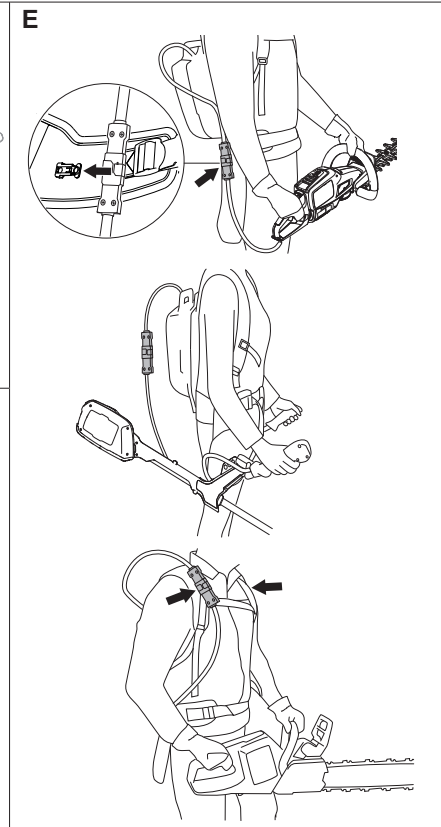
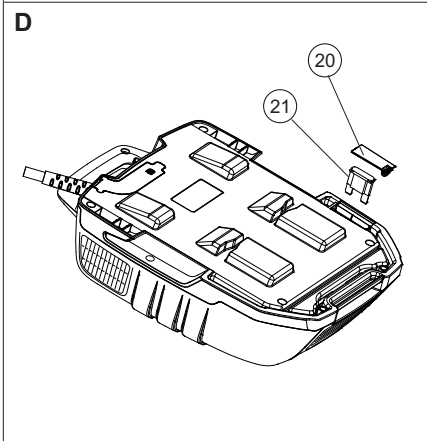
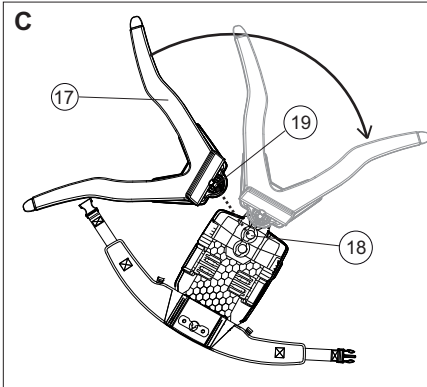

HÅNDTERING AF BATTERI

Symbolforklaring

Oversættelse af engelsk udgave af den originale svenske betjeningsvejledning.

ADVARSEL! Et batteri kan ved forkert eller skødesløs brug være et farligt redskab, som kan forårsage alvorlige, i visse tilfælde livsfarlige skader. Det er meget vigtigt, at du læser betjeningsvejledningen igennem og forstår indholdet.

Læs brugsanvisningen omhyggeligt igennem og forstå indholdet, inden du bruger maskinen. Læs omhyggeligt brugervejledningen til det relevante ledningsfrie apparat fra Husqvarna, så du forstår anvisningerne, inden du bruger apparatet.

Dette produkt er i overensstemmelse med gældende CE-direktiv.

Symbolet på produktet eller emballagen angiver, at dette produkt ikke må behandles som almindeligt husholdningsaffald. Produktet skal i stedet afleveres på en genbrugsstation, hvor de elektriske og elektroniske dele kan genvindes. Dette produkt skal bortskaffes på et godkendt opsamlingssted.

Efterlad eller opbevar aldrig batteriet udenfor i regnen eller under fugtige forhold.

Du finder følgende etiketter på dette rygbårne batteri:

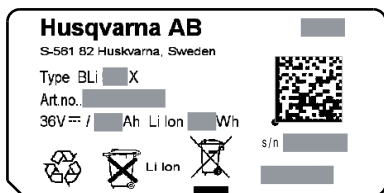

Batterisikkerhed

Dette afsnit beskriver sikkerheden vedr. batteriet og batteriladeren til dit batteridrevne produkt.

(1) til (23) henviser til figurerne A-G på side 2 og 3.

Benyt kun originale Husqvarna-batterier til Husqvarna-produkter, og oplad dem altid kun i originale batteriladere fra Husqvarna. Batterierne er softwarekrypteret.

Batteri

De genopladelige Husqvarna-batterier, BLi, anvendes udelukkende som strømforsyning til den pågældende trådløse Husqvarna-enhed. For at undgå personskade må batteriet ikke anvendes som strømforsyning til andre enheder.

Følgende er en typisk, men ikke udtømmende liste over gode råd, der kan gives af producenten til slutbrugeren.

- Genopladelige batterier må ikke skilles ad, åbnes eller destrueres.
- Udsæt ikke batterierne for varme eller ild. Undgå opbevaring i direkte sollys.
- Batterierne må ikke kortsluttes. Batterierne må ikke opbevares helt tilfældigt i en kasse eller skuffe, hvor de kan kortslutte hinanden eller blive kortslettet af andre metalgenstande.
- Batterierne må ikke udtages af den oprindelige emballage, før de skal bruges.
- Udsæt ikke batterierne for mekanisk stød.
- I tilfælde af cellelækage må væsken ikke komme i kontakt med hud eller øjne. Hvis dette er sket, skal det berørte område vaskes med rigeligt vand. Søg derefter lægehjælp.
- Der må ikke anvendes en anden lader end den, der specifikt medfølger til brug med udstyret.
- Vær opmærksom på markeringerne for plus (+) og minus (-) på batteri og apparat.
- Undlad at anvende batterier, der ikke er beregnet til brug med apparatet.
- Opbevar batterier utilgængeligt for børn.
- Søg omgående læge, hvis et batteri er blevet slugt.
- Køb altid det korrekte batteri til apparatet.
- Sørg for, at batterier altid er rene og tørre.
- Aftør batteriet eller batteripolerne med en ren og tør klud, hvis de er snavsede.
- Genopladelige batterier skal oplades før brug. Brug altid den korrekte oplader, og læs producentens instruktions- eller udstyrsmanual for at få korrekte opladningsanvisninger.
- Batteriet må ikke efterlades på laderen i længere tid, når det ikke er i brug.
- Efter længere tids opbevaring kan det være nødvendigt at oplade og aflade batterierne flere gange for at opnå maksimal ydelse.
- Genopladelige batterier fungerer bedst ved normal stuetemperatur (20 °C ± 5 °C).
- Gem den oprindelige produktliteratur til fremtidig brug.
- Brug kun batterier til det formål, de er beregnet til.
- Tag batteriet ud af udstyret, når det ikke er i brug.
- Bortskaf dem på korrekt vis.
- Bær ikke adapter eller batteri i kablet.
- Sørg for, at kabler og stikpropper altid er rene og tørre. Rust kan medføre en fejlfunktion.
- Undlad at sno batteriudstyret. Det kan beskadige kablet.

HÅNDTERING AF BATTERI

Sele (fig. C)



ADVARSEL! Batteriselen er ikke egnet til klatring. Det er ikke en sele til arborister.

- Juster remmene på selen. Fastspændingsanordningen til skulderremmen (18) kan fastgøres i tre positioner.
- Anbring skulderremmen (17) i den ønskede position (18) alt efter brugerens størrelse. Drej skulderremmen (17) for at fastgøre den.
- For at ændre positionen skal du løsne skulderremmen (17) ved at trykke på knappen (19) og dreje skulderremmen.

Tilslut batteriet til selen (fig. B)

- Åbn knapperne (16).
- Anbring batteriet i krogene. (15)
- Tryk på knapperne (16) for at fastgøre batteriet.
- Sørg for, at batteriet er fastgjort i den rigtige position.

Montér grenbeskyttelsen. (fig. G)

- For at undgå, at grene sidder fast i håndtaget, skal grenbeskyttelsen (22) anvendes om nødvendigt.

Tilslut produktet (fig. E)

- Tilslut batteriadapteren til det valgte produkt. Anvender du 536LiR, skal trimmerpladen (leveres med trimmeren) forbindes med batteriets sele som vist på fig. F.
- Fastgør batteriets kabel i holderne på selen.

Drift

- Det rygbårne batteri skal bæres på ryggen under brug.
- Kontrollér regelmæssigt, at batteriopladeren og batteriet er intakt.
- Efter aktivering af det rygbårne batteri er der en opstartstid på ca. 4 sekunder (opstart af software). I dette tidsrum kan du høre blæserne i det rygbårne batteri blæse, mens en grøn lysdiode på batteriet blinker. Når lysdioden lyser grønt på batteriet, kan du begynde at bruge maskinen (kun til brug med hækkeklipperen 136LiHD50 eller trimmeren 136LiC: Tryk på ON-knappen på maskinen i mindst 2 sekunder for at starte arbejdet).
- Batteriet slukker automatisk, når det ikke bruges i længere tid (ca. 30 min). For at starte det igen skal du tænde for strømkontakten (10).

Display på batteri og adapter

NOTE!

Adapterdisplayet vil vise det korrekte batteriopladningsniveau, men mindre afvigelser kan forekomme i begyndelsen.

Begge displays viser batteriets kapacitet (7, 12) og eventuelle problemer med batteriet (8, 14).

Batterikapaciteten vises ved at trykke på batteriindikatorknappen (6, 11). Advarsels symbolet tændes, når der er sket en fejl. Se fejlkoder.

LED-lygter	Batteristatus
Alle LED'er tændes	Fuldt opladet (80-100 %).
LED 1, LED 2, LED 3, LED 4 er tændt	Batteriet er opladet 60-80 %.
LED 1, LED 2, LED 3 er tændt.	Batteriet er opladet 40-60 %.
LED 1, LED 2 er tændt.	Batteriet er opladet 20-40 %.
LED 1 er tændt.	Batteriet er opladet 0-20 %.

På adapterens display vises kapaciteten i trin på 1 %.

Opladning (fig. A)

Batteriet skal lades op, inden det tages i brug første gang. Batteriet er kun ladet 30 % op, når det leveres.

- Tænd altid for batteriet på strømkontakten (10) (grøn LED (13) lyser).
- Sæt adapteren i batteriopladeren. Husqvarna QC 330 Sørg for, at adapteren sidder korrekt i batteriopladeren. (2, 5)
- Den grønne ladelampe på batteriladeren lyser, når batteriet er forbundet med laderen. (3)
- Kapacitetsindikatoren (7) på adapteren og strøm-LED'en på batteriet (13) blinker under opladningen.
- Tag adapteren ud af opladeren efter opladning.

Transport og opbevaring

- De indeholdte lithium-ion-batterier er omfattet af lovkravene om farligt gods.
- For kommerciel transport, håndteret af f.eks. tredjeparter eller speditører, skal særlige krav vedrørende emballering og mærkning overholdes.
- Som forberedelse til, at artiklen afsendes, er det nødvendigt at konsultere en ekspert i farlige stoffer. Sørg også for at overholde nationale bestemmelser, der kan være mere detaljerede.
- Afdæk åbne kontakter, og pak batteriet på en sådan måde, at det ikke kan bevæge sig rundt i emballagen.
- Opbevar udstyret i et aflåseligt område, så den ikke er tilgængelig for børn og uvedkommende.
- Opbevar batteriet, adapteren og batteriopladeren på et tørt sted, hvor de ikke udsættes for fugt eller frost.
- Opbevar batteriet, adapteren og batteriopladeren ved temperaturer på 5 °C til 45 °C og aldrig i direkte sollys.
- Sørg for at opbevare batteriet og adapteren adskilt fra batteriopladeren.
- Batteriet må ikke opbevares på steder, hvor statisk elektricitet kan forekomme. Batteriet må aldrig opbevares i en metalkasse.

Det rygbårne batteri har en energitæthed på mere end 100 W/h. Derfor er det ikke tilladt at sende det med posten. Kontakt venligst din lokale forhandler.

HÅNDTERING AF BATTERI

Vedligeholdelse

Kontrollér regelmæssigt, at batteriopladeren og batteriet er intakt.

Sørg for, at batteriet og batteriopladeren (især polerne) altid er rene og tørre, før adapteren anbringes i batteriopladeren eller i produkterne.

Hold batteristyrerne rene. Rengør plasticdele med en ren og tør klud.

Sørg for, at ventilationshullerne er rene (både oppe og nede). Ellers er ventilationen begrænset.

Rengør rillerne med en ren og tør børste.

Fejlkoder

Fejlfinding på batteri og adapter.

LED-display	Mulige fejl	Mulig løsning
FEJL-LED blinker	Temperaturafvigelse	Brug batteriet i omgivelser, hvor temperaturerne ligger mellem -10 °C og 45 °C
	Overspænding	Kontrollér, at netspændingen svarer til den, der står på skiltet, som sidder på maskinen Fjern batteriet fra batteriopladeren
	Underspænding	Opladning af batteri
Fejl-LED'en lyser, eller batteriet viser ingen tegn på aktivitet.	Celleforskel for stor (1 V)	Kontakt dit serviceværksted

- Batteriet bliver ikke ladet op, hvis batteritemperaturen er højere end 45 °C. I så fald vil batteriopladeren aktivt køle batteriet ned.
- Hvis LED'en på batteriladeren lyser rødt konstant, skal batteriladeren indleveres til service.

Sikring (fig. D)

- Kontrollér sikringen, og udskift den, hvis den er sprunget. Brug udelukkende originaldele ved reparation. Anvendes fremmede dele, ophører garantiens gyldighed.
- Sluk for batteriet (grøn LED (13) slukkes).
- Fjern dækslet (20) med en skruetrækker.
- Skift sikringen

Bortskaffelse af batteriet, batteriladeren og maskinen

Symbolet på produktet eller emballagen angiver, at dette produkt ikke må behandles som almindeligt husholdningsaffald. Produktet skal i stedet afleveres på en genbrugsstation, hvor de elektriske og elektroniske dele kan genvindes.

Ved at sørge for at dette produkt håndteres på en korrekt måde, kan du være med til at forhindre potentielt negative påvirkninger af miljø og mennesker, som ellers kan forekomme ved ukorrekt bortskaffelse af produktet. Du kan få yderligere oplysninger om genbrug af dette produkt ved at kontakte de lokale myndigheder, dit renoveringsselskab eller den butik, hvor produktet er købt.

Tekniske data

	BLI520x	BLI940x
Batterityper	Lithium-ion	Lithium-ion
Batterikapacitet, Ah	14,4	26,1
Spænding, V	36	36
Vægt, kg	5,9	6,7

EF-overensstemmelseserklæring (Gælder kun Europa)

Husqvarna AB, SE-561 82 Huskvarna, Sverige, tlf.: +46-36-146500, erklærer hermed og påtager sig det fulde ansvar for, at de rygbårne batterier **Husqvarna BLI 520x and BLI 940x** med årgangsnummer fra 2013 og fremad (året er angivet i klartekst på typeskiltet med et efterfølgende serienummer) opfylder forskrifterne i RÅDETS DIREKTIVER

- af den 15. december 2004 "angående elektromagnetisk kompatibilitet" **2004/108/EØF**.

- af 8. juni 2011 "om begrænsning af anvendelsen af visse farlige stoffer" **2011/65/EU**

Følgende standarder er opfyldt: **55014-1:2012, 55014-2:2009**

Ulm, 3. juni 2013

Peter Lameli, CTO

HVA ER HVA?

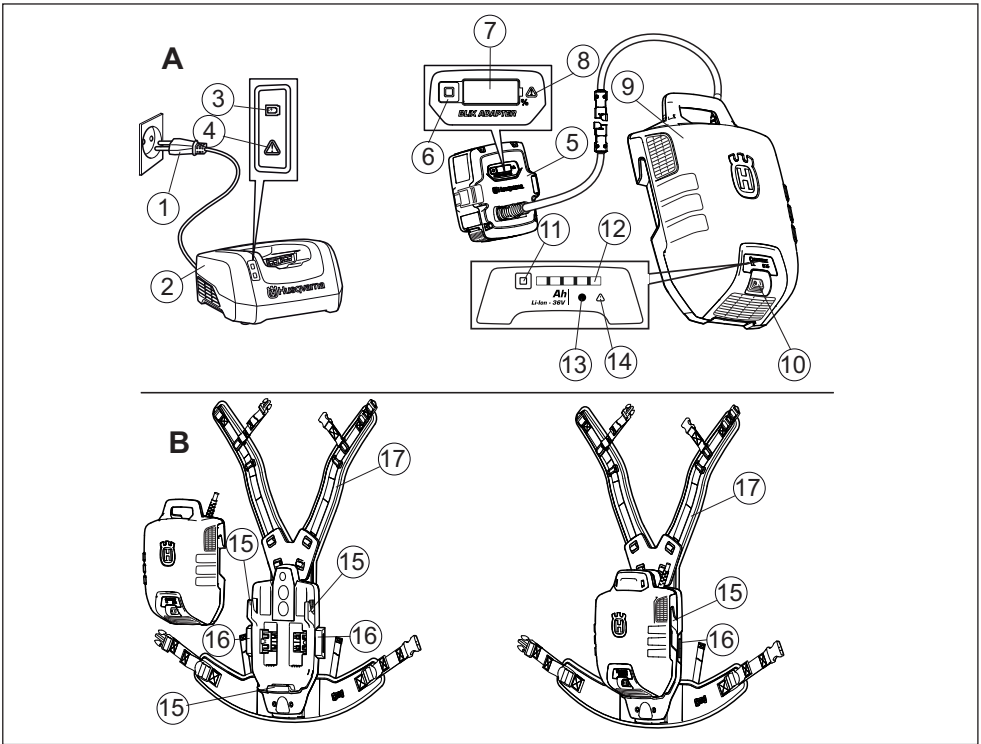

Hva er hva?

- | | |
|---|--------------------------------------|
| 1 Støpsel | 13 Strømlampe |
| 2 Batteriladere Husqvarna QC 330 (Tilbehør) | 14 Feillampe |
| 3 Strømlampe | 15 Kroker til batteripakken |
| 4 Feillampe | 16 Knapp for å feste batteripakken |
| 5 Adapter | 17 Skulderrem |
| 6 Batteriindikator knapp | 18 Feste for skulderrem |
| 7 Display | 19 Knapp for justering av skulderrem |
| 8 Feillampe | 20 Sikringsdeksel |
| 9 Batteri | 21 Sikring |
| 10 Strømbryter | 22 Grenbeskyttelse (tilleggsutstyr) |
| 11 Batteriindikator knapp | 23 Trimmerplate (Tilbehør) |
| 12 Viser batteristatus | |

HVA ER HVA?

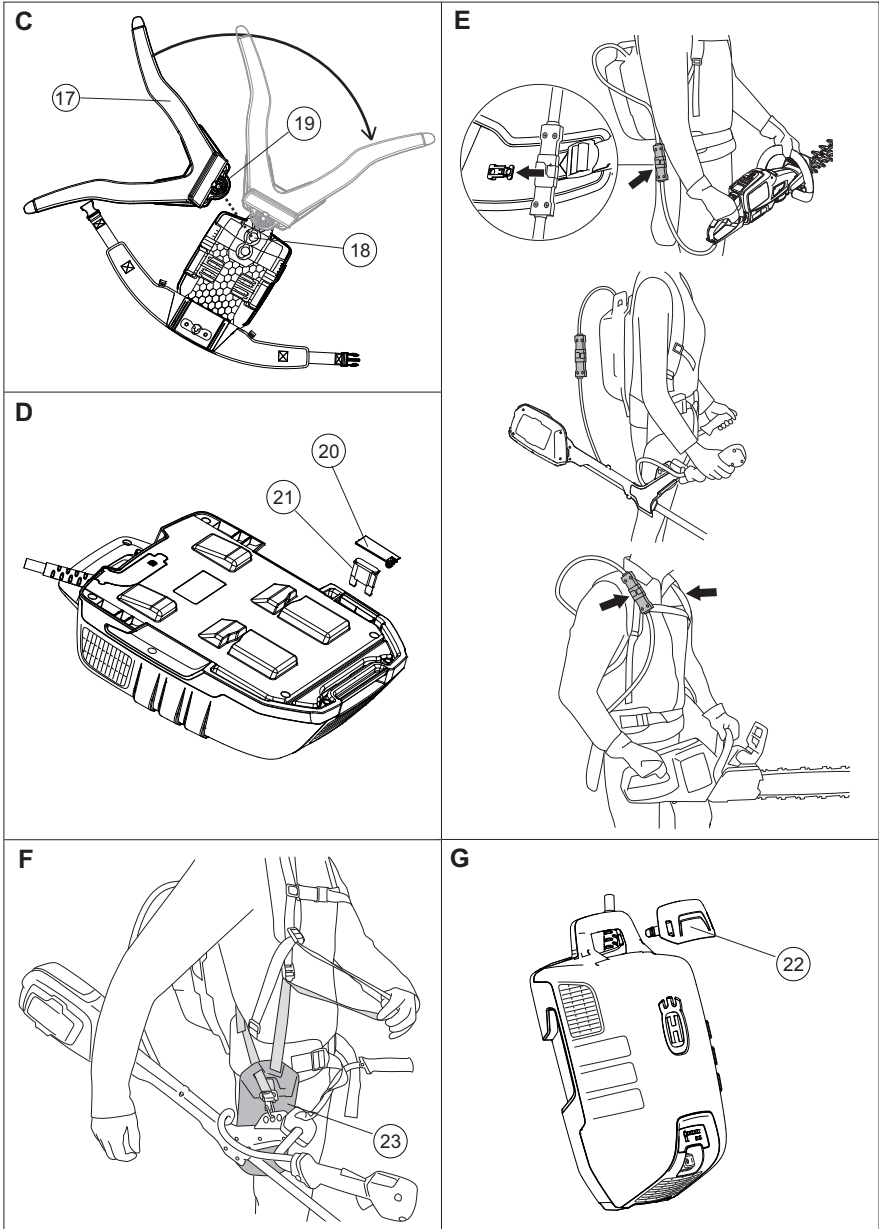

BATTERIHÅNDTERING

Symbolforklaring

Oversettelse av original svensk bruksanvisning.

ADVARSEL! Et batteri som brukes feil eller uaktsomt kan være et farlig redskap, som kan forårsake alvorlige, til og med livstruende skader. Det er svært viktig at du leser og forstår innholdet i brukerhåndboken.

Les nøye gjennom bruksanvisningen og forstå innholdet før du bruker maskinen. Les nøye gjennom brukerhåndboken for det relevante trådløse apparatet fra Husqvarna, og forsikre deg om at du har forstått instruksjonene før du bruker maskinen.

Dette produktet er i overensstemmelse med gjeldende CE-direktiv.

Symbolet på produktet eller dets emballasje indikerer at dette produktet ikke kan håndteres som husholdningsavfall. Det skal i stedet leveres til et egnet gjenvinningsstasjon for gjenvinning av elektrisk og elektronisk utstyr. Dette produktet må innleveres til et gjenvinningsanlegg.

Batteriet må ikke lagres utendørs i regn eller våte forhold.

Du finner følgende etiketter på ryggsekkbatteriet:

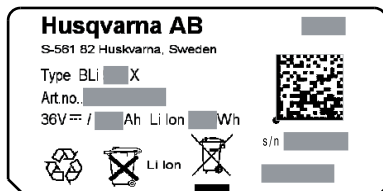

Batterisikkerhet

Denne delen beskriver sikkerhet i forbindelse med batteriet og batteriladeren til det batteridrevne produktet.

(1) til (23) henviser til bildene A–G på side 2 og 3.

Det må bare brukes originale Husqvarna-batterier i Husqvarna-produkter, og batteriene må bare lades i en original batterilader fra Husqvarna. Batteriene er programvarekryptert.

Batteri

De oppladbare Husqvarna-batteriene, BLi, brukes kun som strømforsyning til relevante Husqvarna ledningsfrie apparater. For å unngå skade må batteriet ikke brukes som strømkilde til andre apparater.

Det følgende viser en typisk, men ikke uttømmende liste med gode råd som produsenten av utstyret leverer til sluttbrukeren.



- Sekundære (celle-)batterier må ikke demonteres, åpnes eller rives i stykker.
- Ikke utsett (celle-)batterier for varme eller ild. Unngå å lagre batteriet i direkte sollys.
- Ikke kortslett (celle-)batterier. Batteriene må ikke lagres tilfeldig i en kasse eller skuff der de kan kortslutte hverandre eller bli kortslettet av andre metallgjenstander.
- Ikke fjern et (celle-)batteri fra den opprinnelige emballasjen før det skal brukes.
- Ikke utsett (celle-)batterier for mekaniske støt.
- Hvis det oppstår lekkasje i en celle, må væsken ikke komme i kontakt med huden eller øynene. Hvis det forekommer kontakt, vaskes det påvirkede området med rikelig vann. Kontakt lege.
- Bruk ikke andre ladere enn den som leveres spesifikt for bruk med utstyret.
- Vær oppmerksom på merkene pluss (+) og minus (-) på (celle-)batteriet og utstyret, og pass på riktig bruk.
- Ikke bruk (celle-)batterier som ikke er konstruert for å brukes med utstyret.
- Oppbevar (celle-)batteriene utilgjengelige for barn.
- Oppsøk medisinsk hjelp umiddelbart hvis et (celle-)batteri svelges.
- Kjøp alltid riktig (celle-)batteri til utstyret.
- Hold (celle-)batteriet rent og tørt.
- Tørk av polene på (celle-)batteriet med en tørr, ren klut hvis de blir skitne.
- Sekundære (celle-)batterier må lades før bruk. Bruk alltid riktig lader, og se produsentens instruksjoner eller brukerhåndbok for riktig fremgangsmåte ved lading.
- La ille batteriet være tilkoblet laderen i lang tid når det ikke er i bruk.
- Etter langvarig lagring kan det være nødvendig å lade (celle-)batteriene opp og lade dem ut igjen flere ganger for å oppnå maksimal ytelse.
- Sekundære (celle-)batterier har best ytelse når de brukes ved vanlig romtemperatur (20 °C ± 5 °C).
- Ta vare på den opprinnelige produktliteraturen for fremtidig bruk.
- Bruk bare (celle-)batteriet i apparatet det er ment for.
- Fjern om mulig batteriet fra utstyret når det ikke er i bruk.
- Avhend på riktig måte.
- Ikke bær adapteren eller batteriet på kabelen.
- Hold kablene og støpslene rene og tørre. Korrosjon kan føre til feilfunksjon.
- Ikke vri batteriutstyret. Dette kan føre til skade på kabelen.

BATTERIHÅNDTERING

Sele (bilde C)



ADVARSEL! Batteriseletøyet er ikke egnet til klatring. Det er ikke et seletøy til klatring.

- Juster stroppene på seletøyet. Skulderremmens feste (18) kan festes i tre stillinger.
- Fest skulderremmen (17) i ønsket stilling (18) avhengig av brukerens størrelse. Vri skulderremmen (17) for å feste den.
- Hvis du vil endre stilling, løser du ut skulderremmen (17) ved å trykke på knappen (19) og vri skulderremmen.

Fest batteriet til seletøyet (bilde B)

- Åpne knappene (16).
- Koble batteriet til krokene. (15)
- Trykk på knappene (16) for å feste batteriet.
- Kontroller at batteriet er festet i riktig stilling.

Monter grenbeskyttelsen. (bilde G)

- Bruk grenbeskyttelsen (22) hvis nødvendig for å unngå at grener setter seg fast i håndtaket.

Koble til produktet (fig. E)

- Koble batteriadapteren til det valgte produktet. Når du bruker 536LiR, kobler du trimmerplaten (følger med trimmeren) til batteriseletøyet i samsvar med bilde F.
- Fest batterikabelen i festene på seletøyet.

Håndtering

- Ryggsekkbatteriet må bæres på ryggen mens du bruker maskinen.
- Kontroller regelmessig at batteriladeren og batteriet er intakt.
- Når du har slått på ryggsekkbatteriet, har det en oppstartstid på ca. 4 sekunder (oppstart av programvare). Når oppstarten pågår, kan du høre at viftene i ryggsekkbatteriet blåser, og se at den grønne lampen på batteriet blinker. Når LED-ampen på batteriet lyser grønt, kan du begynne å bruke maskinen (bare for bruk med hekksaksen 136LiHD50 eller trimmeren 136LiC: Trykk på PÅ-knappen på maskinen i minst 2 sekunder for å starte arbeidet).
- Batteriet slås av automatisk når det ikke blir brukt over lengre tid (ca. 30 min.). For å starte på nytt slår du på strømbryteren (10).

Batteriskjerm og adapterskjerm

NOTE!

Adapterdisplayet viser riktig status for batterilading, men til å begynne med kan det forekomme små avvik.

Begge skjermene viser batterikapasiteten (7, 12) og eventuelle problemer med batteriet (8, 14). Du kan vise batterikapasiteten ved å trykke på

batteriindikatorknappen (6, 11). Varselsymbolet tennes når det oppstår en feil. Se feilkoder.

LED-lamper	Batteristatus
Alle LED-indikatorer lyser	Fulladet (80–100 %).
Lampe 1, lampe 2, lampe 3 og lampe 4 tennes	Batteriet er 60–80 % ladet.
LED 1, LED 2, LED 3 lyser.	Batteriet er 40–60 % ladet.
LED 1, LED 2 lyser.	Batteriet er 20–40 % ladet.
LED 1 lyser.	Batteriet er 0–20 % ladet.

På adapterskjermen vises kapasiteten i trinn på 1 %.

Lading (bilde A)

Batteriet må lades før første gangs bruk. Batteriet er bare 30 % ladet ved levering.

- Bruk alltid strømbryteren (10) til å slå på batteriet (grønn lampe (13) er tent).
- Sett adapteren i batteriladeren. Husqvarna QC 330 Kontroller at adapteren monteres riktig på batteriladeren. (2, 5)
- Den grønne ladelampen på laderen tennes når batteriet kobles til batteriladeren. (3)
- Kapasitetsindikatoren (7) på adapteren og strømlampen på batteriet (13) blinker under lading.
- Ta adapteren ut av laderen når ladingen er fullført.

Transport og oppbevaring

- Litiumionbatteriene som er inkludert, er underlagt kravene i loven om farlige varer.
- Spesifikke krav for innpakning og merking må overholdes for kommersiell transport av f.eks. tredjeparter, fraktleverandører.
- Ved klargjøring av produktet som skal sendes, må man rådføre seg med en ekspert på farlige materialer. Man må også overholde nasjonale forskrifter, som kan være mer detaljerte.
- Sett på vanlig teip eller maskeringsteip over åpne kontakter, og pakk inn batteriene slik at de ikke forflyttes rundt i pakken.
- Oppbevar utstyret i et låsbart rom slik at det er utilgjengelig for barn og uvedkommende.
- Lagre batteriet, adapteren og batteriladeren på et tørt sted uten fukt og frost.
- Lagre batteriet, adapteren og batteriladeren i en temperatur mellom 5 og 45 °C og aldri i direkte sollys.
- Sørg for at batteriet og adapteren lagres adskilt fra batteriladeren.
- Batteriet må ikke lagres på steder der det kan forekomme statisk elektrisitet. Lagre aldri batteriet i en metallkasse.

Energitettheten til ryggsekkbatteriet er høyere enn 100 Wh. Derfor er det ikke tillatt å sende det med posten. Kontakt din lokale forhandler.

BATTERIHÅNDTERING

Vedlikehold

Kontroller regelmessig at batteriladeren og batteriet er intakt.

Kontroller at batteriet og batteriladeren (spesielt terminalene) alltid er rene og tørre før du plasserer adapteren i batteriladeren eller i produktene.

Hold batterisporene rene. Rengjør plastdeler med en tørr, ren klut.

Kontroller at ventilasjonssporene er rene (både oppe og nede). Hvis ikke begrenses ventilasjonen.

Rengjør sporene med en ren og tørr børste.

Feilkoder

Feilsøking om batteriet og adapteren.

LED-display	Mulige feil	Mulig tiltak
LED-feilindikator blinker	Temperaturavvik	Bruk batteriet i omgivelser der temperaturen er mellom -10 og +45 °C
	Overspenning	Kontroller at strømtilførselen samsvarer med det som er angitt på platen med nominell verdi på maskinen Fjern batteriet fra batteriladeren
	Underspenning	Lade batteri
Feillampen tennes, eller så er ikke batteriet aktivt.	For stor forskjell mellom cellene (1V)	Kontakt serviceverkstedet

- Batteriet lades ikke hvis batteritemperaturen er over 45 °C. I dette tilfellet kjøles batteriet aktivt ned.
- Hvis LED-indikatoren på batteriladeren lyser rødt, trenger batteriladeren service.

Sikring (bilde D)

- Undersøk sikringen. Bytt den hvis den er gått. Bruk kun originaldeler ved reparasjoner. Hvis andre deler brukes, opphører garantien å gjelde.
- Slå av batteriet (grønn lampe (13) slukkes).
- Ta av dekslet (20) med en skrutrekker.
- Bytt sikringen

Kassering av batteri, batterilader og maskin

Symbolet på produktet eller dets emballasje indikerer at dette produktet ikke kan håndteres som husholdningsavfall. Det skal i stedet leveres til egnet gjenvinningsstasjon for gjenvinning av elektrisk og elektronisk utstyr.

Ved å sørge for at dette produktet tas hånd om på ordentlig måte, kan du hjelpe til å motvirke eventuelle negative konsekvenser for miljø og mennesker, som ellers kan forårsakes ved feilaktig avfallshåndtering av dette produktet. For mer detaljert informasjon om gjenvinning av dette produktet, kontakt din kommune, renovasjonsservice eller butikken der du kjøpte produktet.

Tekniske data

	BLi520x	BLi940x
Batterityper	Lithium-Ion	Lithium-Ion
Batterikapasitet, Ah	14,4	26,1
Spenning, V	36	36
Vekt, kg	5,9	6,7

EF-erklæring om samsvar (Gjelder kun Europa)

Husqvarna AB, SE-561 82 Huskvarna, Sverige, tlf.: +46-36-146500, forsikrer herved at ryggsekkbatteriene, **Husqvarna BLi 520x og BLi 940x** fra år 2013s serienumre og fremover (året oppgis i klartekst på typeskiltet med et etterfølgende serienummer), er i samsvar med forskriftene i RÅDSDIREKTIVENE

- av 15. desember 2004 "angående elektromagnetisk kompatibilitet" **2004/108/EC**.

- fra 8. juni 2011 "angående restriksjoner for bestemte farlige stoffer" **2011/65/EU**

Følgende standarder er blitt tillempet: **55014-1:2012, 55014-2:2009**

Ulm 3. juni 2013

Peter Lameli, CTO

KONEEN OSAT

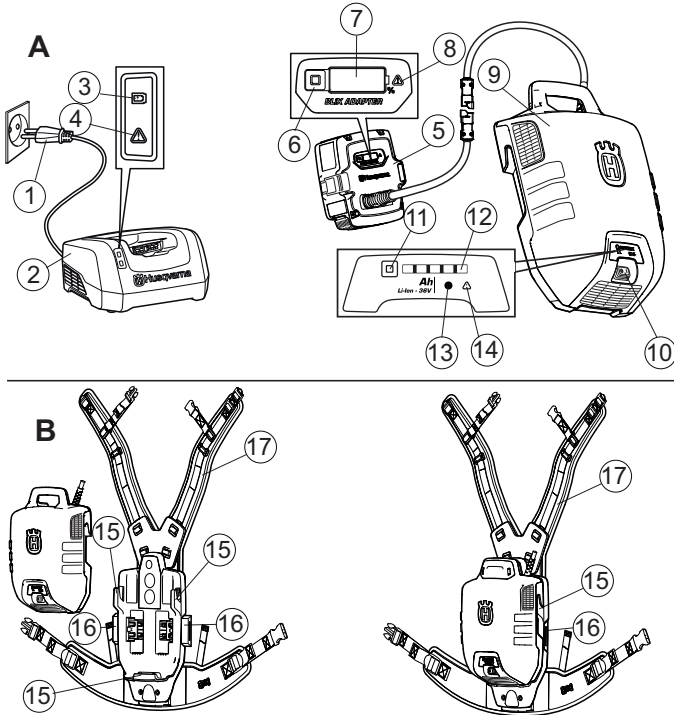

Koneen osat

- | | |
|--|---|
| 1 Verkkopistoke | 13 Virran merkkivalo |
| 2 Akkulaturilla Husqvarna QC 330 (Lisävaruste) | 14 Toimintahäiriön merkkivalo |
| 3 Virran merkkivalo | 15 Koukut akkupakkausta varten |
| 4 Toimintahäiriön merkkivalo | 16 Painike akkupakkauksen kiinnittämistä varten |
| 5 Sovite | 17 Olkahihna |
| 6 Akun varaustilan ilmaisin | 18 Olkahihnan kiinnityskappale |
| 7 Näyttö | 19 Olkahihnan säätöpainike |
| 8 Toimintahäiriön merkkivalo | 20 Sulakkeen suojus |
| 9 Akku | 21 Sulake |
| 10 Virrankatkaisin | 22 Oksasuoja (valinnainen) |
| 11 Akun varaustilan ilmaisin | 23 Trimmerilevy (Lisävaruste) |
| 12 Kertoo akun tilan | |

KONEEN OSAT

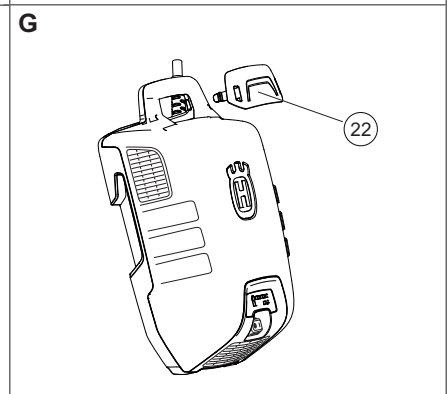
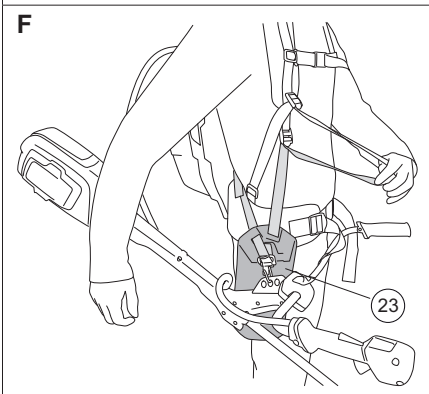
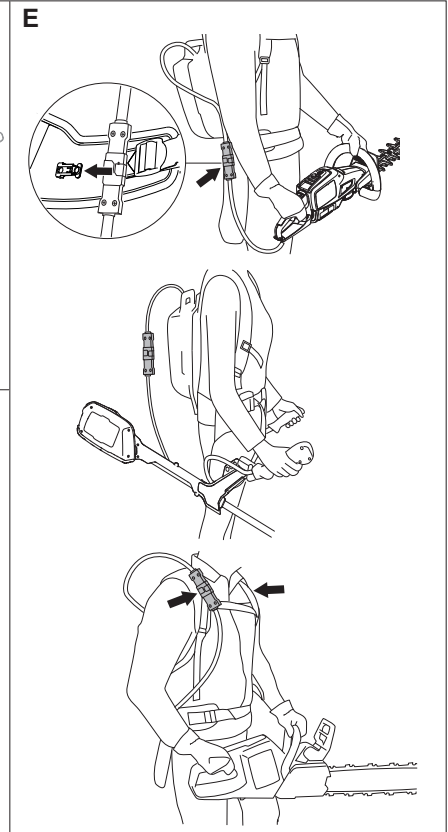
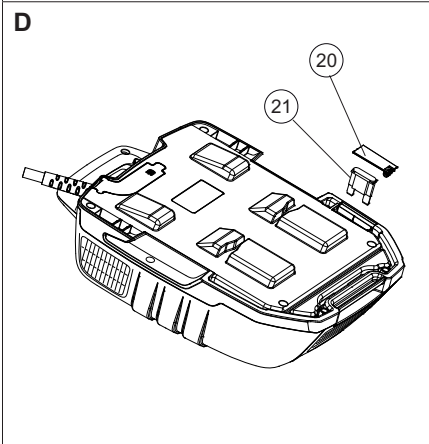
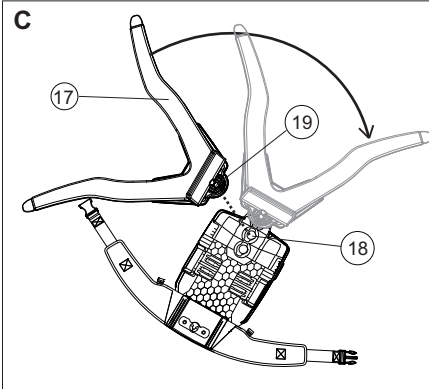

AKUN KÄSITTELY

Merkkien selitykset

Alkuperäisen ruotsinkielisen käyttöohjeen käännös.

VAROITUS! Akku voi virheellisesti tai huolimattomasti käytettynä olla vaarallinen työväline, joka voi aiheuttaa vakavan tai jopa hengenvaarallisen tapaturman. On erittäin tärkeää, että luet ja ymmärrät käyttöohjeen sisällön.

Lue käyttöohje huolellisesti ja ymmärrä sen sisältö, ennen kuin alat käyttää konetta. Lue johdottoman Husqvarna-laitteen käyttöohje huolellisesti.

Varmista, että ymmärrät siinä annetut ohjeet, ennen kuin alat käyttää konetta.

Tämä tuote täyttää voimassa olevan CE-direktiivin vaatimukset.



Tuotteeseen tai sen

pakkaukseen kiinnitetty merkki osoittaa, että tätä tuotetta ei voi käsitellä kotitalousjätteenä. Se on toimitettava sopivaan

kierrätyskeskukseen sähkö- ja elektroniikkalaitteiden uusiokäyttöä varten. Tuote on vietävä kierrätyskeskukseen asianmukaiseen kierrätyskeskukseen.

Älä jätä akkua ulos sateeseen tai kosteisiin olosuhteisiin tai säilytä sitä siellä.



Reppuakussa on seuraavat kilvet:

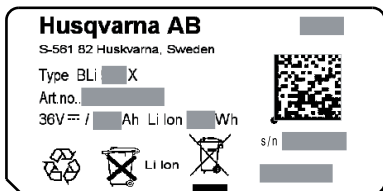

Akkuturvallisuus

Tässä osiossa kuvataan akkukäyttöisen tuotteen akun ja akkulaturin turvallinen käyttö.

(1)–(23) viittaavat kuviin A–G sivuilla 2 ja 3.

Husqvarna-tuotteissa saa käyttää ainoastaan alkuperäisiä Husqvarna-akkuja ja niitä saa ladata ainoastaan alkuperäisellä Husqvarna-laturilla. Akkujen ohjelmisto on kryptattu.

Akku

Husqvarnan ladattavia BLi-akkuja käytetään niihin yhteensopivien Husqvarnan langattomien laitteiden virtalähteenä. Tapaturmien välttämiseksi akkuja ei saa käyttää muiden laitteiden virtalähteenä.

Seuraava luettelo sisältää laitevalmistajan hyviä yleisneuvoja loppukäyttäjälle. Luettelo ei ole kattava.

- Älä pura, avaa tai silppua akkukennoja tai akkuja.
- Älä altista kennoja tai akkuja kuumuudelle tai tulelle. Vältä säilyttämistä suorassa auringonpaisteissa.
- Älä aiheuta kennoa tai akku oikosulkua. Älä säilytä akkuja satunnaisesti laatikossa, jossa ne voivat aiheuttaa oikosulkuja toisissaan tai joutua oikosulkuun muiden metalliesineiden vaikutuksesta.
- Älä ota kennoa tai akku pois alkuperäisestä pakkauksestaan, ennen kuin sitä tarvitaan käyttöön.
- Älä altista kennoja tai akkuja mekaanisille iskuille.
- Jos kenno vuotaa, älä päästä nestettä iholle tai silmiin. Jos nestettä on päässyt näihin kohtiin, huuhtelee alue runsaalla vedellä ja hakeudu lääkäriin.
- Älä käytä muuta kuin laitteen mukana tullutta laturia.
- Noudata kennoa, akku ja laitteen plus- ja miinusmerkintöjä (+ ja -), ja varmista oikea käyttö.
- Älä käytä kennoja tai akkuja, joita ei ole suunniteltu käytettäväksi laitteessa.
- Säilytä kennot ja akut poissa lasten ulottuvilta.
- Hakeudu välittömästi lääkäriin, jos kenno tai akku on nieltä.
- Osta aina laitteeseen oikeanlainen kenno tai akku.
- Pidä kennot ja akku puhtaana ja kuivana.
- Pyyhi kennoa tai akku liikaantuneet navat puhtaalla ja kuivalla liinalla.
- Akkukennot ja akut on ladattava ennen käyttöä. Käytä aina oikeaa laturia, ja katso asianmukaiset latausohjeet valmistajan ohjeesta tai laitteen käyttöohjeesta.
- Älä jätä akkua pitkäksi ajaksi lataukseen, kun sitä ei käytetä.
- Pitkien säilytysjaksojen jälkeen kennot tai akut on ehkä ladattava ja purettava useamman kerran, jotta maksimisuorituskyky saavutetaan.
- Akkukennojen ja akkujen suorituskyky on paras, kun niitä käytetään normaalissa huoneenlämmössä (20 °C ±5 °C).
- Säilytä alkuperäinen tuotekirjallisuus myöhempää tarvetta varten.
- Käytä kennoa ja akku ainoastaan siihen käyttötarkoitukseen, johon se on tarkoitettu.
- Jos mahdollista, poista akku laitteesta käytön väliajoiksi.
- Hävitä tuote oikein.
- Älä kanno sovitiinta tai akku pitämällä kiinni kaapelista.
- Pidä kaapelit ja liittimet puhtaana ja kuivana. Syöpyminen voi aiheuttaa toimintahäiriöitä.
- Älä kierrä akkulaitteistoa. Tämä voi vaurioittaa kaapelia.

AKUN KÄSITTELY

Valjaat (kuva C)



VAROITUS! Akun valjaita ei ole tarkoitettu kiipeämiseen. Ne eivät ole arboristien valjaat.

- Säädä valjaiden hihnoja. Olkahihnan kiinnityskappale (18) voidaan liittää kolmeen eri asentoon.
- Liitä olkahihna (17) haluamaasi asentoon (18) käyttäjän koon mukaan. Kiinnitä olkahihna kääntämällä sitä (17).
- Kun haluat muuttaa asentoa, vapauta olkahihna (17) painamalla painiketta (19) ja käännä olkahihnaa.

Kytke akku valjaisiin (kuva B)

- Avaa painikkeet (16).
- Kiinnitä akku koukkuihin. (15)
- Kiinnitä akku painamalla painikkeita (16).
- Varmista, että akku on kiinnitetty oikeaan asentoon.

Asenna oksasuoja. (kuva G)

- Käytä tarvittaessa oksasuojaa (22), jotta oksat eivät juutu kahvaan.

Kytke tuote (fig. E)

- Kytke akkusovitin haluamaasi tuotteeseen. Kun käytät 536LiR -tuotetta, kytke trimmerilevy (toimitetaan trimmerin mukana) akun valjaisiin kuvan F mukaisesti.
- Kiinnitä akkukaapeli valjaiden kiinnityskappaleisiin.

Käyttö

- Reppuakku on pidettävä selässä käytön aikana.
- Tarkista säännöllisesti, että akkulaturi ja akku ovat ehjät.
- Reppuakun käynnistyminen kestää noin 4 sekuntia (ohjelmisto latautuu). Tänä aikana reppuakun sisältä kuuluu tuulettimien puhallusääni ja vihreä valo vilkkuu akussa. Kun vihreä LED-valo on sytynyt, voit aloittaa koneen käytön (pensasleikkuria 136LiHD50 tai trimmeriä 136LiC käytettäessä koneen ON-painiketta on painettava vähintään 2 sekuntia ennen työskentelyn aloittamista).
- Akun virta katkeaa automaattisesti, kun akku ei käytetä pitkään aikaan (noin 30 minuutin kuluttua). Käynnistä laite uudelleen virrankatkaisimesta (10).

Akun näyttö ja sovittimen näyttö

NOTE!

Laturin näytössä näkyy akun oikea varaustaso, mutta siinä voi alussa olla pieniä poikkeamia.

Molemmissa näytöissä näkyvät akkukapasiteettitiedot (7, 12) ja mahdolliset akkuun liittyvät ongelmat (8, 14). Tuo akkukapasiteetti näkyviin painamalla akun tilan

ilmaisinpainiketta (6,11). Virheen tapahtuessa varoitussymboli syttyy. Katso vikakoodit.

LED-valot	Akun varaustila
Kaikki LED-valot palavat.	Täysi lataus (80–100 %)
LED 1, LED 2, LED 3, LED 4 palavat	Akun lataus on 60–80 %
LED 1, LED 2 ja LED 3 palavat.	Akun lataus on 40–60 %
LED 1 ja LED 2 palavat.	Akun lataus on 20–40 %
LED 1 palaa.	Akun lataus on 0–20 %

Sovittimen näytössä kapasiteetti ilmaistaan yhden prosentin askelin.

Lataus (kuva A)

Akku on ladattava ennen ensimmäistä käyttökertaa. Akun varaus on toimitettaessa vain 30 %.

- Kytke akun virta aina virrankatkaisimesta (10) (vihreä merkkivalo [13] palaa).
- Aseta sovitin akkulaturiin. Husqvarna QC 330 Varmista, että sovitin on asennettu oikein akkulaturiin. (2, 5)
- Laturin vihreä latausvalo syttyy, kun akku kytketään akkulaturiin. (3)
- Sovittimen kapasiteetti-ilmaisin (7) ja akun virran merkkivalo (13) vilkkuvat latauksen aikana.
- Irrota sovitin laturista latauksen jälkeen.

Kuljetus ja säilytys

- Litiumioniakkuja koskevat vaarallisten aineiden lainsäädännön määräykset.
- Esimerkiksi kolmansien osapuolten tai huoltisijoiden järjestämässä tavarakuljetuksessa on noudatettava pakkausta ja merkintöjä koskevia erityismääräyksiä.
- Tuotteen kuljetuksen valmisteluun on kysyttävä neuvoa vaarallisten aineiden asiantuntijalta. Myös maakohtaisia määräyksiä on noudatettava.
- Teippaa tai peitä paljaat liittimet ja pakkaa akku niin, että se ei pääse liikkumaan pakkauksessaan.
- Säilytä varustusta lukittavassa tilassa, jotta lapset ja asiattomat henkilöt eivät pääse siihen käsiksi.
- Säilytä akku, sovittinta ja akkulaturia kuivassa paikassa, johon kosteus ja pakkanen eivät pääse.
- Säilytä akku, sovittinta ja akkulaturia 5–45 °C:ssa. Älä koskaan säilytä niitä suorassa auringonvalossa.
- Säilytä akku ja sovittinta erillään akkulaturista.
- Älä säilytä akku paikassa, jossa on staattista sähköä. Älä koskaan säilytä akku metallilaatikossa.

Reppuakun energiatiheys on yli 100 Wh. Tämän vuoksi laitetta ei saa lähettää postitse. Ota yhteyttä paikalliseen jälleenmyyjään.

AKUN KÄSITTELY

Kunnossapito

Tarkista säännöllisesti, että akkulaturi ja akku ovat ehjät.

Varmista, että akku ja akkulaturi (etenkin navat) ovat aina puhtaat ja kuivat, ennen kuin sovittin asetetaan akkulaturiin tai tuotteisiin.

Pidä akun ohjauksikot puhtaina. Puhdista muoviosat puhtaalla ja kuivalla liinalla.

Varmista, että ilmanvaihtoaukot ovat puhtaat (sekä ylhäällä että alhaalla). Muuten ilmanvaihto toimii rajoitetusti.

Puhdista urat puhtaalla ja kuivalla harjalla.

Vikakoodit

Akun ja sovittimen vianmääritys

LED-näyttö	Mahdolliset viat	Mahdolliset toimenpiteet
VIAN MERKKIVALO vilkkuu	Lämpötilavaihtelu	Käytä akkua -10...45 °C:een lämpötiloissa.
	Ylijännite	Tarkista, että verkkojännite vastaa koneeseen kiinnitetyssä arvokilvessä ilmoitettua jännitettä. Irrota akku akkulaturista.
	Alijännite	Akun lataus
Toimintahäiriön merkkivalo palaa tai akku ei toimi.	Akkukennon väli liian suuri (1 V)	Käänny huoltoliikkeen puoleen

- Akku ei lataudu, jos lämpötila ylittää 45 °C. Tässä tapauksessa akku jäähtyy automaattisesti.
- Jos akkulaturin LED-valo palaa punaisena, akkulaturi on vietävä huoltoon.

Sulake (kuva D)

- Tarkista sulake ja vaihda se, jos se on palanut. Korjauksissa on käytettävä ainoastaan alkuperäisiä varaosia. Muiden kuin alkuperäisosien käyttö aiheuttaa takuun raukeamisen.
- Sammuta akun virta (vihreä merkkivalo [13] sammuu).
- Irrota suojus (20) ruuvimeisselillä.
- Vaihda sulake

Akun, akkulaturin ja koneen hävittäminen

Tuotteeseen tai sen pakkaukseen kiinnitetty merkki osoittaa, että tätä tuotetta ei voi käsitellä kotitalousjätteenä. Se on toimitettava sopivaan kierrätyskeskukseen sähkö- ja elektroniikkalaitteiden uusiokäyttöä varten.

Kun huolehdit tuotteen oikeasta talteenotosta, olet mukana estämässä mahdollisten negatiivisten vaikutusten kohdistumista ympäristöön ja ihmisiin, joita muutoin voisi seurata tämän tuotteen epäasiallisesta jätekäsittelystä. Lisätietoja tämän tuotteen kierrätyksestä saat kunnalta, talousjätehuollosta tai liikkeestä, josta ostit tuotteen.

Tekniset tiedot

	BLI520x	BLI940x
Akkutyypit	Litiumioni	Litiumioni
Akun kapasiteetti, Ah	14,4	26,1
Jännite, V	36	36
Paino, kg	5,9	6,7

EY-vaatimustenmukaisuusvakuutus (Koskee ainoastaan Eurooppaa)

Husqvarna AB, SE-561 82 Huskvarna, Ruotsi, puh: +46-36-146500, vakuuttaa täten, että reppuakut **Husqvarna BLI 520x ja BLI 940x** alkiaan vuoden 2013 sarjanumeroista (vuosi on ilmoitettu tyyppikilvessä ennen sarjanumeroa) on valmistettu noudattaen seuraavia EU:N DIREKTIIVEJÄ

- 15. joulukuuta 2004 "sähkömagneettista yhteensopivuutta koskeva" direktiivi **2004/108/EY**.
- annettu 8 päivänä kesäkuuta 2011 tiettyjen vaarallisten aineiden käytön rajoittamisesta **2011/65/EU**

Seuraavia standardeja on sovellettu: **55014-1:2012, 55014-2:2009**

Ulm, 3. kesäkuuta 2013

Peter Lameli, CTO

WAS IST WAS?

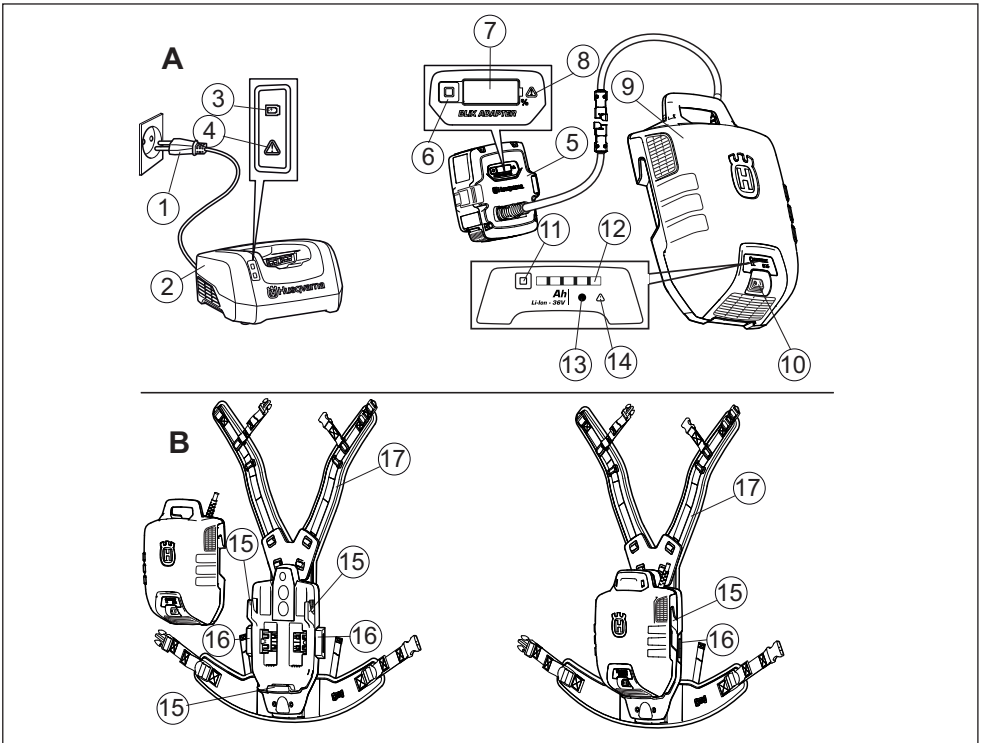

Was ist was?

- | | |
|--|--|
| 1 Netzstecker | 13 Betriebs-LED |
| 2 Batterieladegerät Husqvarna QC 330 (Zubehör) | 14 Störungs-LED |
| 3 Betriebs-LED | 15 Haken für den Akku |
| 4 Störungs-LED | 16 Knopf zur Befestigung des Akkus |
| 5 Adapter | 17 Schulterriemen |
| 6 Taste für Ladestandsanzeige | 18 Schultergurtbefestigung |
| 7 Display | 19 Knopf zur Einstellung des Schultergurts |
| 8 Störungs-LED | 20 Abdeckung für Sicherung |
| 9 Batterie | 21 Sicherung |
| 10 Hauptschalter | 22 Astschutz (optional) |
| 11 Taste für Ladestandsanzeige | 23 Trimmerplatte (Zubehör) |
| 12 Ladestandsanzeige | |

WAS IST WAS?

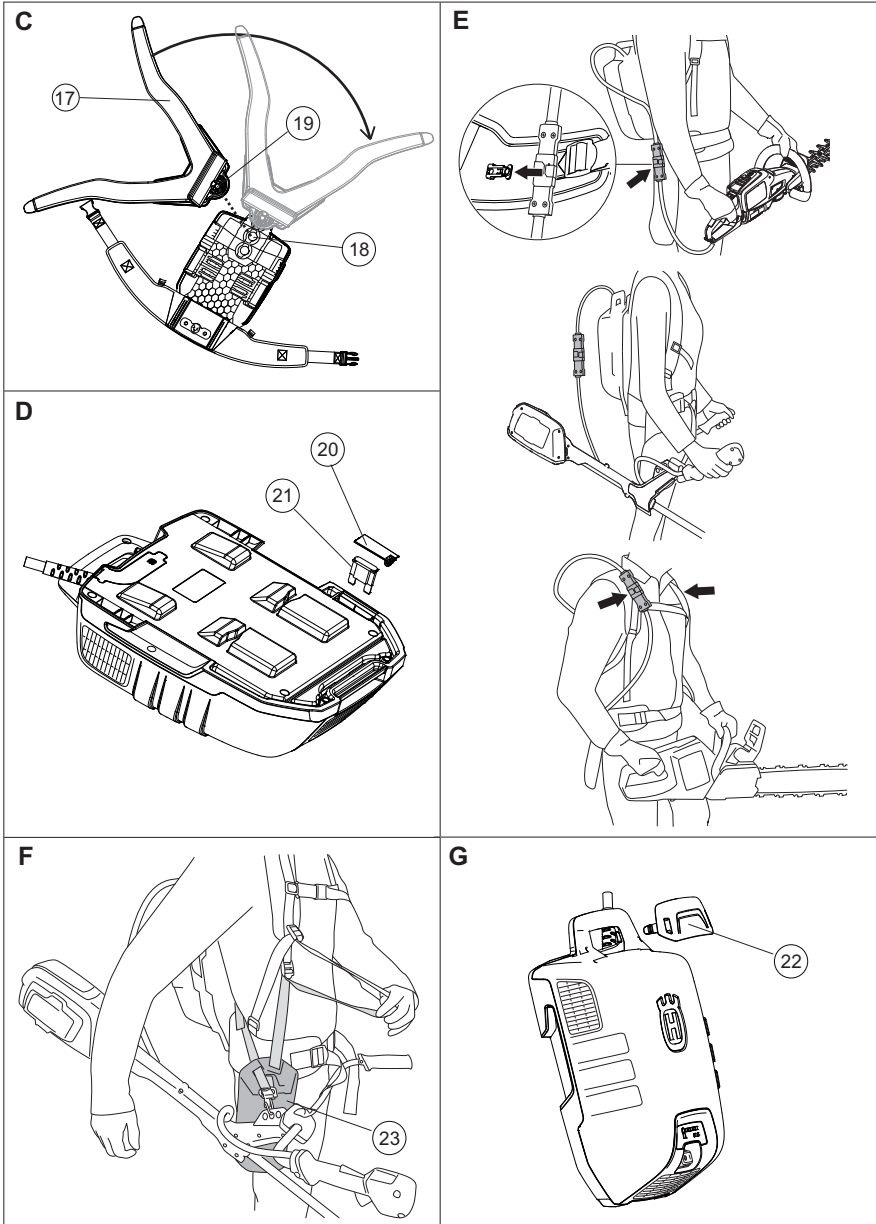

HANDHABUNG DER BATTERIE

Symbolerklärung

Übersetzung der originalen schwedischen Bedienungsanleitung.

WARNUNG! Eine unsachgemäß oder nachlässig angewendete Batterie kann gefährlich werden und schwere oder gar lebensgefährliche Verletzungen verursachen. Es ist überaus wichtig, dass Sie den Inhalt der Bedienungsanleitung lesen und verstehen.



Lesen Sie die Bedienungsanweisung sorgfältig durch und machen Sie sich mit dem Inhalt vertraut, bevor Sie das Gerät benutzen. Lesen Sie die Bedienungsanweisung des entsprechenden batteriebetriebenen Husqvarna-Geräts sorgfältig durch und machen Sie sich mit dem Inhalt vertraut, bevor Sie das Gerät benutzen.



Dieses Produkt stimmt mit den geltenden CE-Richtlinien überein.



Das Symbol auf dem Produkt oder der Verpackung gibt an, dass dieses Produkt nicht im Hausmüll entsorgt werden darf. Zur Entsorgung ist es stattdessen an eine entsprechende Recyclinganlage für elektrische und elektronische Geräte zu übergeben. Dieses Produkt muss in einer angemessenen Verwertungsanlage entsorgt werden.



Die Batterie nicht draußen im Regen oder in feuchter Umgebung zurücklassen und nicht dort lagern.



Auf Ihrer rückentragbaren Batterie befinden sich die folgenden Etiketten:

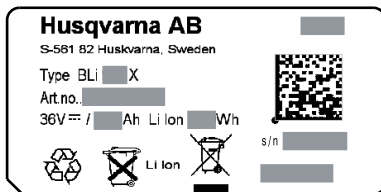

Sicherer Umgang mit der Batterie

In diesem Abschnitt werden die Sicherheitsvorkehrungen für die Batterie und das Ladegerät erläutert.

(1) bis (23) beziehen sich auf Abbildung A–G auf Seite 2 und 3.

Für Husqvarna-Produkte dürfen nur Originalbatterien von Husqvarna verwendet werden. Diese dürfen nur in einem Original-Ladegerät von Husqvarna aufgeladen werden. Die Batterien verfügen über eine Softwareverschlüsselung.

Batterie

Die wiederaufladbaren BLi-Batterien von Husqvarna dürfen nur zur Energieversorgung des dazugehörigen batteriebetriebenen Husqvarna-Geräts verwendet werden. Um Verletzungen zu vermeiden, darf die Batterie nicht für die Energieversorgung anderer Geräte verwendet werden.

Die folgende Liste zeigt typische Empfehlungen vom Gerätehersteller an den Endnutzer. Sie erhebt keinen Anspruch auf Vollständigkeit.

- Sekundärzellen und Akkus dürfen nicht zerlegt, geöffnet oder zerkleinert werden.
- Setzen Sie die Zellen oder Akkus niemals Hitze oder Feuer aus. Vermeiden Sie die Lagerung der Akkus bei direkter Sonneneinstrahlung.
- Schließen Sie die Zellen oder Akkus nicht kurz. Akkus dürfen nicht in Behältnissen oder Schubfächern gelagert werden, wo sie sich gegenseitig kurzschließen oder durch andere leitende Werkstoffe kurzgeschlossen werden können.
- Entfernen Sie die Originalverpackung des Akkus erst kurz vor der Verwendung.
- Schützen Sie die Zellen oder Akkus vor Schockbelastungen.
- Wenn eine Batterie undicht ist, lassen Sie keine Flüssigkeit mit der Haut oder den Augen in Berührung kommen. Im Falle einer Berührung waschen Sie die betroffenen Körperteile mit reichlich Wasser und suchen Sie sofort einen Arzt auf.
- Verwenden Sie nur das spezifisch für die Batterie vorgesehene Ladegerät.
- Beachten Sie die Markierungen Plus (+) und Minus (-) von Zellen, Akkus und Gerät und stellen Sie den ordnungsgemäßen Gebrauch sicher.
- Verwenden Sie keine Akkus, die nicht für die Nutzung mit dem Gerät bestimmt sind.
- Bewahren Sie Zellen oder Akkus für Kinder unzugänglich auf.
- Suchen Sie sofort einen Arzt auf, wenn eine Zelle oder ein Akku ausgelaufen ist.
- Verwenden Sie stets die richtige Zelle oder den richtigen Akku für die entsprechenden Geräte.
- Halten Sie die Zellen oder den Akku sauber und trocken.
- Wischen Sie bei Verschmutzung die Kontakte der Zelle oder des Akkus mit einem sauberen, trockenen Tuch ab.
- Sekundärzellen und Akkus müssen vor dem Gebrauch aufgeladen werden. Verwenden Sie stets das richtige Ladegerät. Informationen zum ordnungsgemäßen Gebrauch finden Sie in den Anweisungen des Herstellers oder im Gerätehandbuch.

HANDHABUNG DER BATTERIE

- Die Batterie nicht über längere Zeit im Ladezustand lassen, wenn sie nicht verwendet wird.
- Nach längerer Lagerung ist möglicherweise ein mehrmaliges Auf- und Entladen der Zellen oder Akkus erforderlich, um die maximale Leistung zu erreichen.
- Akkus erreichen die beste Leistung, wenn sie bei normaler Raumtemperatur (20 °C ± 5 °C) verwendet werden.
- Bewahren Sie die Produktdokumentation zu späteren Nachschlagen auf.
- Verwenden Sie die Zelle oder den Akku nur in Kombination mit der Anwendung, für die sie vorgesehen ist.
- Entfernen Sie falls möglich die Batterie vom Gerät, wenn es nicht verwendet wird.
- Entsorgen Sie sie ordnungsgemäß.
- Tragen Sie den Adapter oder Akku nicht am Kabel.
- Halten Sie Kabel und Stecker sauber und trocken. Korrosion kann zu Fehlfunktionen führen.
- Das Akkuzubehör darf nicht verdreht werden. Dadurch kann das Kabel beschädigt werden.

Gurtsystem (Abb. C)



WARNUNG! Der Batterietragergurt ist nicht zum Klettern geeignet. Dies ist kein Klettergurt.

- Passen Sie die Länge der Schultergurte an. Die Schultergurtbefestigung (18) lässt sich in drei Positionen einrasten.
- Verbinden Sie den Schultergurt (17) in der gewünschten Position (18) entsprechend der Größe des Anwenders. Drehen Sie den Schultergurt (17) um ihn zu sichern.
- Lösen Sie zum Ändern der Position den Schultergurt (17) durch Druck auf den Knopf (19) und Drehen des Schultergurts.

Verbinden des Akkus mit dem Gurtsystem (Abb. B)

- Öffnen Sie die Knöpfe (16).
- Haken Sie den Akku ein. (15)
- Drücken Sie die Knöpfe (16), um den Akku zu befestigen.
- Der Akku muss in der richtigen Position befestigt werden.

Astschutz (Abb. G)

- Um zu vermeiden, dass sich Äste im Griff fangen, kann bei Bedarf der Astschutz (22) verwendet werden.

Anschluss des Geräts (fig. E)

- Schließen Sie den Batterieadapter an das gewünschte Produkt an. Schließen Sie bei der Verwendung des 536LiR die Trimmerplatte (im Lieferumfang des Trimmers enthalten) wie in Abb. F dargestellt an den Batterieart an.
- Befestigen Sie das Batteriekabel in den Halterungen am Gurt.

Betrieb

- Die Rucksackbatterie muss während der Nutzung auf dem Rücken getragen werden.
- Prüfen Sie regelmäßig, ob Akku und Ladegerät unbeschädigt sind.
- Nachdem die rückentragbare Batterie eingeschaltet wurde, dauert es etwa 4 Sekunden bis zum Start (Software-Start). Während dieser Zeit ist das Gebläse innerhalb der rückentragbaren Batterie zu hören und eine LED auf der Batterie blinkt grün. Wenn die LED dauerhaft grün leuchtet, kann das Gerät gestartet werden (nur für die Verwendung mit der Heckenschere 136LiHD50 oder dem Trimmer 136LiC: Drücken Sie den Einschaltknopf für mindestens 2 Sekunden, um das Gerät zu starten).
- Bei längerer Nichtverwendung (etwa 30 Minuten) schaltet sich der Akku automatisch ab. Betätigen Sie zum erneuten Starten den Hauptschalter (10).

Batterieanzeige und Adapteranzeige

NOTE!

Das Adapter-Display zeigt den korrekten Ladezustand der Batterie, es sind anfangs allerdings kleinere Abweichungen möglich.

Beide Anzeigen zeigen die Akkukapazität (7, 12) sowie eventuelle Probleme mit dem Akku (8, 14) an. Um die Akkukapazität festzustellen, drück Sie auf die Taste für die Ladestandanzeige (6, 11). Das Warnsymbol leuchtet auf, wenn eine Störung vorliegt. Siehe Fehlercodes.

LED-Leuchten	Batteriestatus
Alle LEDs leuchten	Voll geladen (80-100 %).
LED 1, LED 2, LED 3 und LED 4 leuchten	Die Batterie ist zu 60-80 % geladen
LED 1, LED 2 und LED 3 leuchten	Die Batterie ist zu 40-60 % geladen.
LED 1 und LED 2 leuchten	Die Batterie ist zu 20-40 % geladen.
LED 1 leuchtet	Die Batterie ist zu 0-20 % geladen.

Auf der Adapteranzeige wird die Kapazität in 1%-Schritten angezeigt.

HANDHABUNG DER BATTERIE

Laden (Abb. A)

Vor der ersten Verwendung muss die Batterie aufgeladen werden. Die Batterie ist bei Auslieferung nur zu 30% aufgeladen.

- Schalten Sie den Akku immer über den Hauptschalter (10) ein (grüne LED (13) leuchtet).
- Legen Sie den Adapter in das Ladegerät ein. Husqvarna QC 330 Stellen Sie sicher, dass der Adapter richtig in das Gerät eingesetzt ist. (2, 5)
- Die grüne Ladeleuchte auf dem Ladegerät leuchtet auf, wenn die Batterie über den Adapter mit dem Ladegerät verbunden ist. (3)
- Die Kapazitätsanzeige (7) am Adapter und die Betriebs-LED am Akku (13) blinken beim Laden.
- Entfernen Sie nach dem Laden den Adapter vom Ladegerät.

Transport und Aufbewahrung

- Die enthaltenen Lithium-Ionen-Batterien unterliegen den gesetzlichen Bestimmungen zu gefährlichen Gütern.
- Für gewerbliche Transporte z. B. durch Dritte oder Spediteure, müssen besondere Anforderungen bei Verpackung und Kennzeichnung eingehalten werden.
- Für die Vorbereitung zum Versand des Produkts muss ein Sachverständiger für gefährliche Materialien hinzugezogen werden. Bitte beachten Sie auch eventuell genauere, nationale Vorschriften.
- Sichern oder kleben Sie offene Kontakte fest und verpacken Sie die Batterie so, dass sie nicht in der Verpackung herum rutschen kann.
- Bewahren Sie das Gerät für Kinder und Unbefugte unzugänglich in einem abschließbaren Raum auf.
- Lagern Sie den Akku, den Adapter und das Ladegerät an einem trockenen sowie feuchtigkeits- und frostfreien Ort.
- Lagern Sie den Akku, den Adapter und das Ladegerät an einem Ort mit einer Temperatur zwischen 5 und 45 °C und setzen Sie sie keiner direkten Sonneneinstrahlung aus.
- Akku und Adapter müssen getrennt vom Ladegerät aufbewahrt werden.
- Batterie nicht in Räumen lagern, in denen es zu elektrostatischen Entladungen kommen kann. Batterie niemals in einer Metallkiste lagern.

Die Energiedichte der rückentragbaren Batterie beträgt über 100 W/h. Daher ist ein Versand per Post nicht erlaubt. Wenden Sie sich an einen Händler vor Ort.

Wartung

Prüfen Sie regelmäßig, ob Akku und Ladegerät unbeschädigt sind.

Stellen Sie sicher, dass Akku und Ladegerät (besonders die Kontakte) immer sauber und trocken sind, bevor der

Adapter in das Ladegerät oder die Produkte eingesetzt wird.

Die Batterieführungsschienen sauber halten. Kunststoffteile mit einem sauberen und trockenen Tuch reinigen.

Stellen Sie sicher, dass die Belüftungsschlitze sauber sind (oben und unten). Andernfalls ist die Belüftung eingeschränkt.

Reinigen Sie die Schlitze mit einer sauberen und trockenen Bürste.

Fehlercodes

Fehlersuche bei Akku und Adapter.

LED-Anzeige	Mögliche Fehler	Mögliche Fehlerbehebung
FEHLER-LED blinkt	Temperaturabweichung	Die Batterie darf nur in Umgebungen mit Temperaturen zwischen -10 °C und 45 °C verwendet werden.
	Überspannung	Kontrollieren Sie, ob die Netzspannung mit der auf dem Geräteschild angegebenen übereinstimmt.
		Entfernen Sie den Akku aus dem Ladegerät.
	Unter spannung	Batterie laden
Die Störungs-LED leuchtet oder der Akku zeigt keine Leistung.	Zellendifferenz zu groß (1 V)	Setzen Sie sich mit Ihrer Servicewerkstatt in Verbindung

- Der Akku kann nicht aufgeladen werden, wenn die Akkutemperatur über 45 °C liegt. In diesem Fall wird der Akku aktiv abgekühlt.
- Wenn die LED am Ladegerät rot leuchtet, muss das Ladegerät gewartet werden.

Sicherung (Abb. D)

- Überprüfen Sie die Sicherung und wechseln Sie diese aus, wenn sie durchgebrannt ist. Für Reparaturen sind nur Originalteile zu verwenden. Wenn andere Teile verwendet werden, verliert die Garantie ihre Gültigkeit.
- Schalten Sie den Akku aus (grüne LED (13) leuchtet nicht).
- Entfernen Sie die Abdeckung (20) mit einem Schraubendreher.
- Tauschen Sie die Sicherung aus.

HANDHABUNG DER BATTERIE

Entsorgung von Batterie, Ladegerät und Maschine

Das Symbol auf dem Produkt oder der Verpackung gibt an, dass dieses Produkt nicht im Hausmüll entsorgt werden darf. Zur Entsorgung ist es stattdessen an eine entsprechende Recyclinganlage für elektrische und elektronische Geräte zu übergeben.

Durch eine korrekte Entsorgung dieses Produkts tragen Sie dazu bei, mögliche negative Auswirkungen auf Ihre Umwelt und Mitmenschen zu verhindern. Durch eine unsachgemäße Entsorgung dieses Produkts können Schäden entstehen. Ausführliche Recyclinginformationen zu diesem Produkt erhalten Sie von Ihrer Kommune, Entsorgungsunternehmen für Hausmüll oder dem Geschäft, in dem Sie das Produkt erworben haben.

Technische Daten

	BLi520x	BLi940x
Batterietypen	Lithium-Ionen	Lithium-Ionen
Batteriekapazität, Ah	14,4	26,1
Spannung, V	36	36
Gewicht, kg	5,9	6,7

EG-Konformitätserklärung (nur für Europa)

Husqvarna AB, SE-561 82 Huskvarna, Schweden, Tel. +46-36-146500, erklärt hiermit die alleinige Haftung dafür, dass die Modelle Husqvarna 520x und 940x auf die sich diese Erklärung bezieht, von den Seriennummern des Baujahrs 2013 an (die Jahreszahl wird im Klartext auf dem Typenschild angegeben, mitsamt einer nachfolgenden Seriennummer) den Vorschriften folgender RICHTLINIE DES RATES entsprechen:

- vom 15. Dezember 2004 "über elektromagnetische Verträglichkeit" **2004/108/EWG**.
- vom 8. Juni 2011 "zur Beschränkung der Verwendung bestimmter gefährlicher Stoffe" **2011/65/EU**

Folgende Normen wurden angewendet: **55014-1:2012**, **55014-2:2009**

Ulm, 3 Juni 2013



Peter Lameli, CTO

QUELS SONT LES COMPOSANTS?

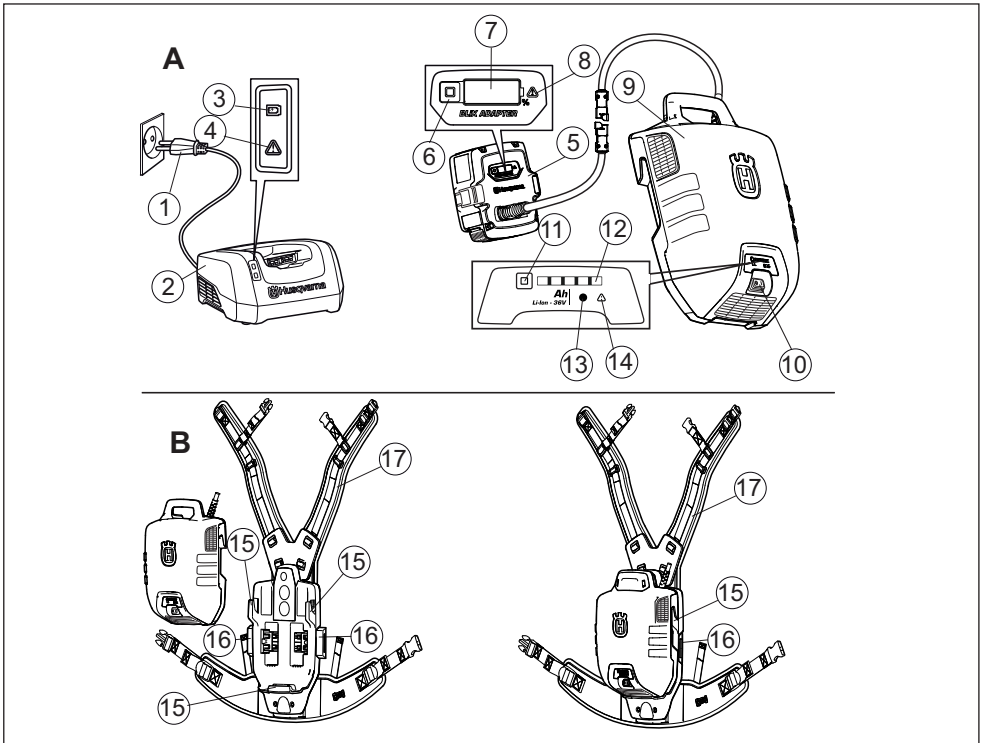

Quels sont les composants?

- | | | | |
|----|---|----|--|
| 1 | Fiche secteur | 12 | indique l'état de la batterie |
| 2 | Chargeur de batterie Husqvarna QC 330 (Accessoires) | 13 | DEL d'alimentation |
| 3 | DEL d'alimentation | 14 | DEL d'anomalie |
| 4 | DEL d'anomalie | 15 | Crochets pour le bloc d'alimentation |
| 5 | Adaptateur | 16 | Bouton pour fixer le bloc d'alimentation |
| 6 | Indicateur de batterie | 17 | Bretelle d'épaule |
| 7 | Écran d'affichage | 18 | Attache de sangle |
| 8 | DEL d'anomalie | 19 | Bouton de réglage de sangle |
| 9 | Batterie | 20 | Couvercle de protection du fusible |
| 10 | Interrupteur | 21 | Fusible |
| 11 | Indicateur de batterie | 22 | Protection contre les branches (en option) |
| | | 23 | Support du coupe-herbe (Accessoires) |

QUELS SONT LES COMPOSANTS?

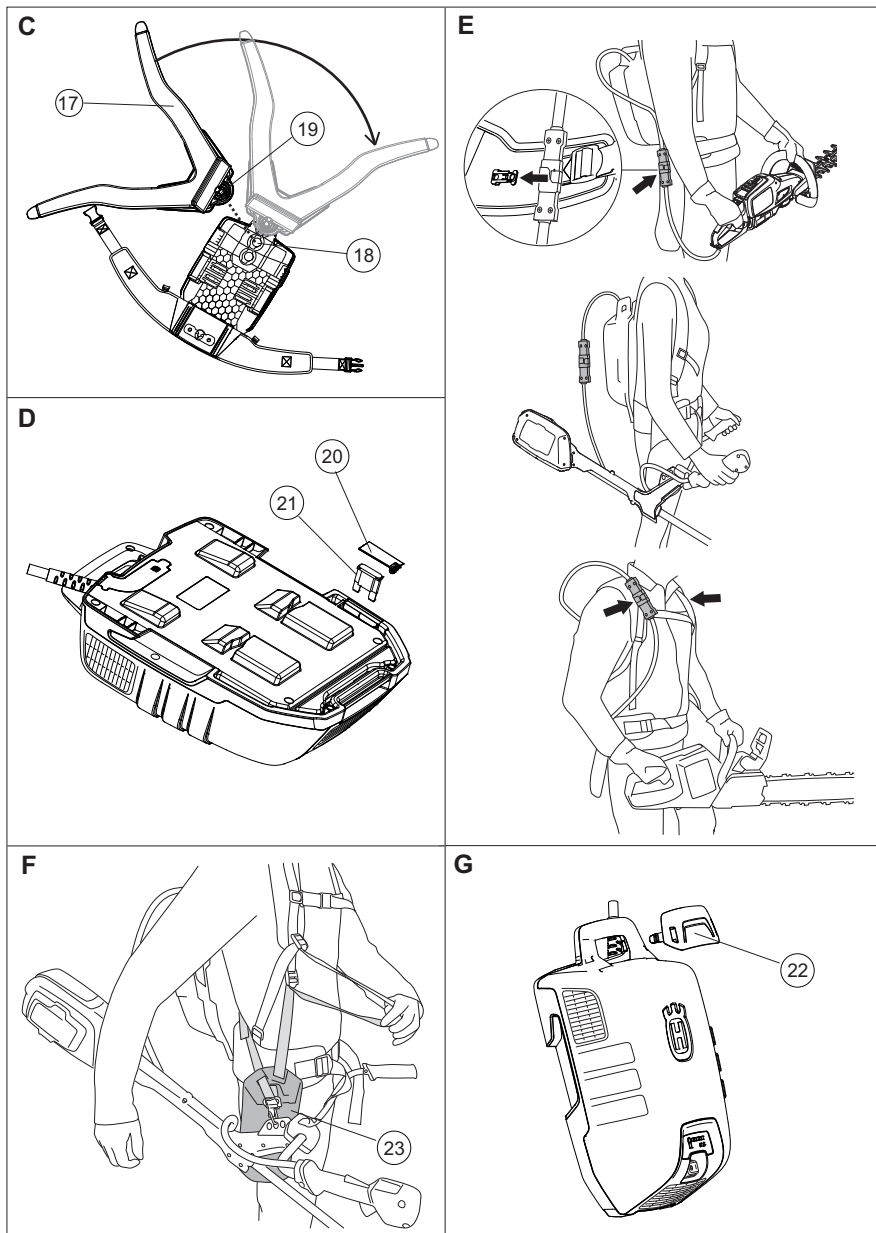

MANIPULATION DE LA BATTERIE

Explication des symboles

Traduction du manuel d'utilisation original du suédois.

AVERTISSEMENT! Une batterie utilisée de façon négligée ou inadéquate peut devenir un outil dangereux et induire des blessures graves voire mortelles. Il est extrêmement important de lire et de comprendre le contenu de ce manuel de l'opérateur.

Lire attentivement et bien assimiler le manuel d'utilisation avant d'utiliser la machine. Veuillez lire attentivement le manuel d'utilisation de l'appareil sans fil Husqvarna en question et vous familiariser avec les consignes qu'il contient avant d'utiliser la machine.

Ce produit est conforme aux directives CE en vigueur.



Ce symbole figurant sur le produit ou sur son emballage indique que ce produit ne peut pas être traité comme déchet ménager. Il doit être collecté et amené à une installation de récupération appropriée de déchets d'équipements électriques et électroniques. Ce produit doit être remis à un centre de recyclage approprié.

Ne pas laisser ni remettre la batterie à l'extérieur, sous la pluie ou dans un environnement humide.

Vous trouverez les étiquettes suivantes sur votre batterie à dos :

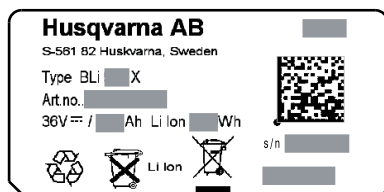

Consignes de sécurité relatives à l'utilisation de la batterie

Cette section présente les consignes de sécurité relatives à la batterie et au chargeur de batterie associés à votre produit alimenté par batterie.

Les numéros (1) à (22) font référence aux figures A à G des pages 2 et 3.

Utilisez exclusivement des batteries originales de Husqvarna pour alimenter des produits Husqvarna et ne les rechargez qu'avec un chargeur de batterie original de Husqvarna. Les batteries sont codées par logiciel.

Batterie

Les batteries rechargeables Husqvarna, BLi, sont exclusivement utilisées comme alimentation électrique des appareils sans fil Husqvarna adaptés. Pour éviter toute blessure, n'utilisez pas la batterie pour d'autres appareils.

Les consignes types, mais non exhaustives, du fabricant de l'équipement pour l'utilisateur final sont indiquées dans la liste suivante :

- Ne pas démonter, ouvrir ni déchieter les accumulateurs ou les batteries.
- Ne pas exposer les accumulateurs ou les batteries à la chaleur ou à une flamme. Stocker les batteries à l'abri des rayons directs du soleil.
- Ne pas court-circuiter un accumulateur ou une batterie. Ne pas stocker les batteries négligemment dans une boîte ou un tiroir où elles peuvent se court-circuiter entre elles ou être court-circuitées par d'autres objets métalliques.
- Ne pas retirer un accumulateur ou une batterie de son emballage d'origine jusqu'à son utilisation.
- Ne pas soumettre les accumulateurs ou les batteries à des chocs mécaniques.
- En cas de fuite des cellules, éviter tout contact du liquide avec la peau et les yeux. En cas de contact, rincer la zone touchée en abondance avec de l'eau et consulter un médecin.
- Ne pas utiliser de chargeur autre que celui qui est spécifiquement fourni pour une utilisation avec l'équipement.
- Respecter les polarités plus (+) et moins (-) de l'accumulateur, de la batterie et de l'équipement pour garantir une utilisation adéquate.
- Ne pas utiliser d'accumulateur ou de batterie qui n'est pas conçu(e) pour une utilisation avec l'équipement.
- Conserver les accumulateurs ou les batteries hors de portée des enfants.
- Consulter immédiatement un médecin en cas d'ingestion d'un accumulateur ou d'une batterie.
- Toujours acheter l'accumulateur ou la batterie adéquate pour l'équipement.
- Garder les accumulateurs et la batterie propres et secs.
- Si les bornes de l'accumulateur ou de la batterie sont sales, les essuyer à l'aide d'un chiffon propre et sec.
- Il convient de charger les batteries et les accumulateurs secondaires avant de les utiliser. Toujours utiliser le chargeur adéquat et se référer aux instructions du fabricant ou au manuel de l'équipement pour obtenir des instructions de charge appropriées.
- Ne pas charger les batteries de façon prolongée si elles ne sont pas utilisées.

MANIPULATION DE LA BATTERIE

- Après une longue période de stockage, il peut s'avérer nécessaire de recharger et de décharger les accumulateurs ou les batteries plusieurs fois afin d'obtenir des performances maximales.
- Les batteries ou les accumulateurs secondaires sont plus performantes quand elles sont utilisées à une température ambiante normale (20 °C ± 5 °C).
- Conserver les documents originaux du produit pour toute consultation ultérieure.
- N'utiliser l'accumulateur ou la batterie qu'aux fins pour lesquelles il/elle est destiné(e).
- Quand c'est possible, retirer la batterie de l'équipement s'il n'est pas utilisé.
- Mettre au rebut conformément aux règles en vigueur.
- Ne pas porter l'adaptateur ou la batterie par le câble.
- Garder les câbles et les fiches propres et secs. La corrosion peut entraîner un dysfonctionnement.
- Ne pas tordre l'équipement de la batterie. Cela peut endommager le câble.

Harnais (fig. C)



AVERTISSEMENT! Le harnais de batterie ne convient pas pour la grimpe. Il ne s'agit pas d'un harnais pour arboriculteur.

- Ajustez les sangles du harnais. L'attache de sangle (18) peut être fixée sur trois positions.
- Fixez la sangle (17) dans la position souhaitée (18) en fonction de votre taille. Tournez la sangle (17) pour la fixer fermement.
- Pour changer la position de la sangle (17), appuyez sur le bouton (19) pour la relâcher, puis tournez-la.

Fixation de la batterie au harnais (fig. B)

- Ouvrez les boutons (16).
- Fixez la batterie sur les crochets. (15)
- Appuyez sur les boutons (16) pour fixer fermement la batterie.
- Assurez-vous que la batterie est fixée dans la bonne position.

Pose de la protection contre les branches (fig. G)

- Utilisez la protection contre les branches (22) pour éviter que ces dernières se coincent dans la poignée, si nécessaire.

Fixation du produit (fig. E)

- Fixez l'adaptateur de batterie au produit de votre choix. Si vous utilisez le coupe-herbe 536 LIR, fixez le support du coupe-herbe (fourni avec ce dernier) au harnais de la batterie, comme indiqué sur la figure F.
- Fixez le câble de batterie sur les attaches du harnais.

Fonctionnement

- La batterie à dos doit être portée sur le dos pendant son utilisation.
- Vérifiez régulièrement que la batterie et son chargeur sont en parfait état.
- Un délai de démarrage d'environ 4 secondes (mise en route du logiciel) est nécessaire après avoir allumé la batterie à dos. Pendant ce délai, vous pouvez entendre les ventilateurs tourner à l'intérieur de la batterie à dos. Une DEL verte commence à clignoter sur la batterie. Lorsque la DEL verte de la batterie devient fixe, vous pouvez commencer à utiliser la machine (utilisation uniquement avec taille-haie 136LiHD50 ou coupe-herbe 136LiC : Appuyez sur le bouton ON de la machine pendant au moins 2 secondes pour lancer le fonctionnement).
- La batterie s'éteint automatiquement lorsqu'elle n'est plus utilisée depuis un certain temps (environ 30 min). Pour la redémarrer, mettez l'interrupteur (10) sous tension.

Écran de la batterie et de l'adaptateur

NOTE!

L'écran de l'adaptateur affiche l'état de charge correct de la batterie. Toutefois, il est possible que des différences mineures soient constatées au début.

Les deux écrans indiquent la capacité de la batterie (7, 12) et les problèmes éventuels avec la batterie (8, 14). Pour afficher la capacité de la batterie, appuyez sur le bouton d'indicateur de batterie (6, 11). Le symbole d'avertissement s'allume en cas d'erreur. Voir les codes d'erreur.

Voyants DEL	Status batterie
Toutes les DEL sont allumées.	Entièrement chargée (80-100 %).
Les DEL 1, 2, 3 et 4 sont allumées	La batterie est chargée à 60-80 %.
Les DEL 1, 2 et 3 sont allumées.	La batterie est chargée à 40-60 %.
Les DEL 1 et 2 sont allumées.	La batterie est chargée à 20-40 %.
La DEL 1 est allumée.	La batterie est chargée à 0-20 %.

Sur l'écran de l'adaptateur, la capacité est indiquée par incrément de 1 %.

Charge (fig. A)

La batterie doit être chargée avant sa première utilisation. La batterie n'est chargée qu'à 30 % au moment de la livraison.

- Mettez toujours la batterie sous tension à l'aide de l'interrupteur (10) (la DEL verte (13) est allumée).
- Placez l'adaptateur dans le chargeur de batterie. Husqvarna QC 330 Assurez-vous que l'adaptateur est monté correctement sur le chargeur de batterie. (2, 5)

MANIPULATION DE LA BATTERIE

- Le témoin vert de mise en charge du chargeur s'allume quand la batterie est raccordée au chargeur de batterie. (3)
- Le voyant de capacité (7) de l'adaptateur et la DEL d'alimentation de la batterie (13) clignotent pendant la charge.
- Retirez l'adaptateur du chargeur après la charge.

Transport et rangement

- Les batteries lithium-ion contenues sont soumises aux exigences de la législation concernant les marchandises dangereuses.
- Lors du transport commercial (par exemple par un transporteur tiers), des exigences spéciales doivent être respectées sur les emballages et étiquettes.
- Il est nécessaire de consulter un expert en matière dangereuse pour préparer l'élément à expédier. Veuillez également respecter les autres réglementations nationales éventuellement applicables.
- Bouchez ou masquez les contacts ouverts à l'aide de ruban adhésif et emballez la batterie de façon à ce qu'elle ne puisse pas bouger dans l'emballage.
- Stockez l'équipement dans un endroit verrouillé afin de le maintenir hors de portée des enfants et de toute personne incompétente.
- Rangez la batterie, l'adaptateur et le chargeur de batterie dans un endroit sec, à l'abri du gel et de l'humidité.
- Stockez la batterie, l'adaptateur et le chargeur de batterie à une température comprise entre 5 °C et 45 °C et ne les exposez jamais en plein soleil.
- Veillez à ranger la batterie et l'adaptateur séparément du chargeur de batterie.
- Ne remisez pas la batterie dans des endroits présentant un risque d'électricité statique. Ne remisez jamais la batterie dans une boîte métallique.

La densité énergétique de la batterie à dos est supérieure à 100 W/h. Il est par conséquent interdit de l'envoyer par voie postale. Veuillez contacter votre revendeur local.

Entretien

Vérifiez régulièrement que la batterie et son chargeur sont en parfait état.

Assurez-vous que la batterie et son chargeur (les bornes en particulier) sont propres et secs avant de placer l'adaptateur dans le chargeur de batterie ou dans les produits.

Veillez à maintenir les rails guides de la batterie en parfait état de propreté. Nettoyez les éléments en plastique avec un chiffon sec et propre.

Assurez-vous que les fentes d'aération sont propres (celles du dessus comme celles du dessous). Dans le cas contraire, l'aération serait réduite.

Nettoyez les fentes avec une brosse propre et sèche.

Codes d'anomalie

Dépannage de la batterie et de l'adaptateur.

Affichage à LED	Défaillances possibles	Action possible
La LED « ERROR » clignote	Écart de température	Utilisez la batterie dans des environnements où règne une température comprise entre -10 °C et 45 °C.
	Surtension	Vérifiez que la tension secteur est conforme aux indications sur la plaque de la machine.
		Retirez la batterie du chargeur de batterie.
	Sous tension	Charge de la batterie
La DEL d'anomalie est allumée ou la batterie ne fonctionne pas.	Écart de tension entre cellules trop important (1 V)	Contactez votre atelier spécialisé

- La batterie ne se recharge pas si sa température dépasse 45 °C. Dans ce cas, la batterie refroidit activement.
- Si la LED sur le chargeur de batterie reste continuellement allumée en rouge, le chargeur nécessite une intervention technique.

Fusible (fig. D)

- Vérifiez le fusible et remplacez-le s'il est grillé. N'utilisez que des pièces d'origine pour les réparations. La garantie perd toute validité dans le cas contraire.
- Mettez la batterie hors tension (DEL verte (13) éteinte).
- Retirez le couvercle (20) à l'aide d'un tournevis.
- Remplacez le fusible.

MANIPULATION DE LA BATTERIE

Mettez au rebut la batterie, le chargeur de batterie et la machine lorsqu'ils sont usagés

Ce symbole figurant sur le produit ou sur son emballage indique que ce produit ne peut pas être traité comme déchet ménager. Il doit être collecté et amené à une installation de récupération appropriée de déchets d'équipements électriques et électroniques.

En veillant à ce que ce produit soit correctement éliminé, vous pouvez contribuer à prévenir les conséquences négatives potentielles sur l'environnement et les hommes, qui pourraient sinon être le résultat d'un traitement incorrect des déchets de ce produit. Pour des informations plus détaillées sur le recyclage de ce produit, contactez votre commune ou le magasin où vous avez acheté le produit.

Caractéristiques techniques

	BLi520x	BLi940x
Types de batterie	Lithium-Ion	Lithium-Ion
Capacité de la batterie, Ah	14,4	26,1
Tension, V	36	36
Poids, kg	5,9	6,7

Déclaration CE de conformité (Concerne seulement l'Europe)

Nous, Husqvarna AB, SE-561 82 Huskvarna, Suède, tél : +46-36-146500, déclarons, sous notre seule responsabilité, que les batteries à dos **Husqvarna BLi 520x et BLi 940x** à partir des numéros de série de l'année de fabrication 2013 et au-delà (l'année est clairement indiquée sur la plaque signalétique et suivie d'un numéro de série) sont conformes aux dispositions des DIRECTIVES DU CONSEIL :

- du 15 décembre 2004 "compatibilité électromagnétique" **2004/108/CE**.
- Directive **2011/65/UE** du 8 juin 2011 « relative à la limitation de l'utilisation de certaines substances dangereuses »

Les normes harmonisées suivantes ont été appliquées:
55014-1:2012, 55014-2:2009

Ulm, 3 juin 2013



Peter Lameli, CTO

WAT IS WAT?

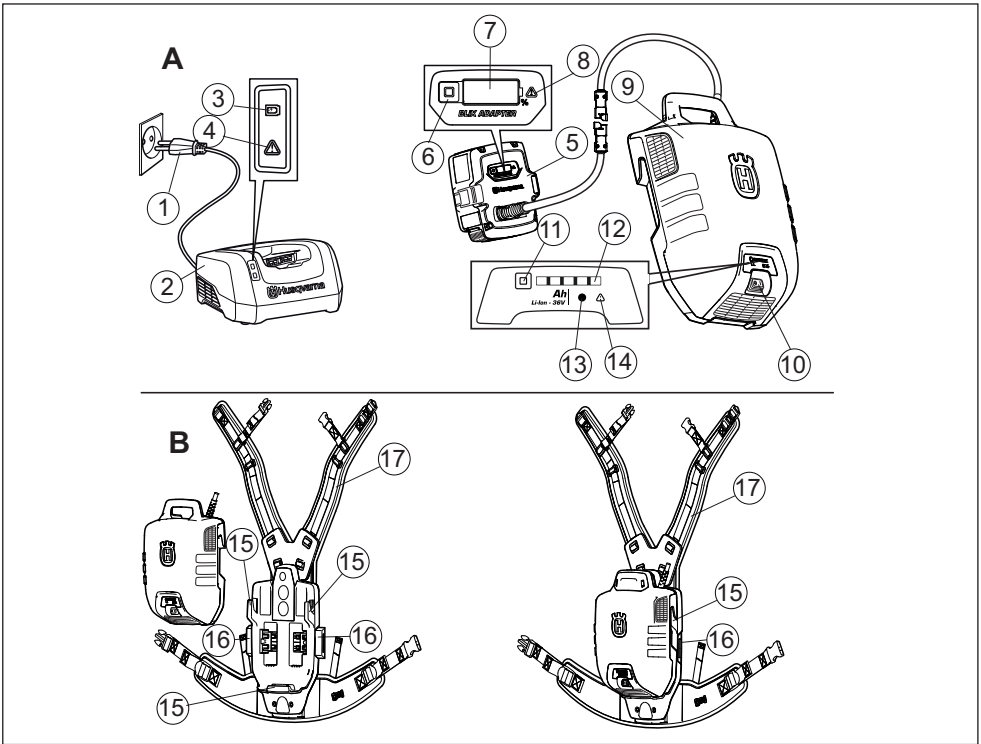

Wat is wat?

- | | |
|---|---|
| 1 Netstekker | 13 LED Voeding aan |
| 2 Batterijlader Husqvarna QC 330 (Accessoire) | 14 LED Storing |
| 3 LED Voeding aan | 15 Haken voor accupack |
| 4 LED Storing | 16 Knop voor vergrendelen van accupack |
| 5 Adapter | 17 Schouderriem |
| 6 Accu-indicatielknop | 18 Bevestiging voor schouderriem |
| 7 Display | 19 Knop voor het verstellen van de schouderriem |
| 8 LED Storing | 20 Zekeringdeksel |
| 9 Accu | 21 Zekering |
| 10 Schakelaar | 22 Bescherming tegen takken (optie) |
| 11 Accu-indicatielknop | 23 Trimmerplaat (Accessoire) |
| 12 Geeft de accustatus aan | |

WAT IS WAT?

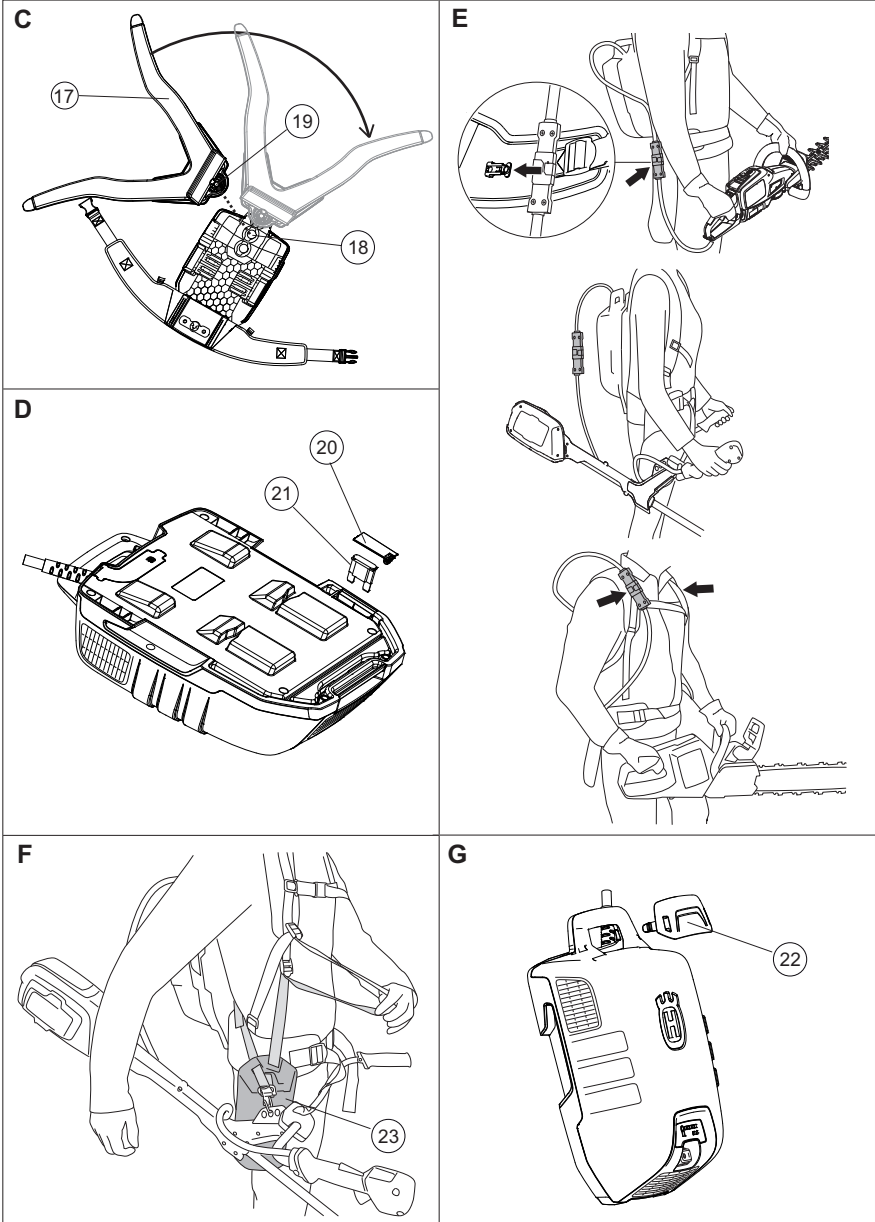

DE ACCU GEBRUIKEN

Verklaring van de symbolen

Vertaling van de originele Zweedse bedieningsinstructies.

WAARSCHUWING! Bij onjuist of onzorgvuldig gebruik kan een accu een gevaarlijk gereedschap worden, dat ernstig of zelfs dodelijk letsel kan veroorzaken. Het is uiterst belangrijk dat u de inhoud van de gebruikshandleiding doorleest en begrijpt.

Neem de gebruiksaanwijzing grondig door en gebruik de machine niet voor u alles duidelijk heeft begrepen. Lees de bedieningshandleiding van het betreffende draadloze apparaat van Husqvarna zorgvuldig door en zorg ervoor dat u alles goed hebt begrepen voordat u het apparaat gebruikt.

Dit product voldoet aan de geldende CE-richtlijnen.

Dit symbool op het product of de verpakking geeft aan dat het product niet mag worden behandeld als huishoudelijk afval. Het moet in plaats daarvan ingeleverd worden bij een geschikt recyclestation voor de recycling van elektrische en elektronische apparatuur. Dit product moet worden afgevoerd via de daartoe aangewezen recyclingfaciliteiten.

Zet of bewaar de accu niet buitenshuis in de regen of in vochtige omstandigheden.

Op de Back-Pack-accu vindt u de volgende labels:

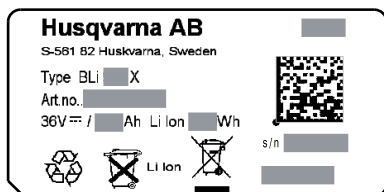

Veiligheidsvoorschriften voor accu

Deze sectie bevat veiligheidsinformatie over de accu en acculader voor uw accuproduct.

(1) 1/m (23) verwijzen naar afbeelding A–G op pagina 2 en 3.

Gebruik voor Husqvarna-producten uitsluitend originele Husqvarna-accu's en laad deze uitsluitend in originele acculaders van Husqvarna. De accu's zijn voorzien van softwarematige encryptie.

Accu

De oplaadbare Husqvarna-accu's, BLi, zijn uitsluitend bedoeld als voeding voor de relevante draadloze machines van Husqvarna. Om letsel te voorkomen, mag de accu niet worden gebruikt als voedingsbron voor andere apparaten.

Hier volgt een standaard, maar niet volledige, lijst van goede adviezen van de fabrikant van het apparaat aan de eindgebruiker.

- Demonteer, open of vernietig secundaire cellen of accu's niet.
- Stel cellen of accu's niet bloot aan hitte of vuur. Zet een accu niet in direct zonlicht.
- Zorg dat er geen kortsluiting ontstaat in een cel of accu. Berg accu's niet los in een doos of lade op omdat er dan onderlinge kortsluiting of kortsluiting door andere metalen voorwerpen kan ontstaan.
- Haal een cel of accu pas uit de originele verpakking als u hem nodig hebt.
- Stel cellen of accu's niet bloot aan mechanische schokken.
- Als er cellen lekken, zorg dan dat de vloeistof niet in contact komt met de huid of ogen. Spoel bij contact het betreffende gebied met ruime hoeveelheden water af en raadpleeg een arts.
- Gebruik alleen de lader die specifiek bij de apparatuur is geleverd, nooit een andere lader.
- Houd u aan de markeringen plus (+) en min (-) op de cel, de accu of het apparaat, en gebruik ze op de juiste manier.
- Gebruik nooit een cel of accu die niet is bedoeld voor gebruik met het apparaat.
- Houd cellen of accu's buiten het bereik van kinderen.
- Zoek direct medische hulp als een cel of accu is ingeslikt.
- Koop altijd de juiste cel of accu voor het apparaat.
- Houd de cel of accu schoon en droog.
- Veeg de cel- of accupolen af met een schone, droge doek als ze vuil worden.
- Secundaire cellen en accu's moeten vóór gebruik worden opgeladen. Gebruik altijd de juiste lader en raadpleeg de instructies van de fabrikant of de handleiding bij het apparaat voor de juiste instructies bij het opladen.
- Laad een accu niet langer dan nodig op als de accu niet wordt gebruikt.
- Als de cellen of accu's langere tijd zijn opgeborgen, moet u ze mogelijk een aantal keren opladen en leeg laten lopen voordat ze optimaal werken.
- Secundaire cellen of accu's leveren de beste prestaties als ze worden gebruikt bij kamertemperatuur (20 °C ± 5 °C).

DE ACCU GEBRUIKEN

- Bewaar de originele productdocumentatie voor later gebruik.
- Gebruik de cel of accu alleen voor de toepassing waarvoor hij is bedoeld.
- Verwijder de accu waar mogelijk uit de apparatuur als deze niet wordt gebruikt.
- Voer ze af volgens de milieuvoorschriften.
- Draag de adapter of accu niet aan de kabel.
- Houd kabels en aansluitingen schoon en droog. Corrosie kan een storing veroorzaken.
- Verdraai het accu-apparaat niet. Dit kan schade aan de kabel veroorzaken.

Draagstel (afb. C)



WAARSCHUWING! Het draagstel voor de accu is niet geschikt om mee te klimmen. Het is geen klimharnas.

- Stel de riemen van het draagstel af. De bevestiging van de schouderriem (18) kan in drie standen worden vastgezet.
- Zet de schouderriem (17) vast in de gewenste stand (18), afhankelijk van de lengte van de gebruiker. Draai de schouderriem (17) om hem te vergrendelen.
- Om de stand te veranderen maakt u de schouderriem (17) los door op de knop (19) te drukken en draait u de schouderriem.

De accu aan het draagstel bevestigen (afb. B)

- Open de knoppen (16).
- Maak de accu vast aan de haken. (15)
- Druk op de knoppen (16) om de accu vast te zetten.
- Zorg ervoor dat de accu in de juiste stand is vastgezet.

De bescherming tegen takken aanbrengen. (afb. G)

- Om de voorkomen dat takken in de handgreep blijven hangen, kunt u indien nodig de bescherming tegen takken (22) gebruiken.

Product aansluiten (fig. E)

- Sluit de accu-adapter aan op het gekozen product. Sluit bij het gebruik van de 536LiR de trimmerplaat (geleverd bij de trimmer) aan op het accudraagstel zoals aangegeven in afb. F.
- Zet de accukabel vast in de klemmen op het draagstel.

Bediening

- De Back-pack-accu dient u tijdens gebruik op de rug te dragen.
- Controleer regelmatig of de acculader en de accu in een goede staat verkeren.

- Na het inschakelen van de ruggedragen accu, volgt een opstarttijd van ongeveer 4 seconden (opstarten van software). Gedurende deze tijd hoort u de ventilators in de ruggedragen accu blazen en knippert een groene ledlamp op de accu. Zodra de ledlamp op de accu continu brandt in de kleur groen, kunt u beginnen met het gebruik van de machine (alleen voor gebruik met heggenschaar 136LiHD50 of trimmer 136LiC: druk op de knop ON en houd deze knop ten minste 2 seconden ingedrukt om te beginnen met de werkzaamheden).
- De accu schakelt automatisch uit als hij langere tijd niet wordt gebruikt (ca. 30 min.). U kunt hem opnieuw inschakelen met de schakelaar (10).

Accudisplay en adapterdisplay

NOTE!

Op het adapterdisplay wordt de correcte laadstatus van de accu weergegeven. In het begin kan deze echter een beetje afwijken.

Beide displays tonen de accucapaciteit (7, 12) en eventuele problemen met de accu (8, 14). De accucapaciteit kan worden weergegeven door de accu-indicatorknop (6,11) in te drukken. Het waarschuwingssymbool gaat branden als er een fout is opgetreden. Zie de foutcodes.

Led gaat branden	Batterijstatus
Alle leds branden	Volledig geladen (80%-100%).
LED 1, LED 2, LED 3, LED 4 branden	De accu is 60%-80% geladen
Led 1, led 2 en led 3 branden.	De accu is 40%-60% geladen.
Led 1 en led 2 branden.	De accu is 20%-40% geladen.
Led 1 brandt.	De accu is 0%-20% geladen.

Op het adapterdisplay wordt de capaciteit weergegeven in stappen van 1%.

Laden (afb. A)

De accu moet voor het eerste gebruik worden geladen. De accu is bij levering voor slechts 30% geladen.

- Schakel de accu altijd in met de schakelaar (10) (groene LED (13) gaat branden).
- Plaats de adapter in de acculader. Husqvarna QC 330 Zorg ervoor dat de adapter correct in de acculader is geplaatst. (2, 5)
- Het groene laadlampje op de lader brandt wanneer de accu is aangesloten op de acculader. (3)
- De capaciteitsindicatie (7) op de adapter en de voedings-LED op de accu (13) knipperen tijdens het laden.
- Verwijder na het laden de adapter uit de lader.

DE ACCU GEBRUIKEN

Transport en opbergen

- De verpakte lithium-ion-accu's zijn onderworpen aan de wettelijke vereisten voor gevaarlijke goederen.
- Voor commercieel transport door derden of expediteurs moeten de bijzondere voorschriften voor de verpakking en etiketten worden opgevolgd.
- Voor de voorbereiding van het te verzenden item moet een expert op het gebied van gevaarlijke stoffen worden geraadpleegd. Neem tevens de mogelijk meer gedetailleerde nationale regelgeving in acht.
- Bescherm of plak open contactoppervlakken af en verpak de accu zodanig dat deze niet kan bewegen in de verpakking.
- Sla de apparatuur op in een afsluitbare ruimte zodat het buiten het bereik is van kinderen en onbevoegde personen.
- Bewaar de accu, de adapter en de acculader op een droge, vochtvrije en vorstvrije plaats.
- Bewaar de accu, de adapter en de acculader bij een temperatuur tussen 5 en 45 °C en stel ze niet bloot aan direct zonlicht.
- Berg de accu en de adapter niet samen met de acculader op.
- Bewaar de accu niet op plaatsen waar statische elektriciteit kan optreden. Bewaar de accu nooit in een metalen box.

De energiedichtheid van de back-pack-accu is hoger dan 100 W/h. Hij mag daarom niet per post worden verzonden. Neemt contact op met uw plaatselijke dealer.

Onderhoud

Controleer regelmatig of de acculader en de accu in een goede staat verkeren.

Zorg ervoor dat de accu en de acculader (in het bijzonder de contactpunten) altijd schoon en droog zijn voordat de adapter in de acculader of in de producten wordt geplaatst.

Houd de accugeleiderails schoon. Reinig de kunststof onderdelen met een schone en droge doek.

Zorg ervoor dat de ventilatiesleuven schoon zijn (zowel boven als onder). Anders is de ventilatie beperkt.

Reinig sleuven met een schone, droge borstel.

Foutcodes

Problemen met de accu en de adapter oplossen.

Led-display	Mogelijke fouten	Mogelijke handeling
FOUTLED knippert	Temperatuurafwijking	Gebruik de accu in een omgeving met temperaturen tussen -10 °C en 45 °C
	Overspanning	Controleer of de netspanning overeenkomt met de spanning die is aangegeven op het typeplaatje op de machine
		Haal de accu uit de acculader
Underspanning	Batterij opladen	
De storings-LED brandt of de accu vertoont geen enkele activiteit.	Te groot verschil in de cellen (1 V)	Neem contact op met de servicewerkplaats

- De accu zal niet worden geladen als de temperatuur van de accu hoger is dan 45 °C. In dat geval wordt de accu actief gekoeld.
- Als de led op de acculader rood brandt, heeft de acculader een servicebeurt nodig.

Zekering (afb. D)

- Controleer de zekering; vervangen als deze is gesprongen. Gebruik alleen originele onderdelen bij reparaties. Als andere onderdelen worden gebruikt, eindigt de geldigheid van de garantie.
- Schakel de accu uit (groene LED (13) uit).
- Verwijder de afdekking (20) met een schroevendraaier.
- Vervang de zekering

De accu, acculader en machine afvoeren

Dit symbool op het product of de verpakking geeft aan dat het product niet mag worden behandeld als huishoudelijk afval. Het moet in plaats daarvan ingeleverd worden bij een geschikt recyclingstation voor de recycling van elektrische en elektronische apparatuur.

Door ervoor te zorgen dat dit product goed wordt verwerkt, kunt u meehelpen aan het voorkomen van potentiële negatieve effecten voor milieu en mensen, die anders veroorzaakt kunnen worden door een niet juiste afvalverwerking van dit product. Voor meer gedetailleerde informatie over recycling van dit product kunt u contact opnemen met uw gemeente, uw vuilophaalcentrale of de winkel waar u het product hebt gekocht.

DE ACCU GEBRUIKEN

Technische gegevens

	BLi520x	BLi940x
Types accu	Lithium-ion	Lithium-ion
Accucapaciteit, Ah	14,4	26,1
Spanning, V	36	36
Gewicht, in kg	5,9	6,7

EG-verklaring van overeenstemming (Alleen geldig voor Europa)

Husqvarna AB, SE-561 82 Huskvarna, Zweden, tel:
+46-36-146500, verklaart onder
alleenverantwoordelijkheid dat de Back Pack-accu's,
Husqvarna BLi 520x en BLi 940x met serienummers
van 2013 en later (het jaartal staat duidelijk op het
productplaatje vermeld, gevolgd door het serienummer),
voldoen aan de eisen die in de RICHTLIJNEN VAN DE
RAAD zijn opgenomen

- van 15 december 2004 "betreffende
elektromagnetische compatibiliteit" **2004/108/EEC**.
- **2011/65/EU** van 8 juni 2011 betreffende beperking van
het gebruik van bepaalde gevaarlijke stoffen in
elektrische en elektronische apparatuur

De volgende normen zijn van toepassing: **55014-1:2012**,
55014-2:2009

Ulm, 3 juni 2013



Peter Lameli, CTO

¿QUÉ ES QUÉ?

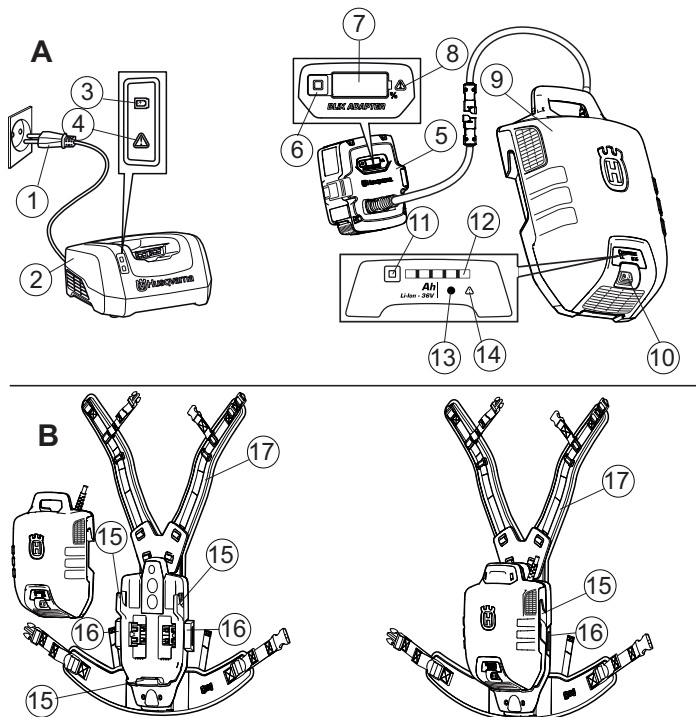

¿Qué es qué?

- | | |
|--|--|
| 1 Enchufe de conexión a la red eléctrica | 13 LED de alimentación |
| 2 Cargador de batería Husqvarna QC 330 (Accesorio) | 14 LED de error |
| 3 LED de alimentación | 15 Ganchos para la batería |
| 4 LED de error | 16 Botón para fijar la batería |
| 5 Adaptador | 17 Correa de los hombros |
| 6 Botón indicador de la batería | 18 Fijación para asa |
| 7 Display | 19 Botón para ajustar el asa |
| 8 LED de error | 20 Tapa del fusible |
| 9 Batería | 21 Fusible |
| 10 Interruptor | 22 Protección contra ramas (opcional) |
| 11 Botón indicador de la batería | 23 Placa para la recortadora (Accesorio) |
| 12 Indica el estado de la batería | |

¿QUÉ ES QUÉ?

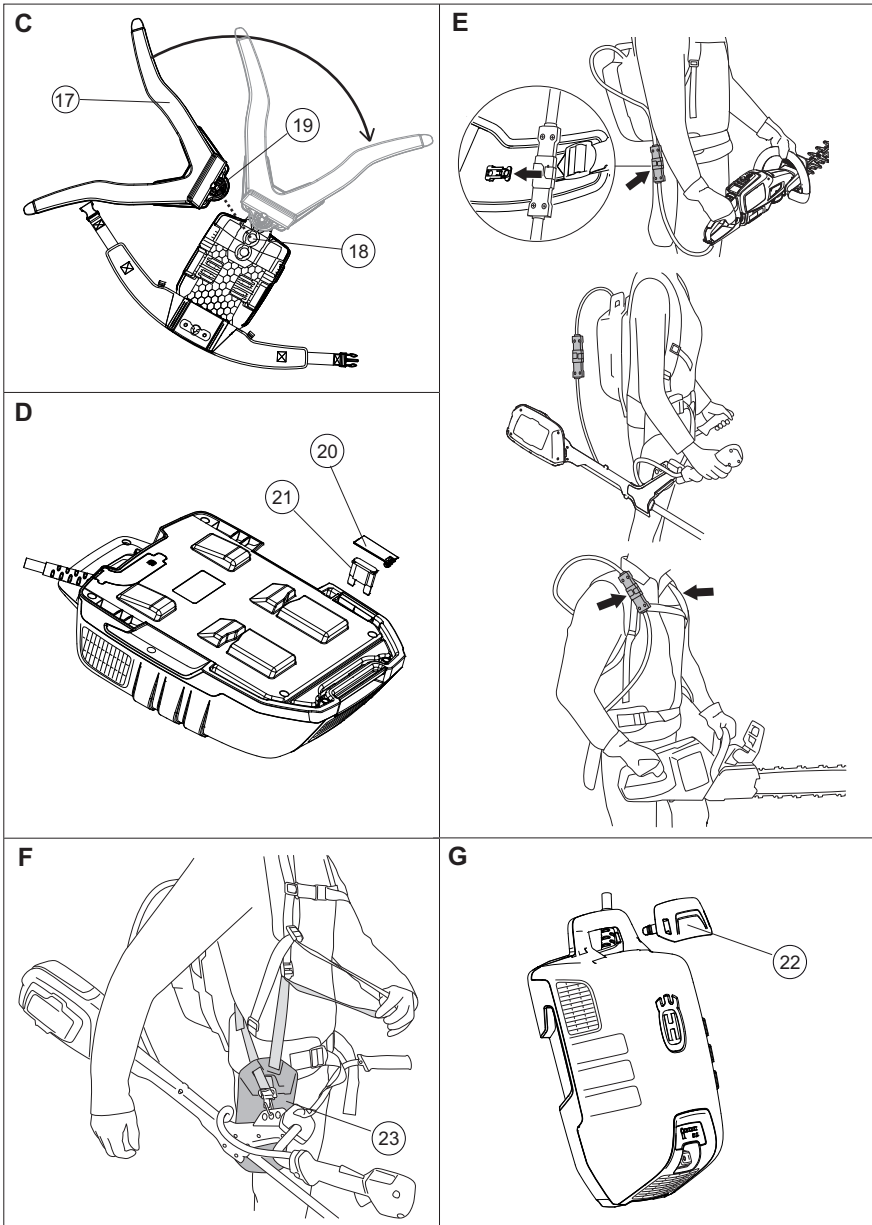

MANEJO DE LA BATERÍA

Aclaración de los símbolos

Traducción del manual de funcionamiento original sueco.

¡ATENCIÓN! El uso incorrecto o negligente de una batería puede convertirla en una herramienta peligrosa y causar daños graves, incluso mortales. Es sumamente importante leer y comprender el contenido del manual de instrucciones del operador.



Lea detenidamente el manual de instrucciones y asegúrese de entender su contenido antes de utilizar la máquina. Por favor, lea detenidamente el manual del operario del aparato sin cables correspondiente de Husqvarna y asegúrese de que entiende las instrucciones antes de utilizar la máquina.



Este producto cumple con la directiva CE vigente.



El símbolo en el producto o en su envase indica que no se puede tratar este producto como desperdicio doméstico. Deberá por lo tanto depositarse en un centro de recogida adecuado para el reciclado de equipos eléctricos y electrónicos. El producto debe depositarse en las instalaciones de reciclaje correspondientes.



No deje ni almacene el cargador en exteriores ni en ambientes húmedos o con lluvia.



Encontrará las siguientes pegatinas en la batería de mochila:

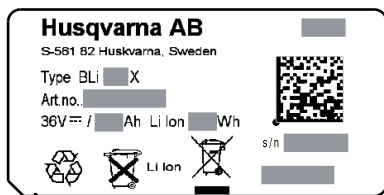

Seguridad de la batería

En este apartado se describe la seguridad de la batería y del cargador del producto.

Los números del 1 al 23 se refieren a las figuras de la A a la G de las páginas 2 y 3.

Utilice únicamente baterías originales de Husqvarna para los productos de Husqvarna y cárguelas exclusivamente en un cargador de baterías original de Husqvarna. Las baterías están encriptadas mediante software.

Batería

Las baterías recargables Husqvarna, BLi, solo pueden utilizarse como fuente de alimentación de los aparatos sin cables Husqvarna para los que han sido diseñadas. Para evitar daños, la batería no debe utilizarse como fuente de alimentación de otros dispositivos.

A continuación se proporcionan ciertos consejos del fabricante del equipo para el usuario final.

- No desmonte ni abra ni raye las baterías ni las celdas secundarias.
- No exponga las celdas ni las baterías al calor ni al fuego. Se debe evitar la exposición a la luz solar directa.
- No provoque un cortocircuito en una celda ni una batería. No guarde muchas baterías en una caja o cajón donde se pueden cortocircuitar entre ellas o con otros objetos metálicos.
- No retire una celda ni una batería de su embalaje original hasta que sea necesario utilizarla.
- Procure que las celdas o las baterías no sufran impactos.
- En caso de que fugas de célula, no permita que el líquido entre en contacto con la piel ni con los ojos. Si entra en contacto, lave la zona afectada con abundante agua y acuda al médico.
- Utilice exclusivamente el cargador proporcionado con el equipo.
- Respete el signo más (+) y el signo menos (-) de la celda, la batería y el equipo y asegúrese de que se usa correctamente.
- No utilice ninguna celda o batería que no esté diseñada para utilizarse con el equipo.
- Mantenga las celdas o las baterías fuera del alcance de los niños.
- Busque atención médica inmediatamente si ingiere una celda o batería.
- Adquiera siempre la celda o batería correcta para el equipo.
- Mantenga las celdas o baterías limpias y secas.
- Si se ensucian los terminales de la batería o la celda, límpielos con un trapo seco y limpio.
- Las baterías y celdas secundarias deben cargarse antes de utilizarlas. Utilice siempre el cargador adecuado y consulte las instrucciones del fabricante o el manual del equipo para cargar la batería correctamente.
- No deje una batería en carga prolongada cuando no la utilice.
- Tras largos períodos de almacenamiento, podría ser necesario cargar y descargar las celdas y baterías varias veces para obtener el máximo rendimiento.
- Las baterías y las celdas secundarias ofrecen un mejor rendimiento cuando se utilizan a una temperatura ambiente normal (20 °C ± 5 °C).

MANEJO DE LA BATERÍA

- Conserve la documentación original del producto para consultarla en el futuro.
- Utilice la celda o batería solo para la aplicación para la que se diseñó.
- Cuando sea posible, quite la batería del equipo si no la está utilizando.
- Deséchela de forma adecuada.
- No lleve el adaptador o la batería con el cable.
- Mantenga los cables y enchufes limpios y secos. La corrosión podría provocar un mal funcionamiento.
- No doble el equipo de la batería. Esto podría causar daños en el cable.

Arnés (fig. C)



¡ATENCIÓN! El arnés de la batería no es seguro para subir a los árboles. Tenga en cuenta que no se trata de un arnés para arboricultores.

- Ajuste las asas en el arnés. La fijación del asa (18) se puede conectar en tres posiciones.
- Conecte el asa (17) en la posición deseada (18) según el tamaño del usuario. Gire el asa (17) para asegurarla.
- Para cambiar la posición, suelte el asa (17) pulsando el botón (19) y gírela.

Conexión de la batería al arnés (fig. B)

- Abra los botones (16).
- Conecte la batería a los ganchos. (15)
- Pulse los botones (16) para fijar la batería.
- Asegúrese de que la batería se fija en la posición correcta.

Instalación de la protección contra ramas. (fig. G)

- Para evitar que las ramas se peguen a la empuñadura, utilice la protección contra ramas (22), si fuera necesario.

Conexión del producto (fig. E)

- Conecte el adaptador de la batería al producto elegido. Si utiliza la 536LiR, conecte la placa de la recortadora (se suministra con la recortadora) al arnés de la batería de acuerdo con la fig. F.
- Fije el cable de la batería en las fijaciones del arnés.

Funcionamiento

- La batería de mochila se debe transportar en la espalda mientras se utiliza.
- Compruebe periódicamente que el cargador de la batería y la batería están intactos.
- Después de conectar la batería de mochila, tardará unos 4 minutos en arrancar (arranque del software). Durante ese tiempo, se escuchará el ventilador en

funcionamiento en el interior y un LED verde parpadeará. Cuando el LED verde deje de parpadear, ya se puede utilizar la máquina (sólo con el cortasetos 136LiHD50 o la desbrozadora 136LiC: Pulse el botón ON de la máquina durante al menos 2 segundos para que empiece a funcionar).

- La batería se apaga automáticamente cuando no se utiliza durante mucho tiempo (30 minutos aproximadamente). Para volver a arrancar, encienda el interruptor de alimentación (10).

Pantalla de la batería y el adaptador

NOTE!

La pantalla del adaptador mostrará el estado de carga correcto de la batería pero, al principio, puede que haya pequeñas diferencias.

Ambas pantallas muestran la capacidad de la batería (7, 12) y posibles problemas con la batería (8, 14). La capacidad de la batería se muestra al pulsar el botón de indicación de la batería (6, 11). El símbolo de advertencia se enciende cuando ha ocurrido un error. Consulte los códigos de error.

Indicadores LED	Estado de la batería
Todos los LED están encendidos	Totalmente cargada (80% - 100%).
LED 1, LED 2, LED 3 y LED 4 encendidos	La batería tiene una carga del 60% - 80%.
LED 1, LED 2 y LED 3 encendidos.	La batería tiene una carga del 40% - 60%.
LED 1 y LED 2 encendidos.	La batería tiene una carga del 20% - 40%.
LED 1 encendido.	La batería tiene una carga del 0% - 20%.

En la pantalla del adaptador, la capacidad se muestra en intervalos de un 1%.

Cargando (fig. A)

La batería debe cargarse antes de utilizarse por primera vez. La batería cuenta con el 30 % de carga cuando se entrega.

- Encienda siempre la batería mediante el interruptor de alimentación (10). El LED verde (13) se iluminará.
- Ponga el adaptador en el cargador de la batería. Husqvarna QC 330 Asegúrese de que el adaptador está colocado correctamente en el cargador de la batería. (2, 5)
- La luz de carga verde del cargador permanece encendida cuando la batería está conectada al cargador. (3)
- La indicación de capacidad (7) del adaptador y el LED de alimentación de la batería (13) parpadearán durante la carga.
- Quite el adaptador del cargador después de la carga.

MANEJO DE LA BATERÍA

Transporte y almacenamiento

- Las baterías de iones de litio que contiene el producto están sujetas a los requisitos de la normativa sobre mercancías peligrosas.
- Deben cumplirse los requisitos de embalaje y etiquetado a la hora de realizar transportes comerciales por parte de terceros o agentes de transporte.
- Es necesario consultar a un experto en materiales peligrosos para preparar el artículo que se va a enviar. También debe tener en cuenta cualquier normativa nacional más detallada aplicable.
- Coloque cinta aislante sobre los contactos abiertos o tápelos y embale la batería de tal forma que no se mueva dentro del paquete.
- Guarde el equipo en un lugar seguro fuera del alcance de los niños y las personas no autorizadas.
- Almacene la batería, el adaptador y el cargador de la batería en un lugar seco, sin humedad ni escarcha.
- Almacene la batería, el adaptador y el cargador de la batería en un lugar cuya temperatura esté entre 5 °C y 45 °C y que no esté expuesto a luz solar directa.
- Asegúrese de guardar la batería y el adaptador separados del cargador de la batería.
- No almacene la batería en lugares donde pueda generarse electricidad estática. No transporte nunca la batería en una caja metálica.

La densidad de energía de la batería de mochila es superior a 100 W/h. Por lo tanto, no se puede enviar por correo. Póngase en contacto con su distribuidor local.

Mantenimiento

Compruebe periódicamente que el cargador de la batería y la batería están intactos.

Asegúrese de que la batería y el cargador de la batería (especialmente los terminales) estén siempre limpios y secos antes de colocar el adaptador en el cargador de batería o en los productos.

Mantenga las guías de la batería limpias. Limpie las piezas de plástico con un paño limpio y seco.

Asegúrese de que las ranuras de ventilación están limpias (tanto arriba como abajo). De lo contrario, la ventilación sería limitada.

Limpie las ranuras con un cepillo limpio y seco.

Códigos de error

Resolución de problemas en la batería y el adaptador.

Pantalla LED	Posibles errores	Posible acción
LED DE ERROR parpadeando	Desviación de la temperatura	Utilice la batería en un entorno donde las temperaturas oscilen entre -10 °C y 45 °C.
	Sobretensión	Compruebe que la tensión de la red eléctrica se corresponde con la que figura en la placa de características de la máquina.
		Quite la batería del cargador.
Subtensión	Cargar la batería	
El LED de error está encendido o la batería no muestra ninguna actividad.	Demasiada diferencia de célula (1V)	Contacte con su taller de servicio

- La batería no se cargará si su temperatura supera los 45 °C. En ese caso, la batería se enfriará automáticamente.
- Si el LED del cargador está encendido en rojo fijo, el cargador necesita mantenimiento.

Fusible (fig. D)

- Compruebe el fusible y cámbielo si está fundido. Utilice exclusivamente piezas originales para las reparaciones. Si se usan otras piezas, la garantía perderá su validez.
- Apague la batería. El LED verde (13) se apagará.
- Quite la tapa (20) con un destornillador.
- Cambie el fusible.

Eliminación de la batería, el cargador y la máquina

El símbolo en el producto o en su envase indica que no se puede tratar este producto como desperdicio doméstico. Deberá por lo tanto depositarse en un centro de recogida adecuado para el reciclado de equipos eléctricos y electrónicos.

Haciendo que este producto sea manipulado adecuadamente, se ayuda a evitar consecuencias negativas potenciales para el medio ambiente y las personas, lo que puede ocurrir con la manipulación inadecuada como residuos del producto. Para obtener información más detallada sobre el reciclado de este producto, contacte con la oficina municipal local, con el servicio de eliminación de desperdicios domésticos o con la tienda donde compró el producto.

MANEJO DE LA BATERÍA

Datos técnicos

	BLi520x	BLi940x
Tipos de batería	iones de litio	iones de litio
Capacidad de la batería, Ah	14,4	26,1
Tensión, V	36	36
Peso, kg	5,9	6,7

Declaración CE de conformidad (Rige sólo para Europa)

Husqvarna AB, SE-561 82 Huskvarna (Suecia), tel. +46-36-146500, declara bajo su única responsabilidad que las baterías de mochila **Husqvarna BLi 520x y BLi 940x**, a partir de los números de serie del año 2013 (el año se indica claramente en la placa de características, seguido del número de serie), cumplen con las siguientes disposiciones de las DIRECTIVAS DEL CONSEJO

- **2004/108/CEE**, "referente a compatibilidad electromagnética", del 15 de diciembre de 2004.

- del 8 de junio de 2011 «sobre restricciones a la utilización de determinadas sustancias peligrosas» (**2011/65/UE**)

Se han aplicado las siguientes normas: **55014-1:2012**, **55014-2:2009**

Ulm, 3 de junio de 2013



Peter Lameli, CTO

COMO SE CHAMA?

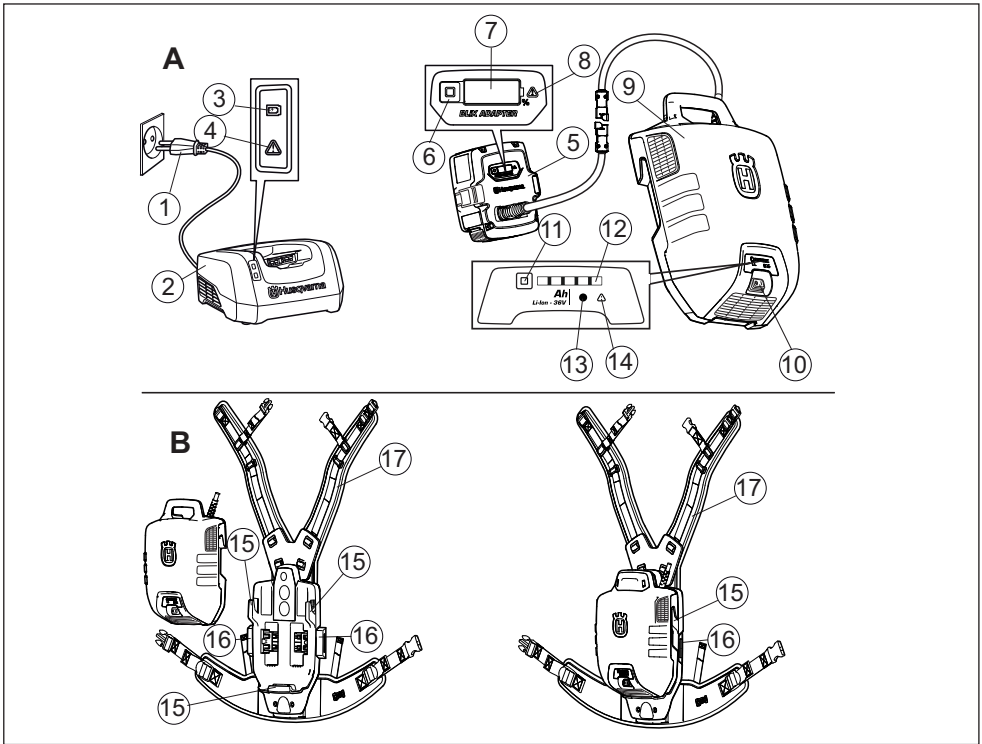

Como se chama?

- | | |
|--|--|
| 1 Ficha de alimentação | 12 Indica o estado da bateria |
| 2 Carregador da bateria Husqvarna QC 330 (Acessório) | 13 LED de alimentação |
| 3 LED de alimentação | 14 LED de erro |
| 4 LED de erro | 15 Ganchos para a bateria |
| 5 Adaptador | 16 Botão para prender a bateria |
| 6 Botão indicador da bateria | 17 Correia do ombro |
| 7 Display | 18 Fixação da correia de ombro |
| 8 LED de erro | 19 Botão de ajuste da correia de ombro |
| 9 Bateria | 20 Tampa de fusível |
| 10 Interruptor | 21 Fusível |
| 11 Botão indicador da bateria | 22 Protecção contra ramos (opcional) |
| | 23 Placa do aparador (Acessório) |

COMO SE CHAMA?

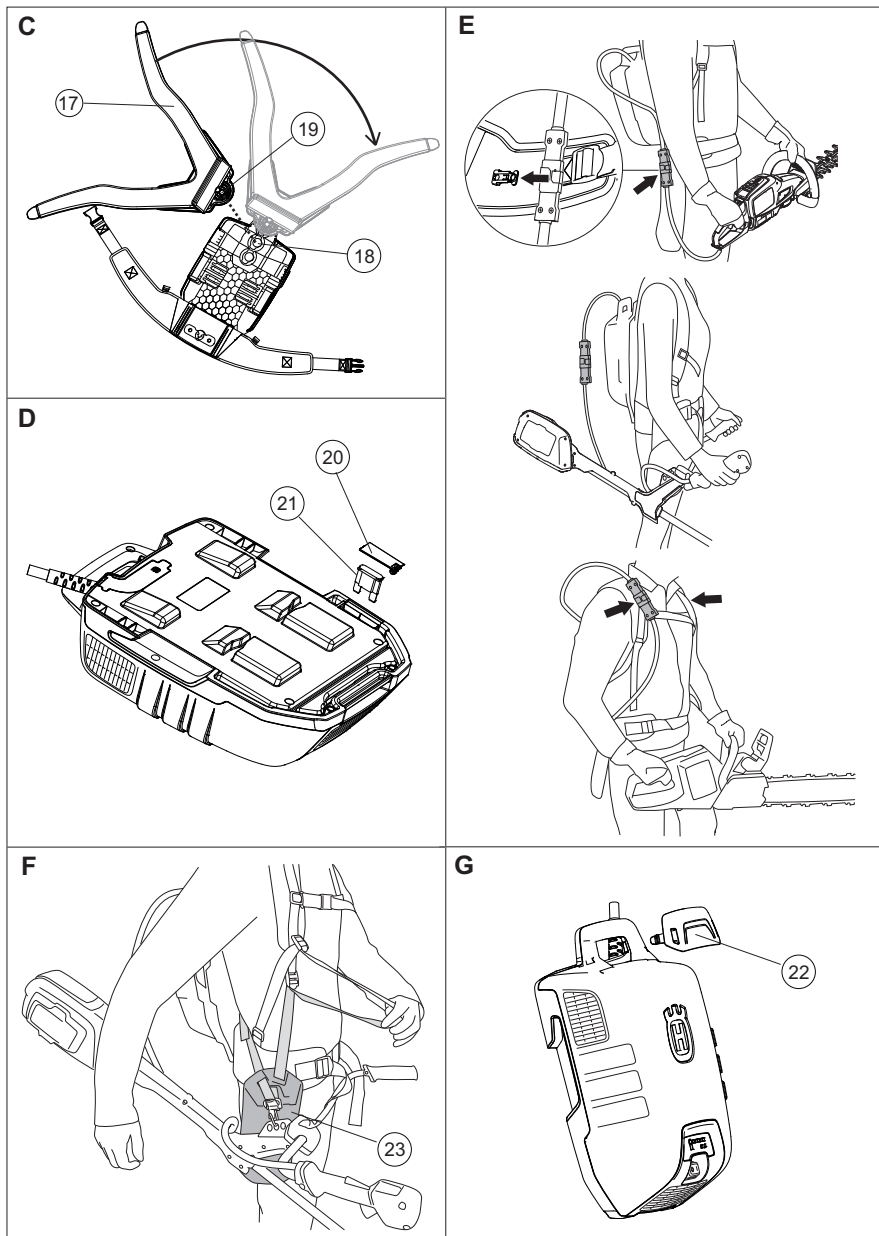

MANUSEIO DAS BATERIAS

Explicação dos símbolos

Tradução das instruções de operação originais em Sueco.

ATENÇÃO! A utilização incorrecta ou descuidada de uma bateria pode transformá-la num objecto perigoso que pode causar ferimentos graves e mesmo fatais. É extremamente importante que leia e compreenda o conteúdo do manual do operador.

Leia as instruções para o uso com toda a atenção e compreenda o seu conteúdo antes de fazer uso da máquina. Leia atentamente o manual do utilizador do respectivo aparelho sem fios da Husqvarna e certifique-se de que compreende todas as instruções antes de utilizar a máquina.

Este produto está conforme as directivas em validade da CE.

O símbolo no produto ou respectiva embalagem indica que este produto não pode ser processado como detritos domésticos. O produto deve então ser entregue a uma estação de reciclagem adequada para reciclagem de equipamento eléctrico e electrónico. Este produto deve ser depositado numa instalação de reciclagem adequada.

Não deixe nem guarde a bateria no exterior, à chuva ou em condições de humidade intensa.

Poderá encontrar as seguintes etiquetas na sua bateria de mochila:

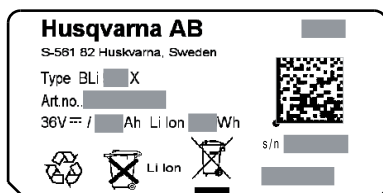

Segurança da bateria

Esta secção descreve os detalhes de segurança da bateria e do carregador da bateria do seu produto.

Os números (1) a (23) referem-se às figuras de A a G das páginas 2 e 3.

Utilize apenas baterias originais Husqvarna nos produtos Husqvarna, e carregue-as apenas num carregador original da Husqvarna. As baterias contêm software encriptado.



Bateria

As baterias recarregáveis da Husqvarna, BLi, são usadas exclusivamente como fonte de alimentação nas ferramentas sem fio relevantes da Husqvarna. Para evitar ferimentos, a bateria não deve ser usada como fonte de alimentação em outras ferramentas.

Segue-se abaixo uma lista típica, não exaustiva, de conselhos do fabricante do equipamento para o utilizador final.

- Não desmonte, abra ou destrua baterias nem células secundárias.
- Não exponha as células ou baterias ao calor nem ao fogo. Evite o armazenamento à luz solar directa.
- Não provoque curtos-circuitos numa célula ou bateria. Não armazene baterias ao acaso numa caixa ou gaveta onde essas possam provocar curtos-circuitos nas outras ou onde outros objectos metálicos possam provocar curto-circuitos.
- Não retire uma célula ou bateria da sua embalagem original até que as pretenda utilizar.
- Não sujeite as células ou baterias a choques mecânicos.
- Em caso de vazamento da célula, não permita que o líquido entre em contacto com a pele ou os olhos. Se houver contacto, lave a área afectada com quantidades abundantes de água e consulte um médico.
- Não utilize qualquer carregador além daquele fornecido para uso específico com o equipamento.
- Verifique os símbolos de mais (+) e menos (-) na célula, bateria e no equipamento e garanta uma utilização correcta dos mesmos.
- Não utilize células ou baterias que não foram concebidas para utilização com o equipamento.
- Mantenha as células ou baterias fora do alcance de crianças.
- Procure assistência médica imediatamente em caso de ingestão de uma células ou bateria.
- Adquira sempre a célula ou bateria correctas para o equipamento.
- Mantenha as células ou bateria limpas e secas.
- Limpe os terminais da célula ou bateria com um pano seco e limpo caso se sujem.
- É necessário carregar as células e baterias antes da sua utilização. Utilize sempre o carregador correcto e siga as instruções do fabricante ou o manual do equipamento para obter instruções de carregamento adequadas.
- Não deixe a bateria a carregar durante longos períodos de tempo se esta não estiver a ser usada.
- Após longos períodos de armazenamento, poderá ser necessário carregar e descarregar as células e baterias várias vezes para se obter o melhor desempenho possível.

MANUSEIO DAS BATERIAS

- As células secundárias e baterias oferecem um melhor desempenho quando funcionam à temperatura ambiente normal (20 °C ± 5 °C).
- Guarde a literatura original do produto para referência futura.
- Utilize a célula e a bateria apenas para a função a que se destinam.
- Sempre que possível, retire a bateria do equipamento quando não estiver a usá-lo.
- Proceda à eliminação de forma adequada.
- Não transporte o adaptador ou a bateria pelo cabo.
- Mantenha os cabos e as fichas limpos e secos. A corrosão pode causar anomalias.
- Não dobre o equipamento da bateria. Tal poderá danificar o cabo.

Correia de suporte (fig. C)



ATENÇÃO! Não utilize o arnês da bateria como apoio para subir a árvores. Tenha em conta que este não é um arnês para arboricultores.

- Ajuste as correias no arnês. A fixação da correia de ombro (18) pode ser colocada em três posições.
- Coloque a correia de ombro (17) na posição pretendida (18), de acordo com o tamanho do utilizador. Rode a correia de ombro (17) para a prender.
- Para mudar de posição, solte a correia de ombro (17), premindo o botão (19) e rode a correia de ombro.

Ligação da bateria ao arnês (fig. B)

- Abra os botões (16).
- Encaixe a bateria nos ganchos. (15)
- Pressione os botões (16) para prender a bateria.
- Certifique-se de que a bateria se encontra fixa na posição correcta.

Instalação da protecção contra ramos. (fig. G)

- Para evitar que os ramos fiquem presos na pega, utilize a protecção contra ramos (22), se necessário.

Ligação do equipamento (fig. E)

- Ligue o adaptador da bateria ao equipamento pretendido. Quando utilizar o 536LiR, ligue a placa do aparador (fornecida com o aparador) ao arnês da bateria, de acordo com a fig. F.
- Aperte o cabo da bateria às fixações do arnês.

Operação

- A bateria de mochila deve ser transportada às costas durante a utilização.
- Verifique regularmente se o carregador da bateria e a bateria se encontram intactos.

- Depois de ligar a bateria de mochila, esta demorará cerca de 4 segundos a arrancar (arranque do software). Durante esse tempo, ouvirá o ventilador em funcionamento no interior da bateria de mochila e será visível um LED verde intermitente na mesma. Quando o LED verde estiver fixo, já pode utilizar a máquina (apenas para utilização com o corta-sebes 136LiHD50 ou o aparador 136LiC: Prima o botão ON da máquina durante, pelo menos, 2 segundos para começar a funcionar.
- A bateria desliga-se automaticamente quando não é utilizada durante um longo período (aprox. 30 minutos). Para voltar a arrancar, ligue o interruptor de alimentação (10).

Visor da bateria e visor do adaptador

NOTE!

O visor do adaptador apresentará o estado de carga correcto da bateria, sendo que inicialmente poderão verificar-se pequenos desvios.

Ambos os visores mostram a capacidade da bateria (7, 12) e eventuais problemas com a bateria (8, 14). A capacidade da bateria é apresentada ao premir o botão de indicação da bateria (6, 11). O símbolo de aviso acende-se quando ocorre um erro. Consulte os códigos de avaria.

Luzes LED	Estado de bateria
Todos os LED acesos	Completamente carregada (80%-100%).
LED 1, LED 2, LED 3 e LED 4 acesos	A bateria tem uma carga de 60%-80%.
LED 1, LED 2 e LED 3 acesos.	A bateria tem uma carga de 40%-60%.
LED 1 e LED 2 acesos.	A bateria tem uma carga de 20%-40%.
LED 1 aceso.	A bateria tem uma carga de 0%-20%.

No visor do adaptador, a indicação de capacidade é apresentada em incrementos de 1%.

Carregamento (fig. A)

A bateria deve ser carregada antes da primeira utilização. Quando fornecida, a bateria encontra-se carregada em apenas 30%.

- Ligue sempre a bateria através do interruptor de alimentação (10) (LED verde (13) aceso).
- Coloque o adaptador no carregador da bateria. Husqvarna QC 330 Certifique-se de que o adaptador se encontra correctamente montado no carregador da bateria. (2, 5)
- A luz verde de carga do carregador acende-se quando a bateria está ligada ao carregador. (3)
- A indicação de capacidade (7) no adaptador e o LED de alimentação da bateria (13) ficam intermitentes durante o carregamento.
- Remova o adaptador do carregador após o carregamento.

MANUSEIO DAS BATERIAS

Transporte e armazenagem

- As baterias de iões de lítio incluídas estão sujeitas aos requisitos da legislação sobre mercadorias perigosas.
- No âmbito do transporte comercial, por exemplo, realizado por terceiros ou agentes aduaneiros, têm de ser respeitados os requisitos especiais relativos à embalagem e etiquetagem das mercadorias.
- Para a preparação do item a enviar, obtenha informações junto de um especialista em materiais perigosos. Respeite ainda os regulamentos nacionais aplicáveis, provavelmente mais detalhados.
- Envolve com fita ou proteja os contactos abertos e coloque a bateria numa posição em que não seja possível mover-se no interior da embalagem.
- Armazene o equipamento numa área que seja possível de trancar, de modo a mantê-lo fora do alcance de crianças e pessoas não autorizadas.
- Armazene a bateria, o adaptador e o carregador da bateria num local seco, sem humidade nem gelo.
- Armazene a bateria, o adaptador e o carregador da bateria num local onde a temperatura varie entre 5 °C e 45 °C e onde nunca sejam expostos à luz solar directa.
- Certifique-se de que armazena a bateria e o adaptador separados do carregador da bateria.
- Não armazene a bateria em locais onde possa haver electricidade estática. Nunca armazene a bateria numa caixa metálica.

A densidade de energia da bateria de mochila é superior a 100 W/h. Portanto, não é permitido o seu envio por correio. Contacte o seu concessionário local.

Manutenção

Verifique regularmente se o carregador da bateria e a bateria se encontram intactos.

Certifique-se de que a bateria e o carregador da bateria (especialmente os terminais) estão sempre limpos e secos antes de o adaptador ser colocado no carregador da bateria ou no equipamento.

Mantenha as calhas de guia da bateria limpas. Limpe os componentes plásticos com um pano seco e limpo.

Certifique-se de que as aberturas de ventilação estão limpas (tanto as superiores como as inferiores). Caso contrário, a ventilação será limitada.

Limpe as aberturas com uma escova seca e limpa.

Códigos de erro

Resolução de problemas na bateria e no adaptador.

Ecrã LED	Avarias possíveis	Ação possível
O LED DE ERRO pisca	Desvio de temperatura	Utilize a bateria em ambientes em que as temperaturas se encontrem entre -10 °C e 45 °C
	Sobretensão	Verifique se a tensão da rede eléctrica coincide com a indicada na placa de classificação da máquina
		Retire a bateria do carregador da bateria
	Sob tensão	Carregar bateria
LED de erro aceso ou a bateria não mostra qualquer actividade	A diferença entre as células célula é demasiada (1V)	Contacte o sua oficina autorizada

- A bateria não será carregada se a sua temperatura exceder os 45 °C. Nesse caso, a bateria começará a arrefecer automaticamente.
- Caso o LED do carregador da bateria esteja aceso a vermelho contínuo, o carregador da bateria precisa de ser reparado.

Fusível (fig. D)

- Verifique o fusível e substitua-o se estiver queimado. Utilizar apenas peças de origem para reparações. A garantia será nula caso sejam utilizadas outras peças.
- Desligue a bateria (LED verde (13) apagado).
- Remova a tampa (20) com uma chave de fendas.
- Substitua o fusível.

Eliminação da bateria, do carregador da bateria e da máquina

O símbolo no produto ou respectiva embalagem indica que este produto não pode ser processado como detritos domésticos. O produto deve então ser entregue a uma estação de reciclagem adequada para reciclagem de equipamento eléctrico e electrónico.

Providenciando para que este produto seja processado de forma correcta, você pode contribuir para contrariar potenciais consequências negativas para o meio ambiente e pessoas, que caso contrário, podem ser provocadas pela gestão inadequada dos resíduos deste produto. Para mais informação sobre a reciclagem deste produto, contacte os serviços competentes da sua autarquia, o serviço de recolha de resíduos domésticos ou o estabelecimento onde adquiriu o produto.

MANUSEIO DAS BATERIAS

Especificações técnicas

	BLi520x	BLi940x
Tipos de bateria	lões de lítio	lões de lítio
Capacidade da bateria, Ah	14,4	26,1
Tensão, V	36	36
Peso, kg	5,9	6,7

Certificado CE de conformidade (Válido unicamente na Europa)

Husqvarna AB, SE-561 82 Huskvarna, Suécia, tel: +46-36-146500, declara, sob sua inteira responsabilidade, que as baterias de mochila **Husqvarna BLi 520x e BLi 940x** com números de série do ano de 2013 e seguintes (o ano é claramente identificado na etiqueta de tipo, seguido do número de série) estão em conformidade com o estipulado nas DIRECTIVAS do CONSELHO

- de 15 de Dezembro de 2004 "referente a compatibilidade electromagnética" **2004/108/CEE**.

- de 8 de junho de 2011 "relativa à restrição do uso de determinadas substâncias perigosas" **2011/65/UE**

Foram respeitadas as normas seguintes: **55014-1:2012, 55014-2:2009**

Ulm, 3 de Junho de 2013



Peter Lameli, CTO

CHE COSA C'È?

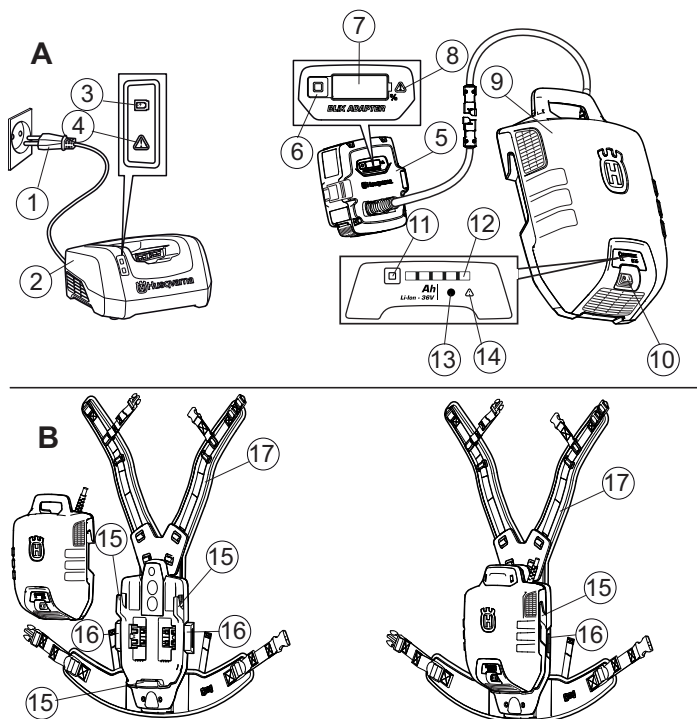

Che cosa c'è?

- | | |
|--|---|
| 1 Spina di alimentazione elettrica | 13 LED di alimentazione |
| 2 Caricabatterie Husqvarna QC 330 (Accessorio) | 14 LED di errore |
| 3 LED di alimentazione | 15 Ganci per il gruppo batteria |
| 4 LED di errore | 16 Pulsante di bloccaggio del gruppo batteria |
| 5 Adattatore | 17 Tracolla |
| 6 Pulsante di indicatore di batteria | 18 Accessorio tracolla |
| 7 Display | 19 Pulsante per la regolazione della tracolla |
| 8 LED di errore | 20 Coprifusibile |
| 9 Batteria | 21 Fusibile |
| 10 Interruttore di corrente | 22 Protezione ramo (facoltativi) |
| 11 Pulsante di indicatore di batteria | 23 Supporto per tosaerba (Accessorio) |
| 12 Indica lo stato della batteria | |

CHE COSA C'È?

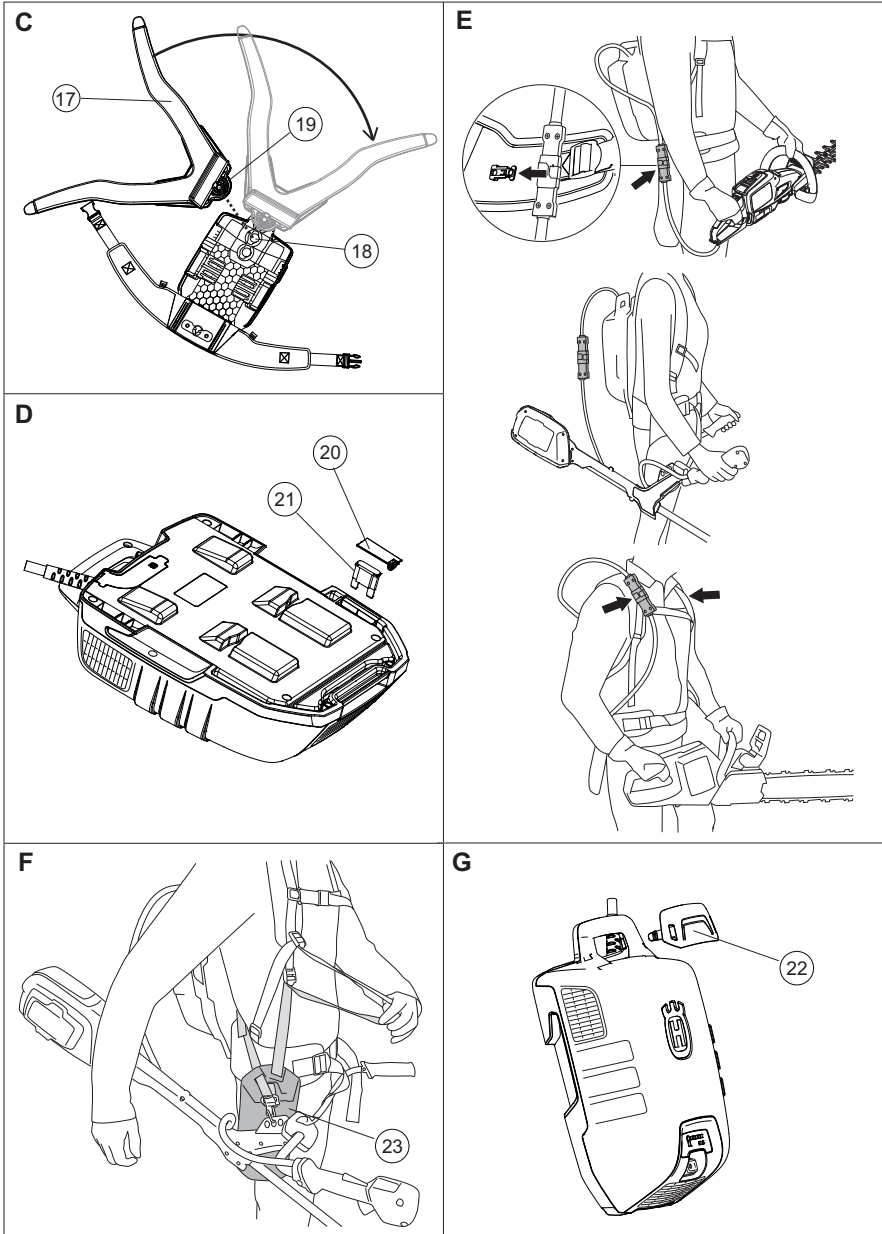

MANIPOLAZIONE DELLA BATTERIA

Simbologia

Traduzione della versione originale svedese delle istruzioni per l'uso.

AVVERTENZA! L'uso incauto e non corretto della batteria può essere fonte di pericoli e causare lesioni gravi o morte. È estremamente importante leggere attentamente e comprendere il contenuto del manuale dell'operatore.

Prima di usare la macchina, leggere per intero le istruzioni per l'uso e accertarsi di averne compreso il contenuto. Prima di usare la macchina, leggere per intero le istruzioni per l'uso del dispositivo senza fili Husqvarna e accertarsi di averne compreso il contenuto.

Il presente prodotto è conforme alle vigenti direttive CEE.

Il simbolo riportato sul prodotto o sulla confezione indica che il prodotto non può essere smaltito fra i rifiuti domestici. Il prodotto deve invece essere consegnato a un centro di raccolta autorizzato per il riciclaggio dei componenti elettrici ed elettronici. Questo prodotto deve essere depositato in un apposito impianto di riciclaggio.

Non lasciare né conservare la batteria all'esterno in presenza di pioggia o umidità.

Sulla batteria a zaino è presente la seguente etichetta:

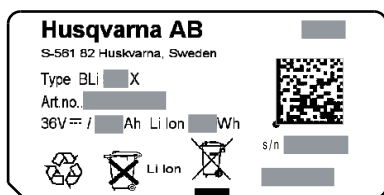

Sicurezza della batteria

Questa sezione descrive le misure di sicurezza per la batteria e il caricabatterie per i prodotti dotati di batteria. da (1) fino a (23) fare riferimento ai dati A-G a pagina 2 e 3.

Utilizzare soltanto batterie originali Husqvarna per i prodotti Husqvarna e caricarle soltanto in un caricabatterie originale Husqvarna. Le batterie sono codificate mediante software.

Batteria

Le batterie ricaricabili Husqvarna, BLi, si utilizzano esclusivamente come alimentazione per gli apparecchi cordless Husqvarna in questione. Per evitare lesioni, la batteria non deve essere utilizzata come fonte di alimentazione per altri dispositivi.

Di seguito è riportata una lista di suggerimenti utili, tipici ma non esaustivi, che il produttore del dispositivo deve fornire all'utente finale.

- Non smontare, aprire né distruggere le celle o le batterie.
- Non esporre le celle o le batterie a fonti di calore o fuoco. Evitare di conservare la batteria alla luce diretta del sole.
- Non provocare il corto circuito di una cella o batteria. Non conservare le batterie in una scatola o in un cassetto dove potrebbero andare in corto circuito a causa di altre batterie o di materiale metallico.
- Non rimuovere la cella o la batteria dall'imballo originale fino all'effettivo utilizzo.
- Non causare shock meccanico a celle o batterie.
- Nel caso di perdite alla cella, non permettere al liquido di entrare in contatto con occhi o pelle. Qualora il contatto fosse avvenuto, sciacquare abbondantemente l'area interessata con acqua e consultare un medico.
- Non utilizzare caricatori diversi da quello fornito.
- Controllare i segni più (+) e meno (-) presenti sulla cella, batteria e sui dispositivi per un utilizzo corretto.
- Non utilizzare alcuna cella o batteria non progettata specificamente per l'uso con il presente dispositivo.
- Tenere le celle e batterie fuori dalla portata dei bambini.
- Consultare immediatamente un medico in caso di ingestione di una cella o di una batteria.
- Acquistare sempre celle e batterie adatte al dispositivo.
- Tenere le celle e la batteria pulite e asciutte.
- Pulire i terminali della cella o della batteria con un panno asciutto se sono sporchi.
- È necessario caricare le celle secondarie e le batterie prima dell'uso. Utilizzare sempre il caricatore adatto e fare riferimento alle istruzioni del produttore o al manuale del dispositivo per conoscere la procedura di carica corretta.
- Non lasciare la batteria in carica per un periodo di tempo prolungato se non è in uso.
- Dopo lunghi periodi di immagazzinamento, può essere necessario caricare e scaricare celle o batterie diverse volte per ottenere prestazioni ottimali.
- Prestazioni ottimali garantite se le celle secondarie e le batterie sono in funzione alla normale temperatura ambiente (20 °C \pm 5 °C).

MANIPOLAZIONE DELLA BATTERIA

- Conservare la documentazione del prodotto come riferimento futuro.
- Utilizzare la cella e la batteria esclusivamente per gli scopi previsti.
- Ove possibile, rimuovere la batteria dal dispositivo se non deve essere utilizzata.
- Non disperdere nell'ambiente.
- Non spostare l'adattatore o la batteria sul cavo.
- Tenere cavi e spine puliti e asciutti. La corrosione può causare malfunzionamenti.
- Non attorcigliare il dispositivo della batteria. Il cavo potrebbe danneggiarsi.

Imbracatura (fig. C)



AVVERTENZA! Il cinghiaggio della batteria non è adatto a una scalata. Non è un cinghiaggio per arboricoltori.

- Regolare le cinghie sull'imbracatura. L'accessorio tracolla (18) può essere collegato in tre posizioni.
- Collegare la tracolla (17) nella posizione desiderata (18) tenendo conto della statura dell'utente. Girare la tracolla (17) per metterla in sicurezza.
- Per modificare la posizione, rilasciare la tracolla (17) premendo il pulsante (19) e girare nuovamente.

Collegare la batteria all'imbracatura (fig. B)

- Aprire i pulsanti (16).
- Collegare la batteria ai ganci. (15)
- Premere i pulsanti (16) per bloccare la batteria.
- Accertarsi che la batteria sia fissata nella posizione corretta.

Installare la protezione ramo. (fig. G)

- Per evitare che i rami si attacchino alla maniglia, utilizzare, se necessario, la protezione ramo (22).

Collegare il prodotto (fig. E)

- Collegare l'adattatore batteria al prodotto scelto. Quando si utilizza il 536LiR, connettere il supporto del tosaerba (fornito con il tosaerba) all'imbracatura della batteria seguendo le indicazioni in figura F.
- Fissare il cavo batteria negli accessori sull'imbracatura.

Funzionamento

- La batteria di riserva deve essere portata con sé durante l'utilizzo.
- Controllare regolarmente che il caricabatterie e la batteria siano integri.
- All'accensione della batteria di riserva segue un intervallo di tempo di circa 4 secondi (avvio del software). Durante tale intervallo di tempo, è possibile

udire il movimento delle ventole nella batteria di riserva e vedere il LED verde sulla batteria che lampeggia. Quando il LED emette una luce verde fissa, è possibile iniziare a utilizzare la macchina (utilizzare esclusivamente con tagliasiepe 136LiHD50 o trimmer 136LiC: Per iniziare a lavorare, tenere premuto il tasto ON sulla macchina per almeno 2 secondi.

- La batteria si spegne automaticamente se non viene utilizzata per un lungo periodo (circa 30 minuti). Per riavviare, accendere l'interruttore di alimentazione (10).

Display della batteria e display dell'adattatore

NOTE!

Il display dell'adattatore indicherà lo stato di carica corretto della batteria; tuttavia, all'inizio sono possibili deviazioni di piccola entità.

Entrambi i display mostrano la capacità della batteria (7, 12) e eventuali problemi alla stessa (8, 14). La capacità della batteria viene visualizzata premendo il pulsante indicatore dello stato della batteria (6,11). Il simbolo d'avvertimento si accende quando si verifica un errore. Vedere i codici di errore.

Spie LED	Stato della batteria
Tutti i LED accesi	Completamente carico (80%-100%).
LED 1, LED 2, LED 3, LED 4 accesi	La batteria è carica al 60%-80%
LED 1, LED 2, LED 3 accesi.	La batteria è carica al 40%-60%.
LED 1, LED 2 accesi.	La batteria è carica al 20%-40%.
LED 1 acceso.	La batteria è carica al 0%-20%.

Sul display dell'adattatore viene indicata la capacità in incrementi dell'1%.

Ricarica (fig. A)

È necessario ricaricare la batteria prima di utilizzarla per la prima volta. Alla consegna la batteria è caricata solo per il 30%.

- Accendere sempre la batteria dall'interruttore di alimentazione (10) (LED verde (13) acceso).
- Inserire l'adattatore nel caricabatterie. Husqvarna QC 330 Assicurarsi che l'adattatore sia posizionato correttamente nel caricabatterie. (2, 5)
- La luce verde della ricarica presente sul caricabatterie è accesa quando la batteria è collegata ad esso. (3)
- L'indicatore di capacità (7) dell'adattatore e il LED di accensione sulla batteria (13) lampeggiano durante la ricarica.
- Rimuovere l'adattatore dal caricabatterie una volta ultimata la ricarica.

MANIPOLAZIONE DELLA BATTERIA

Trasporto e rimessaggio

- Le batterie agli ioni di litio sono soggette ai requisiti di legge sulle merci pericolose.
- Per il trasporto commerciale, ad esempio ad opera di terzi, spedizionieri, occorre soddisfare speciali requisiti di imballaggio e di etichettatura.
- Per la preparazione del materiale da spedire, è necessaria la consultazione di un esperto di materiali pericolosi. Si prega di attenersi anche alle regolamentazioni nazionali più dettagliate.
- Avvolgere con nastro o bloccare i contatti aperti e imballare la batteria in modo che non possa spostarsi all'interno della confezione.
- Conservate l'attrezzatura in un luogo chiuso a chiave e quindi lontano dalla portata di bambini e di persone non autorizzate.
- Conservare la batteria, l'adattatore e il caricabatterie in un luogo asciutto, privo di umidità e protetto dal gelo.
- Conservare la batteria, l'adattatore e il caricabatterie a una temperatura compresa tra 5 °C e 45 °C e non esposti alla luce diretta del sole.
- Assicurarsi di conservare la batteria e l'adattatore separatamente dal caricabatterie.
- Non conservare la batteria in ambienti elettricamente statici. Non conservare mai la batteria in scatole di metallo.

La densità energetica della batteria a zaino è superiore a 100 W/h. Non è perciò consentito spedirla per posta. Contattare il fornitore locale.

Manutenzione

Controllare regolarmente che il caricabatterie e la batteria siano integri.

Assicurarsi che la batteria e il caricabatterie (in modo particolare i terminali) siano sempre puliti e asciutti prima di posizionare l'adattatore nel caricabatterie o nei prodotti.

Mantenere puliti i binari guida della batteria. Pulire le parti in plastica con un panno pulito e asciutto.

Assicurarsi che le fessure di ventilazione siano pulite (sia sopra sia sotto). In caso contrario, la ventilazione sarà ridotta.

Pulire le feritoie con una spazzola pulita e asciutta.

Codici di errore

Risoluzione problemi sulla batteria e sull'adattatore.

Display a LED	Possibili guasti	Possibile soluzione
LED DI ERRORE lampeggiante	Deviazione di temperatura	Utilizzare la batteria in ambienti con una temperatura compresa tra -10 °C e 45 °C
	Sovratensione	Controllare che la tensione di rete corrisponda a quella indicata sull'etichetta della macchina Rimuovere la batteria dal caricabatterie
	Sottotensione	Ricarica della batteria
Il simbolo di errore LED si accende o la batteria non mostra segni di attività.	Differenza troppo elevata nella cella (1 V)	Contattare un'officina autorizzata

- La batteria non viene ricaricata se la temperatura della stessa è superiore a 45 °C. In questo caso, la batteria si raffredderà.
- Se il LED sul caricabatterie è rosso e fisso, il caricabatterie necessita di manutenzione.

Fusibile (fig. D)

- Controllare il fusibile e sostituirlo se bruciato. Usare soltanto ricambi originali. In caso contrario cessa la validità della garanzia.
- Spegner la batteria (LED verde (13) spento).
- Rimuovere la copertura (20) con un cacciavite.
- Sostituire il fusibile

Smaltimento della batteria, del caricabatterie e della macchina

Il simbolo riportato sul prodotto o sulla confezione indica che il prodotto non può essere smaltito fra i rifiuti domestici. Il prodotto deve invece essere consegnato a un centro di raccolta autorizzato per il riciclaggio dei componenti elettrici ed elettronici.

Smaltendo correttamente questo prodotto si contribuisce a ridurre l'impatto ambientale e sulla salute che potrebbe verificarsi in caso di procedure di smaltimento errate. Per maggiori informazioni sul riciclaggio di questo prodotto, rivolgersi al proprio comune, al centro di raccolta rifiuti locale o al rivenditore.

MANIPOLAZIONE DELLA BATTERIA

Caratteristiche tecniche

	BLi520x	BLi940x
Tipi di batterie	Litio	Litio
Capacità della batteria, Ah	14,4	26,1
Tensione, V	36	36
Peso, kg	5,9	6,7

Dichiarazione di conformità CE (Solo per l'Europa)

Husqvarna AB, SE-561 82 Huskvarna, Svezia, tel: +46-36-146500, dichiara con la presente che le batterie Back Pack Husqvarna **Husqvarna BLi 520x e BLi 940x**, a partire dai numeri di serie del 2013 (l'anno viene evidenziato sulla targhetta dati di funzionamento ed è seguito dal numero di serie), sono conformi alle disposizioni delle DIRETTIVE DEL CONSIGLIO.

- del 15 dicembre 2004 "sulla compatibilità elettromagnetica" **2004/108/CE**.

- dell'8 giugno 2011 "relativa alla restrizione di alcune sostanze pericolose" **2011/65/EU**

Sono state applicate le seguenti norme: **55014-1:2012, 55014-2:2009**

Ulm 3 giugno 2013



Peter Lameli, CTO

MIS ON MIS?

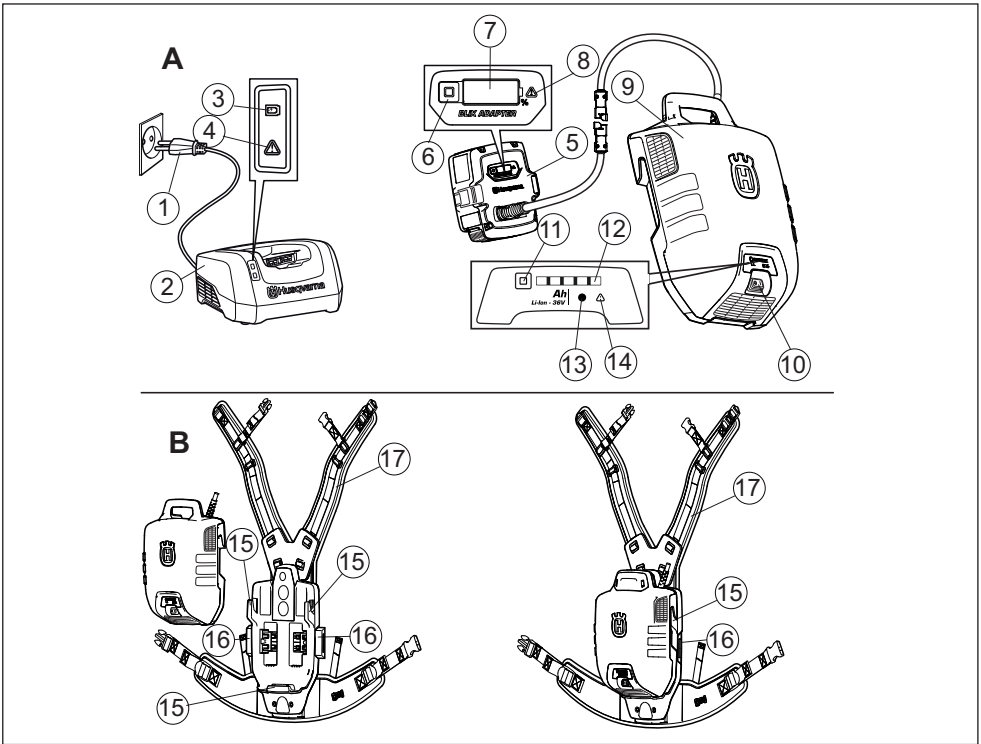

Mis on mis?

- | | |
|--|------------------------------------|
| 1 Toitepistik | 13 Toite LED-märgutuli |
| 2 Akulaadija Husqvarna QC 330 (Lisatarvik) | 14 Tõrke LED-märgutuli |
| 3 Toite LED-märgutuli | 15 Aku konksud |
| 4 Tõrke LED-märgutuli | 16 Aku kinnitusnupp |
| 5 Adapter | 17 Õlahihm |
| 6 Akunäidiku nupp | 18 Õlahihma kinnitus |
| 7 Ekraan | 19 Õlahihma reguleerimise nupp |
| 8 Tõrke LED-märgutuli | 20 Kaitsme kate |
| 9 Aku | 21 Kaitse |
| 10 Lüüti | 22 Oksakaitse (lisavarustus) |
| 11 Akunäidiku nupp | 23 Trimmeri tugiplaad (Lisatarvik) |
| 12 Näitab aku olekut | |

MIS ON MIS?

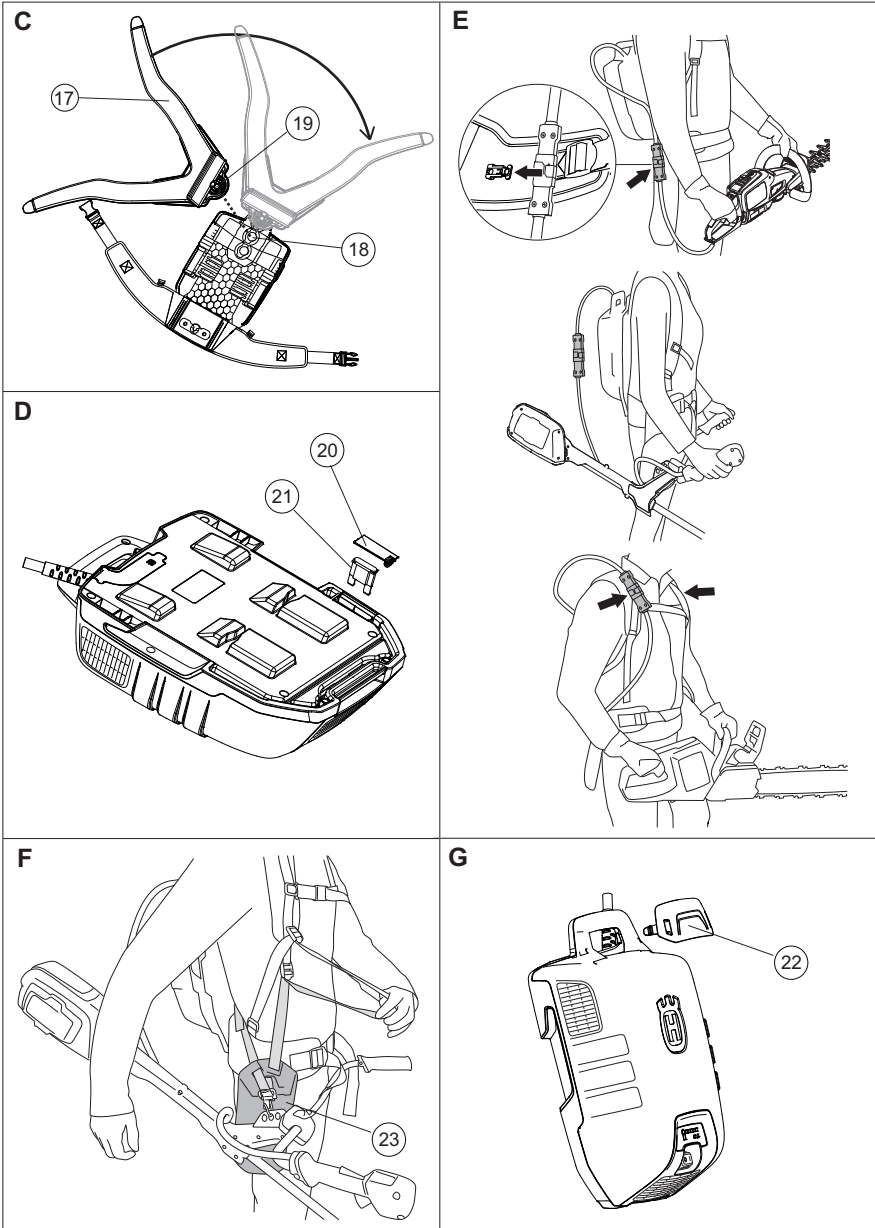

AKU KÄSITSEMINE

Sumbolite tähendus

Rootsikeelse kasutusjuhendi originaali tõlge

ETTEVAATUST! Aku võib olla ohtlik, kui seda kasutatakse hooletult või valesti, ning võib põhjustada isegi eluohtlike vigastusi. Väga tähtis on käesolev kasutusjuhend läbi lugeda ja kõigest aru saada.

Loe käsitlemisõpetus põhjalikult läbi, et kõik eeskirjad oleksid täiesti arusaadavad, enne kui seadet kasutama hakkad. Lugege asjakohase Husqvarna juhtmeta seadme kasutusjuhend põhjalikult läbi, et kõik suunised oleksid enne kasutamist täiesti arusaadavad.

Seade vastab EL kehtivatele direktiividele.

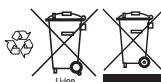

Tootel või selle pakendil olevad sümbolid näitavad, et seda toodet ei tohi käidelda olmejäätmena.

Toode tuleb elektri- ja elektroonikajäätmete ümbertöötlemiseks viia vastavasse jäätmekäitluspunkti. Toode tuleb kõrvaldada vastavas taaskasutuspunktis.

Ärge jätke akut välja vihma kätte või niiskettesse tingimustesse ega hoiustage seda seal.



Seljaskantaval akul on järgmised sildid:

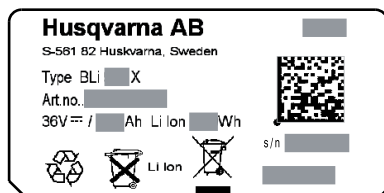

Aku ohutus

Selles osas kirjeldatakse aku ja akulaadija ohutust.

(1) kuni (23) viitavad joonistele A–G lehekülgedel 2 ja 3.

Kasutage Husqvarna toodetega üksnes Husqvarna originaalakusid ning laadige neid Husqvarna originaalakulaadijas. Akud on kodeeritud.

Aku

Husqvarna juhtmevabadel seadmetel kasutatakse toiteallikana ainult Husqvarna laetavaid akusid BLi. Vigastuste vältimiseks ei tohi akut kasutada toiteallikana muudel seadmetel.

Järgnevalt on toodud tüüpiline, kuid mitte lõplik loend seadme tootja soovitatustest lõppkasutajale.

- Sekundaarelelementide või akude osadeks lahtivõtmine, avamine või purustamine on keelatud.
- Vältige elementide või akude kokkupuudet kuumuse või tulega. Vältige hoiustamist otsese päikesevalguse käes.

- Ärge laske elementis või akus lühist tekkida. Ärge hoiustage akusid korratult karbis või sahtlis, kus neis võib üksteise või teiste metallesemetega kokku puutudes lühist tekkida.
- Ärge eemaldage elementi või akut originaalpakendist enne, kui seda kasutama hakkate.
- Kaitske elemente või akusid mehaaniliste löökide eest.
- Aku lekke korral vältige vastava vedeliku kokkupuudet naha või silmadega. Kokkupuute korral peske kannatada saanud piirkonda ohtra veega ja pöörduge arsti poole.
- Kasutage seadmetes ainult neid akusid, mis on vastava seadmega kasutamiseks ette nähtud.
- Pidage silmas elementi, aku ning seadme plus- ja miinuspooluse tähistusi (+/–) ning kasutage neid õigesti.
- Ärge kasutage elementi või akut, mis pole vastava seadmega kasutamiseks ette nähtud.
- Hoidke elemente või akusid lastele kättesaamatus kohas.
- Elementi või aku allaneelamisel pöörduge kohe arsti poole.
- Ostke seadmele alati õige element või aku.
- Hoidke elemente või akut puhta ja kuivana.
- Kui elementid või aku klemmid määrduvad, kasutage nende puhastamiseks kuiva puhast lappi.
- Sekundaarelelemente ja akusid tuleb enne kasutamist laadida. Kasutage alati õiget laadijat ning lugege õige laadimise tagamiseks tootja suuniseid või seadme kasutusjuhendit.
- Kui akut ei kasutata, ärge jätke seda pikemaks ajaks laadima.
- Võib juhtuda, et pärast pikemat hoiustamisperioodi tuleb elemente või akusid maksimaalse jõudluse saavutamiseks mitu korda täis ja tühjaks laadida.
- Sekundaarelelementide või akude jõudlus on parim siis, kui neid kasutatakse tavalisel toatemperatuuril (20 ± 5 °C).
- Hoidke tootega kaasnenud materjalid tuleviku tarbeks alles.
- Kasutage elementi või akut ainult selleks ette nähtud seadmes.
- Kui seadet ei kasutata, eemaldage aku võimaluse korral seadmest.
- Kõrvaldage kasutuselt nõuetekohaselt.
- Vältige adapteri või aku kandmist, hoides juhtmest.
- Hoidke juhtmeid ja pistikuid puhta ja kuivana. Rooste võib põhjustada rikkeid.
- Ärge keerake akut. See võib juhet kahjustada.

Kanderihmad, rakmed (joonis C)



ETTEVAATUST! Akurakmed ei sobi ronimiseks. Need ei ole arboristi rakmed.

- Reguleerige rakmete rihmasid. Õlarihma kinnituse (18) saab kinnitada kolme asendis.

AKU KÄSITSEMINE

- Kinnitage õlarihm (17) soovitud asendisse (18) vastavalt kasutaja suurusele. Keerake õlarihma (17), et see fikseerida.
- Asendi muutmiseks vabastage õlarihm (17), vajutades nuppu (19), ja keerake seda.

Aku kinnitamine rakmetele (joonis B)

- Avage nupud (16).
- Kinnitage aku konksude külge. (15)
- Vajutage aku fikseerimiseks nuppu (16).
- Kontrollige, kas aku on fikseeritud õigesse asendisse.

Paigaldage oksakaitse. (joonis G)

- Vajaduse korral kasutage oksakaitset (22), et vältida okste takerdumist käepideme vahele.

Toote ühendamine (fig. E)

- Ühendage akuadapter valitud tootega. 536LiR-i kasutamisel kinnitage trimmeri tugiplat (kuulub trimmeri komplekti) joonisel F näidatud viisil akurakmete külge.
- Kinnitage aku juhe rakmete küljes olevate kinnituste külge.

Talitlus

- Seljaskantavat akut tuleb kanda kasutamise ajal seljas.
- Kontrollige regulaarselt, kas akulaadija ja aku on terved.
- Pärast seljaskantava aku sisselülitamist kulub selle käivitamiseks umbes 4 sekundit (tarkvara algaadimine). Selle aja jooksul puhuvad seljaskantavas akus olevad ventilaatorid ja akul olev roheline LED-märgutuli vilgub. Kui akul olev roheline LED-märgutuli jääb püsivalt põlema, võite alustada masina kasutamist (kasutamiseks ainult hekilõikuriga 136LiHD50 või trimmeriga 136LiC: töö alustamiseks hoidke masinal olevat nuppu ON (SISSE) vähemalt kaks sekundit allavajutatuna).
- Aku lülitub automaatselt välja, kui seda ei kasutata pikemat aega (umbes 30 min). Taaskäivitamiseks lülitage toitelüliti (10) sisse.

Akunäidik ja adapterinäidik

Adapterinäidik kuvab aku õige laadimisoleku, aga alguses on võimalikud väikesed kõrvalekalded.

Mõlemad näidukud näitavad aku mahutavust (7, 12) ja akuga seotud probleeme (8, 14). Aku mahutavuse nägemiseks vajutage akunäidiku nuppu (6, 11). Hoiatussümbol süttib tõrke ilmnenisel. Vt tõrkekoode.

LED-tuled	Aku
Kõik LED-tuled põlevad	Täis (80–100%).
LED 1, LED 2, LED 3, LED 4 põlevad	Aku on 60–80% laetud.
LED 1, LED 2, LED 3 põlevad.	Aku on 40–60% laetud.
LED 1, LED 2 põlevad.	Aku on 20–40% laetud.
LED 1 põleb.	Aku on 0–20% laetud.

Adapterinäidikul kuvatakse mahutavust 1% sammudena.

Laadimine (joonis A)

Aku tuleb enne esimest kasutamist laadida. Uus aku on laetud 30% ulatuses.

- Lülitage aku sisse, kasutades alati toitelüliti (10) (süttib roheline LED-märgutuli (13)).
- Asetage adapter akulaadijasse. Husqvarna QC 330 Veenduge, et adapter on korralikult akulaadijasse fikseeritud. (2, 5)
- Kui aku on laadijasse ühendatud, süttib roheline laadimistuli. (3)
- Adapteril olev mahutavuse näidik (7) ja akul olev toite LED-märgutuli (13) vilguvad laadimise ajal.
- Eemaldage adapter pärast laadimist laadija küljest.

Transport ja hoiustamine

- Sisalduvatele liitiumioonakudele kehtivad ohtlike kaupade veonõuded.
- Ärillisel transportimisel, nt kui seda teevad kolmandad osapooled või ekspeditorid, tuleb järgida pakendamise ja märgistamise erinõudeid.
- Transportitava eseme ettevalmistamisel tuleb konsulteerida ohtlike materjalide asjatundjaga. Lisaks järgige ka riiklikke eeskirju, mis võivad olla üksikasjalikumad.
- Kleepige või katke lahtised kontaktalad kinni ja pakkige aku nii, et see püsib pakendis liikumatuna.
- Hoidke seadet suletud ruumis, lastele ning kõrvalistele isikutele kättesaamatus kohas.
- Hoidke akut, adapterit ja akulaadijat kuivas, niiskuseta ja külmumisohuta ruumis.
- Hoidke akut, adapterit ja akulaadijat kohas, mille temperatuur jääb vahemikku 5–45 °C. Ärge hoidke akut ega laadijat kunagi otsese päikesevalguse käes.
- Akut ja adapterit tuleb hoida laadijast eraldi.
- Ärge hoidke akut kohtades, kus võib tekkida staatilise elektrit. Ärge hoidke akut kunagi metallkarbis.

Seljaskantava aku energiatihedus on suurem kui 100 Wh. Seega ei tohi seda posti teel saata. Võtke ühendust oma kohaliku edasimüüjaga.

Hooldus

Kontrollige regulaarselt, kas akulaadija ja aku on terved.

Enne adapteri ühendamist akulaadija või tootega veenduge, et aku ja akulaadija (eriti klemmid) on puhtad ja kuivad.

Hoidke akujuhikuid puhtana. Puhastage plastosi puhta ja kuiva lapiga.

Veenduge, et õhuavad on puhtad (nii ülemised kui alumised). Vastasel korral on õhutus piiratud.

Puhastage avad puhta ja kuiva harjaga.

AKU KÄSITSEMINE

Tõrkekoodid

Aku ja adapteri tõrkeotsing.

LED-kuva	Võimalikud tõrked	Võimalik lahendus
Tõrke indikaatorituli vilgub	Temperatuur kõrvalekaldu mine	Kasutage akut keskkonnas, mille temperatuur jääb vahemikku $-10-45^{\circ}\text{C}$.
	Ülepinge	Kontrollige, kas võrgupinge vastab masina andmesildil märgitule. Eemaldage aku laadijast.
	Voolu all	Aku laadimine
Tõrke LED-märgutuli põleb või aku ei näi töötavat.	Elementide erinevus on liiga suur (1 V)	Võtke ühendust hooldustöökojaga

- Akut ei laeta, kui selle temperatuur on üle 45°C . Sellisel juhul lastakse akul aktiivselt maha jahtuda.
- Kui akulaadija punane indikaatorituli põleb, tuleb akulaadijat hooldada.

Kaitse (joonis D)

- Kontrollige kaitset, vahetage see, kui see on läbi põlenud. Parandamiseks kasutage ainult originaalosi. Kui on kasutatud teistsuguseid osi, kaotab garantii kehtivuse.
- Lülitage aku välja (roheline LED-märgutuli (13) ei põle).
- Eemaldage kruvikeeraja abil kate (20).
- Asendage kaitse.

Aku, akulaadija ja masina kõrvaldamine

Tootel või selle pakendil olevad sümbolid näitavad, et seda toodet ei tohi käidelda olmejäätmena. Toode tuleb elektri- ja elektroonikajäätmete ümbertöötlemiseks viia vastavasse jäätmekäitluspunkti.

Selle toote õige kõrvaldamisega aitate kaasa kahjulike keskkonnamõjude ja võimalike inimestele tekkivate kahjude vältimisele. Lisateavet selle toote ümbertöötlemise kohta saate oma omavalitsusest, jäätmekäitlusfirmast või kauplusest, kust toote ostsite.

Tehnilised andmed

	BLi520x	BLi940x
Akude tüübid	Liitiumioon	Liitiumioon
Aku võimsus, Ah	14,4	26,1
Pinge, V	36	36
Kaal, kg	5,9	6,7

EÜ kinnitus vastavusest (Kehtib vaid Euroopas)

Husqvarna AB, SE-561 82 Huskvarna, Rootsi, tel +46 3614 6500, kinnitab, et seljakantavad akud **Husqvarna BLi 520x ja BLi 940x** vastavad alates 2013. aasta seerianumbritest (aastaarv ja sellele järgnev seerianumber on märgitud selgelt mudeli etiketile) järgmistes NÕUKOGU DIREKTIIVIDES toodud nõuetele:

– elektromagnetilise ühilduvuse direktiiv 15. detsember 2004, **2004/108/EMÜ**.

– 8. juuni 2011. „teatavate ohtlike ainete kasutamise piiramise kohta” **2011/65/EL**

Järgitud on alljärgnevat standardeid: **55014-1:2012, 55014-2:2009**

Ulm, 3. juuni 2013

Peter Lameli, CTO

KAS IR KAS?

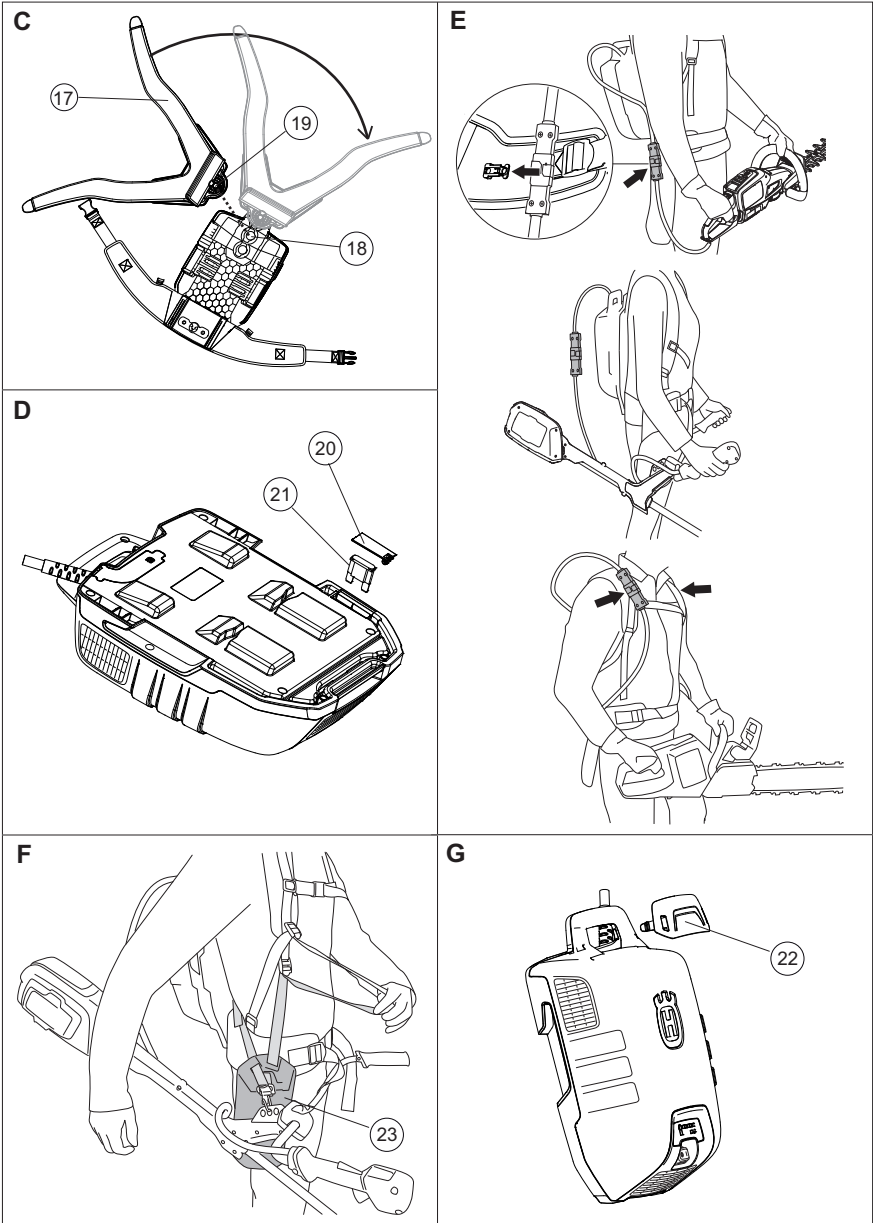

AKUMULATORA IZMANTOŠANA

Simbolu nozīme

Oriģinālās zviedru valodas lietošanas pamācības tulkojums.

BRĪDINĀJUMS! Akumulators var kļūt par bīstamu darba rīku, ja to lieto nepareizi vai pavisā. Izraisot nopietnas un pat dzīvībai bīstamas traumas. Ir ļoti svarīgi, lai jūs izlasītu un saprastu operatora rokasgrāmatas saturu.

Lūdzu izlasiet šo lietošanas pamācību uzmanīgi un pārliecinaties, ka pirms mašīnas lietošanas esat visu sapratis. Rūpīgi izlasiet šīs Husqvarna bezvadu ierīces lietotāja rokasgrāmatu un pirms ierīces lietošanas pārliecinieties, vai esat sapratis norādījumus.

Šis ražojums atbilst spēkā esošajām CE direktīvām.

Uz izstrādājuma vai tā iesaiņojuma esošie simboli norāda, ka ar šo izstrādājumu nevar rīkoties kā ar mājturības atkritumiem. Tas ir jānodod atbilstošā pārstrādes punktā elektriskā un elektroniskā aprīkojuma pārstrādei. Šis produkts ir jānodod atbilstošā pārstrādes iestādē.

Neatstājiet un neglabājiet akumulatoru ārā lietū vai mitrumā.

Uz mugursomā ievietojamā akumulatora ir atrodamas tālāk redzamās uzlīmes.

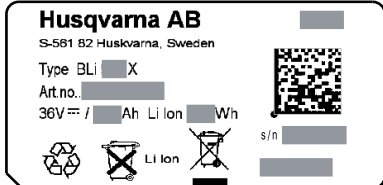

Akumulatora drošības norādes

Šajā sadaļā ir aprakstīta akumulatora un tā lādētāja drošība.

No (1) līdz (23) attiecas uz A–G attēliem 2. un 3. lpp.

Husqvarna produktiem izmantojiet tikai Husqvarna oriģinālos akumulatorus un to lādēšanai — Husqvarna oriģinālo akumulatoru lādētāju. Akumulatoriem ir šifrēta programmatūra.

Akumulators

Husqvarna bezvadu ierīcēs tiek lietoti tikai uzlādējamie Husqvarna akumulatori (BLi). Lai novērstu traumu risku, akumulatoru nedrīkst izmantot kā barošanas avotu citām ierīcēm.

Tālāk sniegts ierasts, tomēr ne pilnīgs noderīgu padomu saraksts, ko aprīkojuma ražotājs sniedz lietotājam.

- Akumulatorus ir aizliegts demontēt, atvērt vai atdalīt.

- Nepakļaujiet akumulatorus liesmu vai liela karstuma iedarbībai. Neuzglabājiet tiešas saules staru iedarbības zonā.
- Neveidojiet akumulatora īsslēgumu. Neuzglabājiet akumulatorus kārbās vai atvilktnēs, kur tiem var rasties īsslēgums citam ar citu vai īsslēgums var izveidoties ar pārejiem metāla priekšmetiem.
- Neizņemiet akumulatoru no oriģinālā iepakojuma, pirms tas nav jāizmanto.
- Nepakļaujiet akumulatorus mehāniskiem triecieniem.
- Ja akumulatora šūnas tek, uzmanieties, lai šķidrums nenonāktu uz ādas vai acīs. Ja tas tomēr tā noticis, mazgājiet skarto vietu ar lielu daudzumu ūdens un nekavējoties meklējiet medicīnisku palīdzību.
- Neizmantojiet lādētāju, kas nav paredzēts lietošanai kopā ar šo iekārtu.
- Ievērojiet akumulatora un iekārtas plusa (+) un mīnusa (–) zīmes un nodrošiniet, lai tie tiktu pareizi lietoti.
- Neizmantojiet akumulatorus, kas nav paredzēti lietošanai kopā ar šo iekārtu.
- Glabājiet akumulatorus bērniem nepieejamā vietā.
- Ja akumulatora elektrolīts ir norīts, nekavējoties meklējiet medicīnisko palīdzību.
- Vienmēr iegādājieties šai iekārtai atbilstošu akumulatoru.
- Glabājiet akumulatoru tīru un sausu.
- Ja akumulatora spaiļi ir netīras, noslaukiet tās ar tīru un sausu drāniņu.
- Akumulatori pirms lietošanas ir jāuzlādē. Vienmēr izmantojiet atbilstošu lādētāju un ievērojiet ražotāja norādes vai iekārtas lietošanas rokasgrāmatas norādes par uzlādi.
- Ja akumulators netiek izmantots, nelaujiet tam lādēties ilgāk, kā tas nepieciešams.
- Pēc ilgāka akumulatora uzglabāšanas perioda tas, iespējams, būs vairākas reizes jāuzlādē un jāizlādē, lai iegūtu maksimālu veiktspēju.
- Akumulatori nodrošina vislabāko veiktspēju, ja tos izmanto normālā istabas temperatūrā (20 °C ± 5 °C).
- Saglabājiet oriģinālo izstrādājuma informāciju, jo tā var vēlāk noderēt.
- Izmantojiet akumulatoru vienīgi tādu uzdevumu veikšanai, kam tas ir paredzēts.
- Ja iespējams, izņemiet akumulatoru no iekārtas, kad tā netiek izmantota.
- Atbrīvojieties no tā atbilstošā veidā.
- Nepārnēsājiet adapteri vai akumulatoru, turot aiz kabeļa.
- Uzturiet kabeļus un kontaktdakšas tīras un sausas. Korozija var izraisīt nepareizu darbību.
- Nelokiet akumulatoru. Tas var radīt kabeļa bojājumus.

AKUMULATORA IZMANTOŠANA

Uzkabes siksnas (C attēls)



BRĪDINĀJUMS! Akumulatora drošības josta nav izmantojama kāpšanai. Tā nav arboristu drošības josta.

- Noregulējiet drošības jostas siksnas. Plecu siksnas stiprinājumu (18) var pievienot trīs pozīcijās.
- Pievienojiet plecu siksnu (17) vēlamajā pozīcijā (18) atbilstoši lietotāja augumam. Lai nostiprinātu plecu siksnu, pagrieziet to (17).
- Lai mainītu pozīciju, atlaidiet plecu siksnu (17), nospiežot pogu (19), un pēc tam pagrieziet plecu siksnu.

Akumulatora pievienošana drošības jostai (B attēls)

- Atveriet pogas (16).
- Piestipriniet akumulatoru pie āķiem. (15)
- Nospiediet pogas (16), lai nostiprinātu akumulatoru.
- Pārlicinieties, vai akumulators ir nostiprināts atbilstošā pozīcijā.

Uzlieciet aizsargu pret zariem. (G attēls)

- Lai zari neiesprūstu rokturī, izmantojiet aizsargu pret zariem (22), ja tas ir nepieciešams.

Izstrādājuma pievienošana (fig. E)

- Pievienojiet akumulatora adapteri pie izvēlētā izstrādājuma. Izmantojot 536LiR, pievienojiet trimmera plāksni (kas ietverta trimmera komplektācijā) akumulatora drošības jostai atbilstoši F attēlā redzamajam.
- Piestipriniet akumulatora vadu pie drošības jostas stiprinājumiem.

Ekspluatācija

- Mugursomā ievietojamā akumulatora lietošanas laikā tas jānēsā uz muguras.
- Regulāri pārbaudiet, vai akumulatora lādētājs un akumulators nav bojāts.
- Pēc mugursomā ievietojamā akumulatora ieslēgšanas startēšana ilgst aptuveni 4 sekundes (programmatūras sāknēšana). Šajā laikā var dzirdēt griežamies mugursomā ievietojamā akumulatora ventilatorus un akumulatora zaļā gaismas diode mirgo. Kad akumulatora zaļā gaismas diode deg nepārtraukti, varat sākt izmantot ierīci (tikai lietošanai ar dzīvžogu trimmeri 136LiHD50 vai trimmeri 136LiC: lai sāktu darbu, nospiediet ierīces ieslēgšanas pogu un turiet to nospiestu aptuveni 2 sekundes).
- Ja akumulators netiek izmantots ilgāku laiku periodu (apt. 30 min), tas automātiski izslēdzas. Lai restartētu, aktivizējiet strāvas slēdzi (10).

Akumulatora displejs un adaptera displejs

Adaptera displejā tiks parādīts pareizais akumulatora uzlādes statuss, bet sākumā ir iespējamas nelielas novirzes.

Abos displejos redzama akumulatora kapacitāte (7, 12) un iespējamās akumulatora problēmas (8, 14). Akumulatora kapacitāte ir redzama, nospiežot akumulatora indikatora pogu (6, 11). Ja rodas kļūda, iedegas brīdinājuma simbols. Skatiet kļūmju kodus.

LED gaismiņas	Akumulators
Deg visas LED gaismiņas	Pilnībā uzlādēts (80% – 100%).
LED 1, LED 2, LED 3 un LED 4 deg.	Akumulatora uzlāde ir 60% – 80%.
Deg LED 1, LED 2, LED 3.	Akumulatora uzlāde ir 40% – 60%.
Deg LED 1, LED 2.	Akumulatora uzlāde ir 20% – 40%.
Deg LED 1.	Akumulatora uzlāde ir 0% – 20%.

Adaptera displejā kapacitātes rādījums ir ar 1% iedaļu.

Uzlāde (A attēls)

Pirms pirmās izmantošanas akumulators jāuzlādē. Piegādes laikā akumulatora uzlāde ir tikai 30%.

- Vienmēr ieslēdziet akumulatoru, aktivizējot strāvas slēdzi (10) (zaļa gaismas diode (13) deg).
- Ievietojiet adapteri akumulatoru lādētājā. Husqvarna QC 330 Pārbaudiet, vai adapters ir pareizi nostiprināts akumulatoru lādētājā. (2, 5)
- Kad akumulators ir savienots ar lādētāju, tajā deg zaļā uzlādes lampiņa. (3)
- Kapacitātes rādījums (7) adapteri un strāvas gaismas diode akumulatorā (13) mirgo uzlādes laikā.
- Pēc uzlādes atvienojiet adapteri no lādētāja.

Transports un uzglabāšana

- Uz komplektācijā ietvertajiem litija jonu akumulatoriem ir attiecīnāms bīstamo preču likumdošanas prasības.
- Komerciālajiem transportlīdzekļiem, piemēram, trešo pušu, eksportatoru transportlīdzekļiem, ir jāievēro īpašas iepakojumu un marķējumu prasības.
- Sagatavojot precīzai izsūtīšanai, ir jākonsultējas ar bīstamā materiāla ekspertu. Lūdzu, ievērojiet arī iespējami detalizētākus valsts likumus.
- Aptiniet ar lenti vai nosedziet atvērtos kontaktus un iepakojiet akumulatoru tāda veidā, lai tas nevarētu pārvietoties pa iepakojumu.
- Uzglabājiet aprīkojumu noslēgtā vietā, lai tas nav pieejams bērniem un citām nepiederošām personām.
- Akumulatoru, adapteri un akumulatoru lādētāju glabājiet sausā vietā, kur tas nevar kļūt mitrs un sasalt.
- Akumulatoru, adapteri un akumulatoru lādētāju glabājiet vietā, kur temperatūra ir no 5 °C līdz 45 °C un uz to neiedarbojas tieša saules gaisma.
- Akumulatoru un adapteri noteikti glabājiet atsevišķi no akumulatoru lādētāja.

AKUMULATORA IZMANTOŠANA

- Neglabājiet akumulatoru vietās ar statisko elektrību.
- Neglabājiet akumulatoru metāla kastē.

Mugursomā ievietojamā akumulatora enerģijas blīvums ir virs 100 W/h. Tāpēc to nedrīkst sūīt pa pastu. Lūdzu, sazinieties ar vietējo izplatītāju.

Apkope

Regulāri pārbaudiet, vai akumulatora lādētājs un akumulators nav bojāts.

Nodrošiniet, lai akumulators un akumulatoru lādētājs (it īpaši spaiļes) vienmēr būtu tīrs un sauss, pirms akumulators tiek ievietots akumulatoru lādētājā vai izstrādājumos.

Akumulatora vadotnes slīdēm ir vienmēr jābūt tīrām. Plastmasas daļas notīriet ar tīru un sausu drāniņu.

Nodrošiniet, lai ventilācijas atveres (augšup un lejup) būtu tīras. Pretējā gadījumā ventilācija ir ierobežota.

Atveres tīriet ar tīru un sausu birsti.

Kļūdu kodi

Akumulatora un adaptera problēmu novēršana

Gaismas diožu displejs	Iespējamās kļūmes	Iespējamā darbība
Mirgo KLŪDAS GAISMAS DIODE	Temperatūra nav novirze.	Izmantojiet akumulatoru vietā, kur temperatūra ir no -10 °C līdz 45 °C.
	Pārspriegums	Pārbaudiet, vai tīkla spriegums atbilst tam, kas norādīts uz iekārtas tehnisko datu plāksnītes. Izņemiet akumulatoru no akumulatoru lādētāja.
	Zem sprieguma	Uzlādējiet akumulatoru.
Kļūdu gaismas diode deg vai akumulators neuzrāda nevienu darbību.	Pārāk liela elementu atšķirība (1 V)	Sazinieties ar apkopes pārstāvi

- Ja akumulatora temperatūra pārsniedz 45 °C, akumulators netiek lādēts. Šādā gadījumā akumulators aktīvi atdziest.
- Ja akumulatora lādētāja gaismas diode vienmērīgi deg sarkanā krāsā, akumulatora lādētājam ir nepieciešama apkope.

Drošinātājs (D attēls)

- Pārbaudiet drošinātāju; nomainiet, ja tas ir izdedzis. Remontdarbu laikā izmantojiet vienīgi oriģinālās detaļas, leviējot citas detaļas, garantija kļūst nederīga.
- Izslēdziet akumulatoru (zaļā gaismas diode (13) deg).
- Noņemiet pārsegu (20), izmantojot skrūvgriezi.

* Drošinātāja maiņa
72 – Latīviān

Akumulatora, lādētāja un iekārtas likvidācija

Uz izstrādājuma vai tā iesaiņojuma esošie simboli norāda, ka ar šo izstrādājumu nevar rīkoties kā ar mājūturības atkritumiem. Tas ir jānodod atbilstošā pārstrādes punktā elektriskā un elektroniskā aprikojuma pārstrādei.

Nodrošinot pareizu šā izstrādājuma apstrādi, Jūs varat palīdzēt neitralizēt potenciālo negatīvo ietekmi uz dabu un cilvēkiem, ko pretējā gadījumā var izraisīt nepareiza atkritumu apsaimniekošana. Lai iegūtu plašāku informāciju par šī izstrādājuma pārstrādi, sazinieties ar savas pilsētas pašvaldību, mājūturības atkritumu dienestu vai veikalu, kur iegādājāties šo izstrādājumu.

Tehniskie dati

	BLi520x	BLi940x
Akumulatora veidi	Litija jonu	Litija jonu
Akumulatora kapacitāte, Ah	14,4	26,1
Spriegums, V	36	36
Svars, kg	5,9	6,7

Garantija par atbilstību EK standartiem (Attiecas vienīgi uz Eiropu)

Husqvarna AB, SE-561 82 Husqvarna, Zviedrija, tālr. nr.: +46-36-146500, ar pilnu atbildību apliecina, ka mugursomā ievietojamie akumulatori **Husqvarna BLi 520x** un **BLi 940x**, sākot no 2013. gada sērijas numuriem (gada skaitlis, kam seko sērijas numurs, ir vienkāršā tekstā skaidri norādīts uz datu plāksnītes), atbilst PADOMES DIREKTĪVAS prasībām

– 2004. g. 15. decembris "par elektromagnētisko saderību" **2004/108/EEC**.

– **2011/65/ES** (2011. gada 8 jūnijs) "par dažu bīstamu vielu izmantošanas ierobežošanu"

Izmantoti sekojoši standarti: **55014-1:2012, 55014-2:2009**

2013. gada 3. jūnijs

Peter Lameli, CTO

KAS YRA KAS?

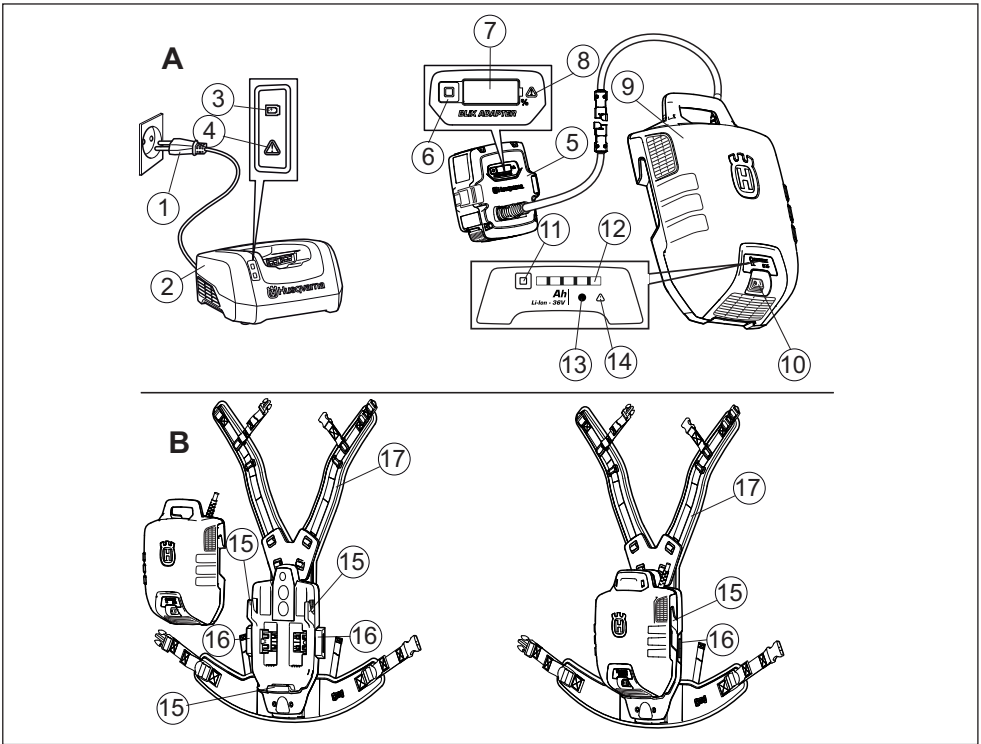

Kas yra kas?

- | | |
|---|--|
| 1 Maitinimo kištukas | 13 Maitinimo šviesos diodas |
| 2 Akumuliatoriaus įkroviklis Husqvarna QC 330 (Priedas) | 14 Klaidos šviesos diodas |
| 3 Maitinimo šviesos diodas | 15 Akumuliatoriaus paketo kabliukai |
| 4 Klaidos šviesos diodas | 16 Mygtukas, skirtas įtvirtinti akumuliatoriaus paketą |
| 5 Adapteris | 17 Petneša |
| 6 Baterijos indikacinis mygtukas | 18 Pečių diržo tvirtinimas |
| 7 Ekranas | 19 Pečių diržo reguliavimo mygtukas |
| 8 Klaidos šviesos diodas | 20 Saugiklio dangtelis |
| 9 Akumuliatorius | 21 Saugiklis |
| 10 Srovės jungiklis | 22 Apsauga nuo šakų (papildoma įranga) |
| 11 Baterijos indikacinis mygtukas | 23 Žoliapjovės plokštė (Priedas) |
| 12 Nurodo akumuliatoriaus būklę | |

KAS YRA KAS?

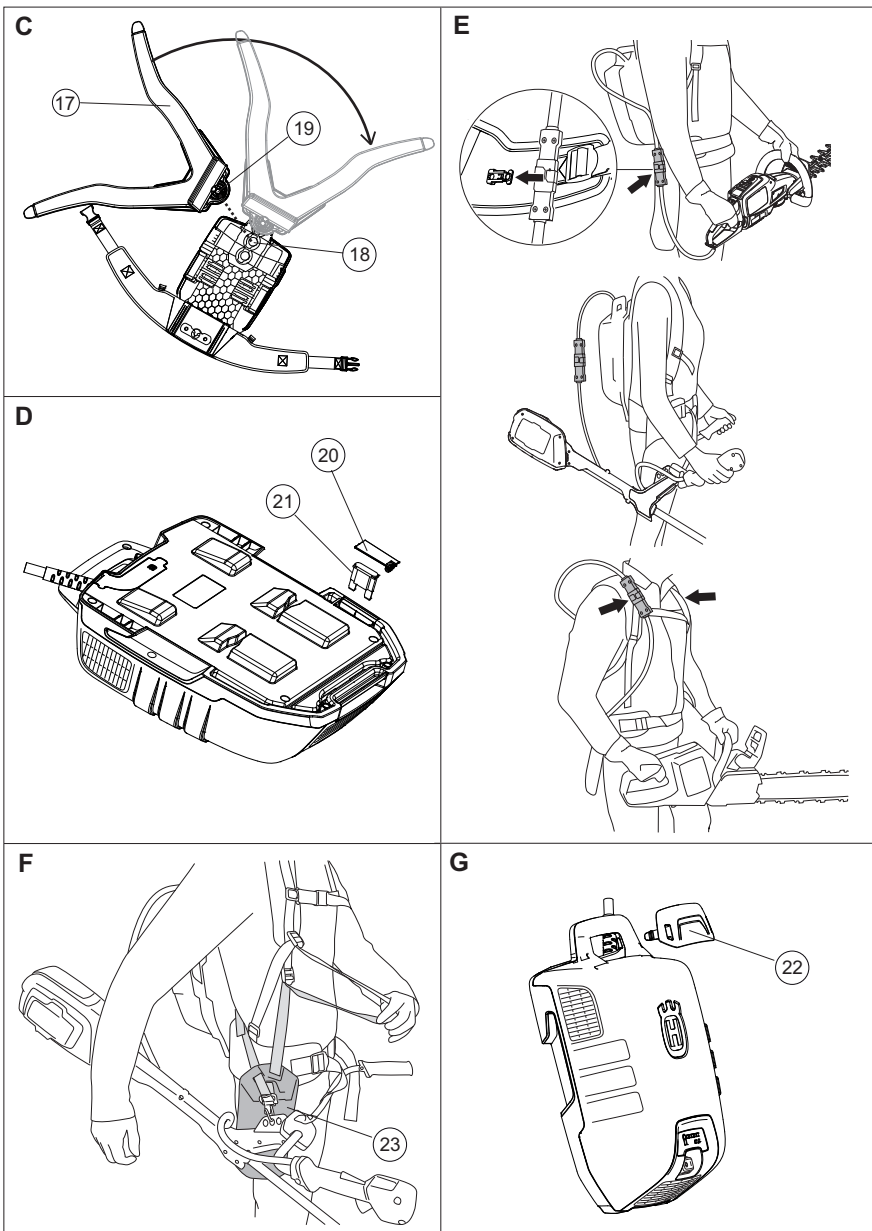

AKUMULATORIAUS PERNEŠIMAS

Sutartiniai ženklai

Originalios švediškos naudojimo instrukcijos vertimas.

PERSPĖJIMAS! Netinkamai ar nerūpestingai naudodami bateriją galite rimtai ar net mirtinai susižaloti. Labai svarbu, kad jūs perskaitytumėte ir įsidėmėtumėte operatoriaus vadovė išdėstytus nurodymus.

Prieš naudodami įrenginį, atidžiai perskaitykite operatoriaus vadovą ir įsitikinkite, ar viską gerai supratote. Prieš naudodami atitinkamą belaidį „Husqvarna“ įrenginį, atidžiai perskaitykite naudojimosi instrukcijas ir įsitikinkite, ar viską gerai supratote.

Šis gaminytis atitinka galiojančius Europos (CE) reikalavimus.

Simboliai, esantys ant produkto ir jo pakuotės, nurodo, kad šio produkto negalima laikyti komunalinėmis atliekomis. Jis turi būti atiduotas atitinkamai perdirbimo įmonei, kuri išmontuotų elektros įrangą ir elektronikos komponentus. Šį produktą reikia atiduoti į tinkamą perdirbimo įstaigą. Nepalikite ir nelaikykite baterijos lauke, lietuje ar drėgmėje.

Ant akumulatoriaus, kuris nešiojamas ant nugaros, rasite šiuos lipdukus:

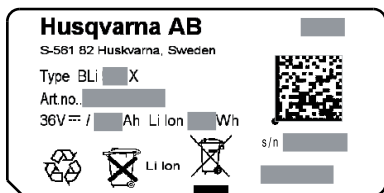

Baterijos sauga

Šiame skyriuje aprašyta jūsų produkto akumulatoriaus ir akumulatoriaus įkroviklio sauga.

Nuo (1) iki (23) nurodo į A–G pav. 2 ir 3 psl.

„Husqvarna“ produktams naudokite tik originalius „Husqvarna“ akumulatorius, kraukite juos tik originaliu „Husqvarna“ įkrovikliu. Akumulatoriai turi koduotą programinę įrangą.

Akumulatorius

Įkraunamos „Husqvarna“ baterijos, BLi, naudojamos išskirtinai belaidžių „Husqvarna“ įrenginių maitinimui. Norint išvengti sužeidimų baterijos negalima naudoti kaip maitinimo šaltinio kitiems įrenginiams.

Toliau pateikiamas tipinis, bet ne baigtinis sąrašas, kurį sudaro geri patarimai, kuriuos įrangos gamintojas turi pateikti galutiniam vartotojui.

- Neadydkite, neatidarinkite ir nepjaustykite antrinių elementų ar akumuliatorių.

- Nekaitinkite ir nedeginkite antrinių elementų ar akumuliatorių. Nelaikykite tiesioginėje saulės šviesoje.
- Nebandykite sujungti elemento ar akumulatoriaus kontaktų trumpuoju jungimu. Nelaikykite bet kaip į dėžę ar stalčių sumestų baterijų, nes jų kontaktai gali susiliesti ar prisiliesti prie kitų metalinių daiktų ir įvyks trumpasis jungimas.
- Neišimkite elemento ar akumulatoriaus iš originalios pakuotės, kol jų nereikia naudoti.
- Saugokite antrinius elementus ar akumulatorius nuo mechaninių smūgių.
- Jeigu baterijos elementas praleidžia skystį, saugokitės, kad jis nepatektų ant odos ar į akis. Jeigu vis dėlto taip atsitiko, nuplaukite pažeistą vietą dideliu vandens kiekiu ir kreipkitės į gydytojus.
- Naudokite tik kartu su įrenginiu patiektą įkroviklį.
- Atkreipkite dėmesį į elemento, akumulatoriaus ir įrenginio (+) ir (–) kontaktus ir tinkamai juos naudokite.
- Nenaudokite jokio kito elemento ar akumulatoriaus, kurie neskirti naudoti įrenginyje.
- Elementus ar akumulatorius laikykite vaikams neprieinamoje vietoje.
- Prarijus elementą ar akumuliatorių nedelsdami kreipkitės į gydytoją.
- Visada pirkite nurodyto tipo įrenginio elementą ar akumuliatorių.
- Elementus ar akumuliatorių laikykite švarioje ir sausoje vietoje.
- Jeigu elemento ar akumulatoriaus kontaktai susitępa, nuvalykite juos švaria ir sausa šluoste.
- Prieš naudojant antrinius elementus ar akumulatorius reikia įkrauti. Visuomet naudokite tinkamą įkroviklį ir įkrovimą vykdykite pagal gamintojo instrukcijas.
- Jeigu baterijos nenaudojate, nepalikite jos ilgai prijungtos prie įkroviklio.
- Po ilgo laikymo laikotarpio elementus ar akumulatorius gali tekti kelis kartus įkrauti ir iškrauti, kad jie pasiektų savo didžiausią galią.
- Didžiausią savo galią antriniai elementai ar akumulatoriai pasiekia normalioje kambario temperatūroje (20 °C ± 5 °C).
- Išsaugokite originalias įrenginio instrukcijas, nes ateityje jų gali prireikti.
- Elementą ar akumuliatorių naudokite tik tiems tikslams, kuriems jie skirti.
- Nenaudojant įrenginio rekomenduojama išimti iš jo bateriją.
- Tinkamai pašalinkite nebenaudojamą įrangą.
- Nenešiokite ant kabelio adapterio arba akumulatoriaus.
- Kabelius ir kištukus laikykite švarioje ir sausoje vietoje. Korozija gali sukelti gedimą.
- Nesukite akumulatoriaus įrangos. Tai gali sukelti kabelio pažeidimą.

AKUMULIATORIAUS PERNEŠIMAS

Nešimo diržas (C pav.)



PERSPĖJIMAS! Baterijos diržai netinka laipiojant. Tai nėra profesionalaus sodininko saugos diržai.

- Sureguliuokite laikymo diržus. Pečių diržo tvirtinimas (18) gali būti prijungtas trijose padėtyse.
- Prijunkite pečių diržą (17) į norimą padėtį (18) pagal naudotojo dydį. Pasukite pečių diržą (17), kad jį įtvirtintumėte.
- Norėdami pakeisti padėtį, atleiskite pečių diržą (17) paspausdami mygtuką (19) ir pasukite pečių diržą.

Prie laikymo diržų prijunkite akumuliatorių (B pav.)

- Atidarykite mygtukus (16).
- Prijunkite akumuliatorių prie kablukų. (15)
- Paspauskite mygtukus (16), kad įtvirtintumėte akumuliatorių.
- Įsitikinkite, kad akumuliatorius įtvirtintas reikiamoje padėtyje.

Įdiekite apsaugą nuo šakų. (G pav.)

- Siekiant išvengti šakų įsmigimo į rankeną, naudokite apsaugą nuo šakų (22), jei jos reikia.

Prijunkite gaminį (fig. E)

- Prijunkite akumuliatoriaus adapterį prie pasirinkto gaminio. Kai naudojate 536LiR, prie akumuliatoriaus laikymo diržų prijunkite žoliapjovės plokštelę (tiekiamą su žoliapjove) pagal F pav.
- Pritvirtinkite akumuliatoriaus kabelį prie laikymo diržų.

Veikimas

- Naudojant, ant nugaros nešioti skirtas akumuliatorius turi būti nešiojamas ant nugaros.
- Reguliariai tikrinkite, ar įkroviklis ir akumuliatorius sveiki.
- Įjungus ant nugaros nešiojamą akumuliatorių, jis paleidžiamas po 4 sekundžių (paleidžiama programinė įranga). Tuo metu galite išgirsti, kaip ant nugaros nešiojamo akumuliatoriaus viduje pučia ventilatoriai, ir ant akumuliatoriaus mirksi žalias šviesos diodas. Kai šviesos diodas ant akumuliatoriaus šviečia žalia spalva, galite pradėti naudoti mašiną (skirta naudoti tik su gyvatvorių žirkėmis 136LiHD50 arba žoliapjove 136LiC: norėdami pradėti dirbti, bent 2 sekundes palaikykite nuspaudę įjungimo mygtuką ant įrenginio).
- Akumuliatorius išsijungia automatiškai, kai nėra naudojamas ilgesnį laiką (apytiksliai 30 min.). Norėdami paleisti iš naujo, įjunkite maitinimo jungiklį (10).

Akumuliatoriaus ekranas ir adapterio ekranas

Adapterio ekrane bus rodoma teisinga įkrovos būseną, bet iš pradžių galimas nežymus nuokrypis.

Abu ekranai rodo akumuliatoriaus talpą (7, 12) ir galimas problemas dėl akumuliatoriaus (8, 14). Akumuliatoriaus talpa rodoma paspausdus akumuliatoriaus indikatorius mygtuką (6, 11). Akumuliatoriaus įspėjimo simbolis užsidega, kai įvyksta klaida. Žr. gedimų kodus.

Šviesos diodai	Baterija
Šviečia visi diodai	Visiškai įkrautas (80 % – 100 %).
Šviečia 1, 2, 3, 4 šviesos diodai	Akumuliatorius 60 % – 80 % įkrautas.
Šviečia 1, 2 ir 3 diodai.	Akumuliatorius 40 % – 60 % įkrautas.
Šviečia 1, 2 diodai.	Akumuliatorius 20 % – 40 % įkrautas.
Šviečia 1 diodas.	Akumuliatorius 0 % – 25 % įkrautas.

Adapterio ekrane talpos indikatorius rodo 1 % intervalais.

Įkrovimas (A pav.)

Akumuliatorius turi būti įkrautas prieš pirmąjį naudojimą. Pristatomas akumuliatorius yra pakrautas tik 30 %.

- Visada įjunkite akumuliatorių su maitinimo jungikliu (10) (žalias šviesos diodas (13) dega).
- Adapterį įstatykite į kroviklį. Husqvarna QC 330 įsitikinkite, kad akumuliatorius teisingai įstatytas akumuliatoriaus įkroviklyje. (2, 5)
- Prijungus akumuliatorių prie įkroviklio, įkroviklyje turi užsidegti žalia lemputė. (3)
- Įkrovimo metu ant adapterio mirksi talpos indikatorius (7) ir maitinimo šviesos diodas ant akumuliatoriaus (13).
- Po įkrovimo išimkite adapterį iš įkroviklio.

Gabenimas ir laikymas

- Įdėtoms ličio jonų baterijoms taikomos pavojingų krovinių gabenimo taisyklės.
- Jeigu krovinyv gabenamas komercinė trečiosios šalies ar tarpininko transporto priemone, būtina laikytis specialių reikalavimų dėl pakavimo ir žymėjimo.
- Prieš išsiunčiant krovinį reikia pasitarti su specialistu pavojingų medžiagų gabenimo klausimais. Taip pat būtina laikytis galimai išsamesnių nacionalinių teisės aktų reikalavimų.
- Pasiųpkite arba priklijuokite atvirus kontaktus lipnia juostele ir supakuokite bateriją taip, kad ji pakuotėje nejudėtų.
- Įrangą laikykite rakinamoje patalpoje, kad prie jos negalėtų prieiti vaikai ir pašaliniai asmenys.

AKUMULATORIAUS PERNEŠIMAS

- Akumuliatorių, adapterį ir įkroviklį laikykite sausoje, nedrėgnoje ir šiltoje patalpoje.
- Akumuliatorių, adapterį ir įkroviklį laikykite aplinkoje, kurios temperatūra yra nuo 5 °C iki 45 °C ir nėra tiesioginių saulės spindulių.
- Akumuliatorių ir adapterį laikykite atskirai nuo įkroviklio.
- Nelaikykite baterijos tokiose vietose, kur gali susidaryti statiniai krūviai. Niekuomet nelaikykite baterijos metalinėje dėžėje.

Kuprinės tipo akumulatoriaus energijos tankis yra didesnis nei 100 W / val. Todėl jo neleidžiama siųsti paštu. Kreipkitės į vietinį prekybos atstovą.

Techninė priežiūra

Reguliariai tikrinkite, ar įkroviklis ir akumulatorius sveiki.

Užtikrinkite, kad akumulatorius ir akumulatoriaus įkroviklis (ypač gnybtai) būtų visada švarus ir sausas prieš įdedant adapterį į akumulatoriaus įkroviklį arba į gaminius.

Akumulatoriaus uždėjimo takeliai turi būti švarūs. Plastikines dalis valykite švaria ir sausa šluoste.

Užtikrinkite, kad ventilacijos angos būtų švarios (ir viršuje, ir apačioje). Priešingu atveju ventiliacija bus nepakankama.

Angas valykite švariu ir sausu šepetėliu.

Gedimų kodai

Akumulatoriaus ir adapterio trikčių diagnostika.

LED ekranas	Galimi gedimai	Galimi veiksmai
Mirksi KLAIDOS LED	Temperatūros svyravimai	Akumuliatorių naudokite aplinkoje, kurios temperatūra yra nuo -10 °C iki 45 °C.
	Viršyta įtampa	Patikrinkite, ar elektros tinklo srovė atitinka tą, kuri yra nurodyta ant įrenginio nominalių parametru plokštelės Iš įkroviklio išimkite akumuliatorių
	Teka srovė	Įkraukite akumuliatorių.
Dega klaidos šviesos diodas arba akumulatorius nerodo jokio veikimo.	Pernelyg didelis bloku skirtumas (1V)	Kreipkitės į jus aptarnaujantį atstovą

- Akumulatorius nesikraus, jei jo temperatūra viršys 45 °C. Tokiu atveju akumulatorius aktyviai vėsinamas.
- Jei įkroviklio Led dega raudonai, įkroviklį reikia taisyti.

Saugiklis (D pav.)

- Patikrinkite saugiklį ir, jei jis perdegęs, jį pakeiskite. Atliekant remonto darbus, būtina naudoti originalias dalis. Jei naudojamos kitokios dalys, nutruksta garantijos galiojimas.
- Išjunkite akumuliatorių (žalias šviesos diodas (13) išjungtas).
- Su atsuktuvu nuimkite dangtelį (20).
- Pakeiskite saugiklį

Išmeskite akumuliatorių, įkroviklį ir mašiną.

Simboliai, esantys ant produkto ir jo pakuotės, nurodo, kad šio produkto negalima laikyti komunalinėmis atliekomis. Jis turi būti atiduotas atitinkamai perdirbimo įmonei, kuri išmontuotų elektros įrangą ir elektronikos komponentus.

Jei produktas bus išmestas tinkamai, tai padės išvengti neigiamos įtakos aplinkai ir žmonėms. Dėl išsamesnės informacijos apie produkto išmetimą susisiekite su savo savivaldybe, komunalinių atliekų išvežimo bendrove arba parduotuve, iš kurios produktą pirkote.

Techniniai duomenys

	BLi520x	BLi940x
Baterijų tipai	Ličio jonų	Ličio jonų
Baterijos talpa, Ah	14,4	26,1
Įtampa, V	36	36
Svoris, kg	5,9	6,7

EB atitikties patvirtinimas (galioja tik Europoje)

Husqvarna AB", SE-561 82 Huskvarna, Švedija, tel. +46-36-146500, su visa atsakomybe patvirtina, kad 2013 m. bei vėlesnių serijų numerių kuprinės tipo akumulatoriai,

Husqvarna" BLi 520x ir BLi 940x (metali aiškiai nurodyti ant nominalių parametru plokštelės, po jų seka serijos numeris) atitinka šių TARYBOS DIREKTYVŲ reikalavimus:

- 2004 m. gruodžio 15 d. direktyva **2004/108/EB** "dėl elektromagnetinio suderinamumo".

- 2011 m. birželio 8 d. „dėl kai kurių pavojingų medžiagų apribojimo“ **2011/65/EB**

Taikyti šie standartai: **55014-1:2012, 55014-2:2009**

Ulmas, 2013 m. birželio 3 d.

Peter Lameli, CTO

KAJ JE KAJ?

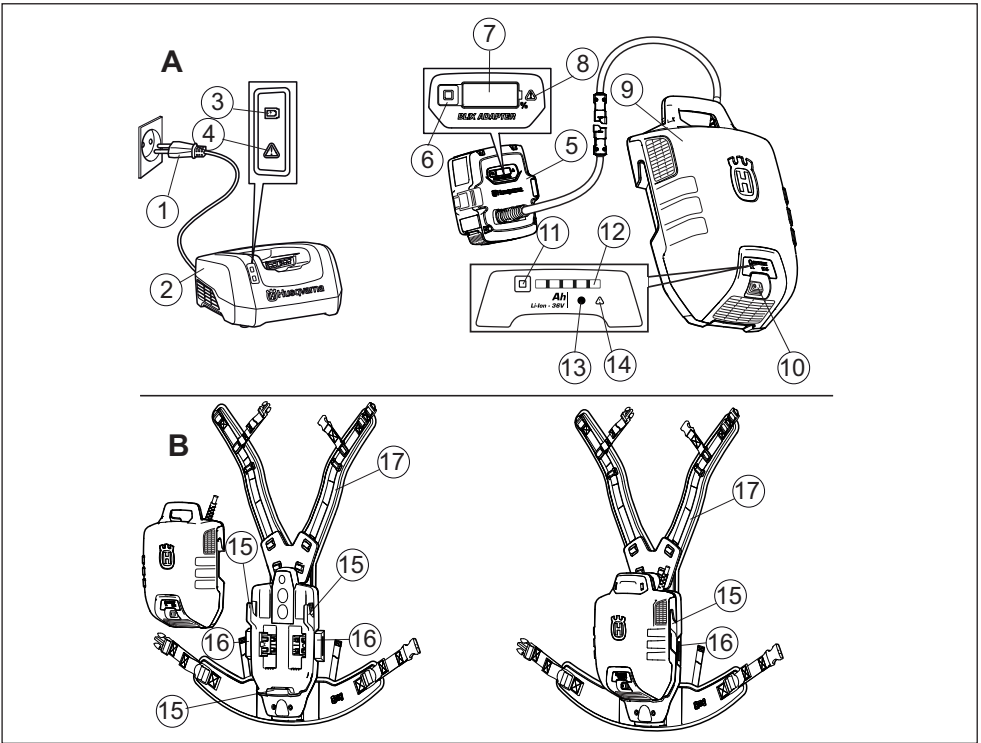

Kaj je kaj?

- | | |
|--|--|
| 1 Napajalni vtič | 13 LED za napajanje |
| 2 Polnilnik za baterije Husqvarna QC 330 (Dodatek) | 14 LED za napako |
| 3 LED za napajanje | 15 Kaveljčki za akumulator |
| 4 LED za napako | 16 Gumb za pritrditev akumulatorja |
| 5 Adapter | 17 Naramnica |
| 6 Indikatorski gumb stanja akumulatorja | 18 Pritrdišče naramnega pasu |
| 7 Zaslon | 19 Gumb za nastavitve naramnega pasu |
| 8 LED za napako | 20 Pokrov varovalk |
| 9 Baterija | 21 Varovalka |
| 10 Stikalo | 22 Zaščita za veje (dodatna oprema) |
| 11 Indikatorski gumb stanja akumulatorja | 23 Zaščitna plošča obrezovalnika (Dodatek) |
| 12 Prikazuje stanje baterije | |

KAJ JE KAJ?

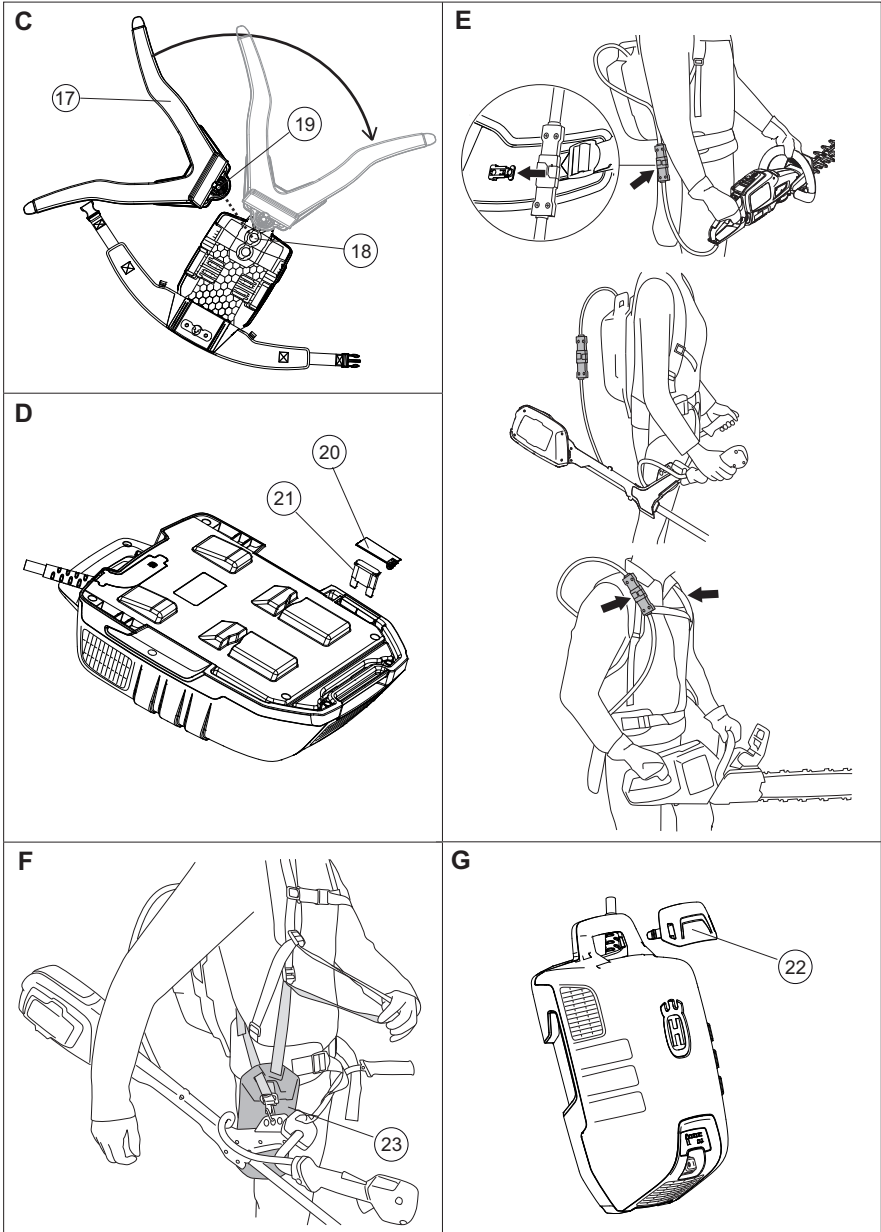

RAVNANJE Z AKUMULATORJEM

Kaj pomenijo simboli

Prevod izvirnih švedskih navodil za uporabo.

OPOZORILO! Zaradi napačne ali malomarne uporabe lahko postane akumulator nevaren in lahko posledično povzroči resne ali celo smrtne poškodbe. Izjemno pomembno je, da preberete in razumete vsebino tega Tehničnega priložnika.

Natančno preberite navodila za uporabo in se prepričajte, da ste jih razumeli, predno začnete z uporabo stroja. Natančno preberite navodila za uporabo ustrezne brezvibrirne naprave družbe Husqvarna, ki jih morate pred začetkom uporabe stroja tudi razumeti.

Izdelek je v skladu z veljavnimi CE predpisi.

Simboli na izdelku ali njegovih embalažah opozarjajo, da tega izdelka ne smete obravnavati kot gospodinjinskega odpadka. Odnesti ga je treba v ustrezno zbirališče, kjer bodo poskrbeli za recikliranje električnih in elektronskih naprav. Ta izdelek je treba odložiti v ustrezen obrat za recikliranje.

Akumulatorja ne odlagajte, hranite ali uporabljajte zunaj, v dežju ali pri visoki vlagi.

Na nahrbtnem akumulatorju so naslednje nalepke:

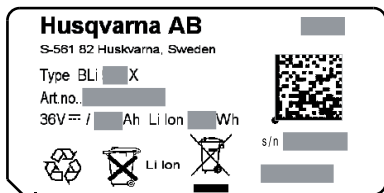

Varnost akumulatorja

V tem delu je opisana varnost akumulatorja in polnilnika za vaš akumulator.

Od (1) do (23) se nanašajo na slike A–G na straneh 2 in 3.

Za izdelke Husqvarna uporabljajte le originalne akumulatorje Husqvarna in jih polnite samo v originalnem polnilniku Husqvarna. Akumulatorji so šifrirani s programsko opremo.

Baterija

Akumulatorji podjetja Husqvarna za ponovno polnjenje (BLi) se uporabljajo izključno kot vir napajanja za ustrezne brezžične naprave Husqvarna. Da ne pride do poškodb, akumulatorja nikoli ne uporabljajte kot vir napajanja za druge naprave.

V nadaljevanju je naveden običajen, vendar ne popoln, seznam proizvajalčevih nasvetov končnemu uporabniku.



- Ne razstavljajte, odpirajte ali režite dodatnih celic ali akumulatorja.
- Celice ali akumulatorja ne izpostavljajte vročini ali ognju. Ne skladiščite neposredno izpostavljeno sončnim žarkom.
- Med celicami ali v akumulatorju ne vzpostavljajte kratkega stika. Akumulatorjev ne puščajte v škatli ali predalu kjer lahko kratek med njimi pride do kratkega stika ali pa lahko kratek stik med njimi povzročijo drugi kovinski predmeti.
- Celice ali akumulatorja ne odstranjujte iz originalne embalaže, dokler ga ne želite uporabiti.
- Celice ali akumulatorjev ne izpostavljajte mehanskemu stresu.
- V primeru puščanja celice pazite, da tekočina ne pride v stik s kožo ali očmi. Če pride do stika, prizadeto območje izperite z obilo vode in nemudoma poiščite zdravniško pomoč.
- Uporabljajte samo polnilnik, ki je bil dobavljen skupaj z opremo.
- Upošteвайте oznaki plus (+) in minus (-) na celici, akumulatorju in opremi ter pazite na pravilno uporabo.
- Uporabljajte samo celice ali akumulator posebej predviden za uporabo z opremo.
- Celice in akumulator naj bodo vedno izven dosega otrok.
- Če po nesreči pogoltnete celice ali akumulator, nemudoma poiščite zdravniško pomoč.
- Obvezno kupite pravilne celice ali baterijo za opremo.
- Poskrbite za čistočo in suhost celic ali akumulatorja.
- Če so priključne sponke celic ali akumulatorja umazane, jih obrišite s čisto in suho krpo.
- Dodatne celice ali akumulatorje je treba pred uporabo napolniti. Obvezno uporabljajte pravi polnilnik, pravi postopek polnjenja pa si oglejte v proizvajalčevih navodilih ali navodilih za uporabo naprave.
- Baterije ne polnite predolgo, če je ne boste uporabili.
- Po daljšem shranjevanju boste morda morali celice ali akumulatorje večkrat napolniti in izprazniti, preden bodo ti dosegli najvišjo stopnjo učinkovitosti.
- Dodatne celice ali akumulatorji so najučinkovitejši, če jih uporabljate pri normalni sobni temperaturi ($20\text{ }^{\circ}\text{C} \pm 5\text{ }^{\circ}\text{C}$).
- Shranite originalno dokumentacijo izdelka za morebitno naknadno uporabo.
- Celice ali akumulatorje uporabljajte samo pri strojih, za katero so namenjeni.
- Če je mogoče, akumulator odstranite iz stroja, ki ni v uporabi.
- Zavrzite v skladu z zakonodajo.
- Adapterja ali akumulatorja ne prenašajte za kabel.
- Poskrbite za čistočo in suhost kablov in vtičev. Korozija lahko povzroči okvaro.
- Opreme akumulatorja ne zvijajte. S tem lahko poškodujete kable.

RAVNANJE Z AKUMULATORJEM

Oprtnik (slika C)



OPOZORILO! Oprtnik akumulatorja ni primeren za vzpenjanje. Ni oprtnik za arboriste.

- Nastavitev pasov na oprtniku. Pritrdišče naramnega pasu (18) je mogoče namestiti v tri položaje.
- Naramni pas (17) namestite v želeni položaj (18), skladen z velikostjo uporabnika. Naramni pas (17), obrnite in ga tako pritrdite.
- Za spremembo položaja naramni pas (17) najprej sprostite, tako da pritisnete gumb (19), in pas obrnete.

Pritrditev akumulatorja v oprtnik (slika B)

- Odpnite gumba (16).
- Akumulator vstavite v kaveljčke. (15)
- Pritisnite gumba (16) in tako pritrdite akumulator.
- Akumulator mora biti nameščen v pravilen položaj.

Namestite zaščito za veje. (slika G)

- Če želite preprečiti zatikanje vej v ročaj, po potrebi namestite zaščito za veje (22).

Priklopite izdelek (fig. E)

- Adapter akumulatorja priklopite v ustrezen izdelek. Če želite uporabiti 536LiR, na oprtnik baterije v skladu s sliko F namestite zaščitno ploščo obrezovalnika (dobavljeno z obrezovalnikom).
- Kabel akumulatorja vpnite v sponke na oprtniku.

Delovanje

- Nahrbtni akumulator je treba med uporabo nositi na hrbtu.
- Redno preverjajte, ali sta polnilnik akumulatorja akumulator sam nepoškodovana.
- Po vklopu nahrbtnega akumulatorja sledi pribl 4-sekundni zagonski čas (zagon programske opreme). V tem času lahko slišite pihanje ventilatorjev v nahrbtnem akumulatorju, na akumulatorju samem pa utripa zelena dioda LED. Ko dioda LED na akumulatorju neprekinjeno sveti zeleno, lahko začnete napravo uporabljati (samo za obrezovalnik žive meje 136LiHD50 ali trimer 136LiC: za začetek dela pritisnite gumb za VKLOP na napravi in ga pridržite vsaj 2 sekundi).
- Akumulator se po daljšem času neuporabe izklopi (pribl. 30 min). Za ponovni zagon pritisnite stikalo za vklop/ izklop (10).

Prikaz napoljenosti na akumulatorju in adapterju

Na zaslonu adapterja bo prikazana pravilna stopnja napoljenosti akumulatorja, vendar so na začetku polnjenja možna manjša odstopanja.

Na obeh zaslonih je prikazano stanje napoljenosti akumulatorja (7, 12) in morebitne težave z akumulatorjem (8, 14). Prikaz napoljenosti akumulatorja izberete s pritiskom indikatorskega gumba stanja akumulatorja (6, 11). Če se pojavljajo napake, sveti opozorilni znak. Glejte kode napak.

Lučke LED	Akumulator
Vse lučke LED svetijo.	Popolnoma napolnjeno (80–100 %).
Diode LED 1, 2, 3 in 4 svetijo	Napoljenost akumulatorja med 60 in 80 %
LED 1, LED 2, LED 3 svetijo.	Napoljenost akumulatorja med 40 in 60 %.
LED 1, LED 2 svetita.	Napoljenost akumulatorja med 20 in 40 %.
LED 1 sveti.	Napoljenost akumulatorja med 0 in 20 %.

Na zaslonu adapterja je napoljenost prikazana v korakih po 1 %.

Polnjenje (slika A)

Pred prvo uporabo je treba akumulator napolniti. Ob dostavi je akumulator le 30 % napoljen.

- Akumulator vedno vklopite s stikalom za vklop/izklop (10) (zelena dioda LED (13) sveti).
- Adapter vstavite v akumulator. Husqvarna QC 330 Preverite, ali je adapter pravilno vklopljen v polnilnik akumulatorja. (2, 5)
- Zeleni indikator polnjenja na polnilniku sveti, ko je akumulator priklopljen na polnilnik akumulatorja. (3)
- Indikator napoljenosti (7) na adapterju in dioda LED za napajanje na akumulatorju (13) med polnjenjem utripata.
- Po polnjenju adapter odstranite iz polnilnika.

Prevoz in shranjevanje

- Z vgrajenimi litij-ionskimi baterijami je treba ravnati v skladu z zakonodajo, vezano na nevarno blago.
- Pri transportu, ki ga na primer opravi tretja stran ali posredniki, je treba upoštevati posebna navodila na embalaži in nalepkah.
- Med pripravo na pošiljanje izdelka se je treba posvetovati s strokovnjakom za nevarne materiale. Upoštevajte tudi podrobnejšo državno zakonodajo.
- Prelepote ali zaščitite odprte kontakte in baterijo shranite v embalažo tako, da se v njej ne more premikati.
- Napravo shranite v prostoru, ki ga lahko zaklenete, tako da ni v dosegu otrok in nepooblaščenih oseb.
- Akumulator, adapter in polnilnik akumulatorja shranite v suhem prostoru brez vlage s temperaturo nad lediščem.
- Akumulator, adapter in polnilnik akumulatorja shranite v prostoru s temperaturo med 5 °C in 45 °C tako, da niso nikoli neposredno izpostavljeni sončni svetlobi.
- Akumulator in adapter morate obvezno shraniti ločeno od polnilnika akumulatorja.
- Akumulatorja ne shranjujte na mestih, kjer je lahko prisotna statična elektrika. Akumulatorja nikoli ne shranjujte v kovinski škatli.

Gostota energije akumulatorja je višja od 100 W/h. Zaradi tega akumulatorjev ni dovoljeno pošiljati po pošti. Obrnite se na lokalnega trgovca.

RAVNANJE Z AKUMULATORJEM

Vzdrževanje

Redno preverjajte, ali sta polnilnik akumulatorja akumulator sam nepoškodovana.

Pred vsakim vstavljanjem adapterja v polnilnik akumulatorja ali druge izdelke se prepričajte, da sta akumulator in polnilnik akumulatorja (še posebej priključne sponke) čista in suha.

Vodila akumulatorja morajo biti vedno čista. Plastične dele čistite s čisto in suho krpo.

Prezračevalne odprtine morajo biti čiste (obe: zgoraj in spodaj). V nasprotnem primeru je prezračevanje omejeno. Reže čistite s čisto in suho krtačo.

Kode napak

Odpavljanje težav akumulatorja in adapterja.

Zaslón LED	Možne napake	Možen ukrep
Dioda LED utripa	Odstopanje temperature	Akumulator uporabljajte v temperaturnem območju med -10 °C in 45 °C
	Previsoka napetost	Preverite, ali je napajalna napetost ustrežna vrednosti, navedeni na tipski ploščici stroja Akumulator odstranite iz polnilnika
	Prenizka napetost	Napolnite akumulator
Dioda LED za napako sveti ali za akumulator ni prikazane nobene dejavnosti.	Prevelika razlika med celicami (1 V)	Obrnite se na servisnega agenta

- Če je temperatura akumulatorja nad 45 °C, akumulator ne bo napolnjen. V tem primeru se izvede aktivno hlajenje akumulatorja.
- Če dioda LED polnilnika akumulatorja neprekinjeno sveti rdeče, je treba opraviti servis polnilnika.

Varovalka (slika D)

- Preverite varovalko in jo po potrebi zamenjajte. Pri popravilu uporabljajte le originalne dele. Če ne uporabljate originalnih delov, garancija ni veljavna.
- Izklopite akumulator (zelena dioda LED (13) ne sveti).
- Z izvijačem odstranite pokrov (20).
- Zamenjajte varovalko

Odlaganje akumulatorja, polnilnika in naprave

Simboli na izdelku ali njegovi embalaži opozarjajo, da tega izdelka ne smete obravnavati kot gospodinjstvega odpadka. Odnesti ga je treba v ustrezno zbirališče, kjer bodo poskrbeli za recikliranje električnih in elektronskih naprav.

Z zagotavljanjem pravilne obravnave izdelka boste pomagali preprečiti njegov morebiten škodljiv učinek na okolje in ljudi, do katerega bi lahko prišlo, kot posledica nepravilnega upravljanja z odpadki. Podrobnejše informacije o recikliranju tega izdelka lahko dobite v svoji občini, v komunalnem podjetju ali v trgovini, kjer ste ga kupili.

Tehnični podatki

	BLi520x	BLi940x
Vrste akumulatorjev	Litij-ionski	Litij-ionski
Zmogljivost akumulatorja, Ah	14,4	26,1
Napetost, V	36	36
Te	5,9	6,7

ES-Izjava o skladnosti (Velja le za Evropo)

Husqvarna AB, SE-561 82 Huskvarna, Švedska, tel: +46-36-146500, izjavlja na lastno odgovornost, da sta nahrbtna akumulatorja, **Husqvarna BLi 520x in BLi 940x** od serijskih števil modelnega leta 2013 dalje (leto je jasno navedeno v besedilu na tipski ploščici s serijsko številko), skladne z zahtevami DIREKTIV SVETA

- z dne 15. decembra 2004 "za elektromagnetsko skladnost" **2004/108/ES**.

- z dne 8. junija 2011 »glede omejitve določenih nevarnih snovi« **2011/65/EU**

Uporabljeni so bili naslednji standardi: **55014-1:2012, 55014-2:2009**

Ulm, 3. junij 2013

Peter Lameli, CTO

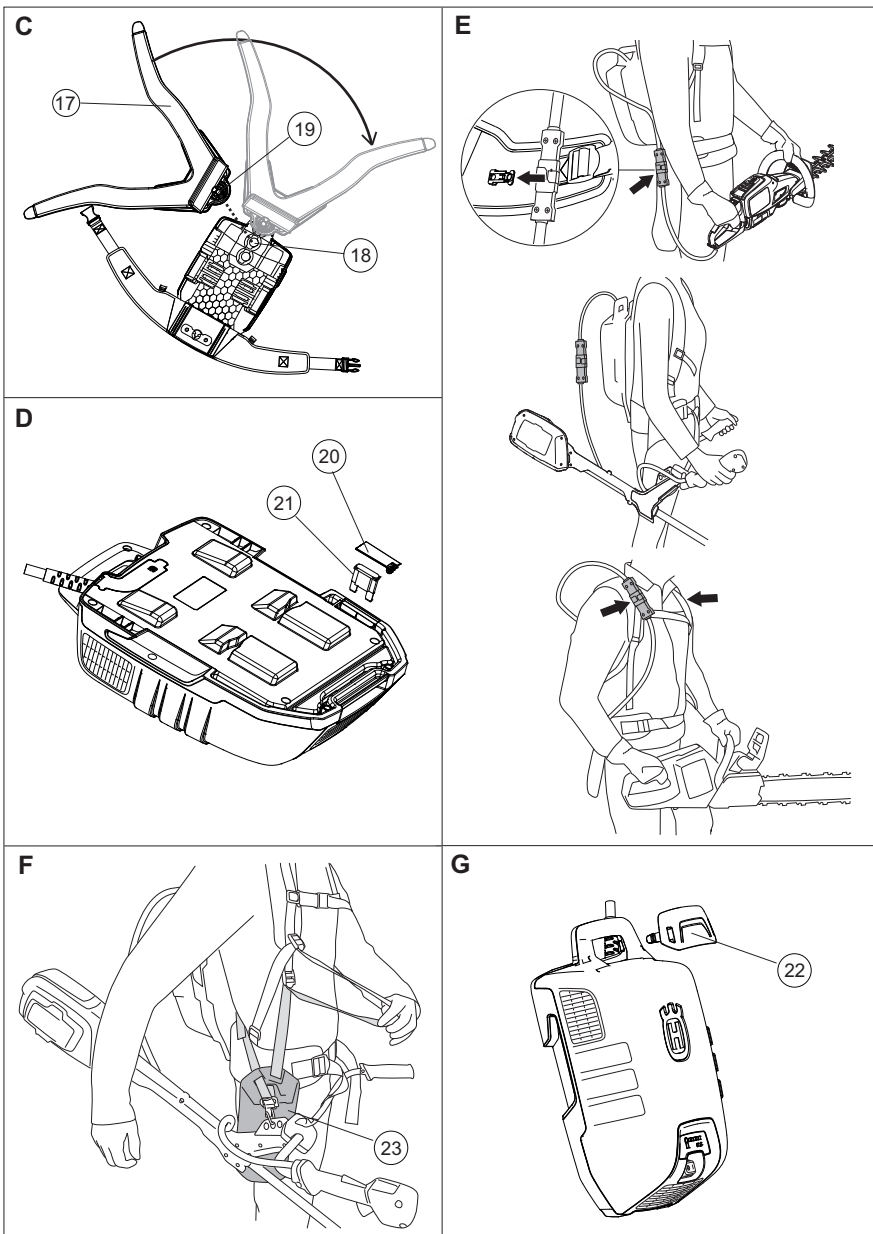

MANIPULACE S BATERIÍ

Vysvětlení symbolů

Překlad původního švédského návodu k použití.

VÝSTRAHA! Nesprávným nebo neopatrným použitím se baterie může stát nebezpečným nástrojem, který může způsobit vážná nebo dokonce smrtelná zranění. Je mimořádně důležité, abyste si prostudovali tento návod k obsluze a pochopili jeho obsah.

Než začnete stroj používat, prostudujte si, prosím, pečlivě návod k použití a ubezpečte se, že jste dokonale pochopili pokyny v něm uvedené. Pečlivě si přečtěte návod k obsluze odpovídajícího bezšňůrového zařízení Husqvarna a před použitím přístroje se ujistěte, že pokynům rozumíte.

Tento výrobek vyhovuje platným předpisům CE.

Symbole na výrobku nebo jeho obalu označují, že tento výrobek nesmí být likvidován jako domácí odpad. Místo toho musí být odevzdán do příslušné recyklační stanice pro recyklaci elektrických a elektronických zařízení. Výrobek musí být odevzdán do příslušného recyklačního zařízení.

Nenechávejte a neskladujte baterii venku v dešti nebo ve vlhkých podmínkách.

Na baterii naleznete následující štítky:

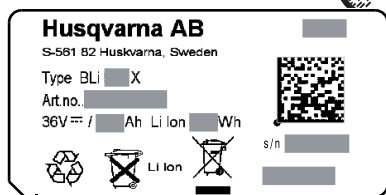

Bezpečnost baterie

V této části jsou popsána bezpečnostní opatření týkající se baterie a nabíječky baterií.

(1) až (23) označují obrázky A–G na straně 2 a 3.

Pro výrobek Husqvarna používejte výhradně originální baterie Husqvarna a nabíjejte je výhradně pomocí originální nabíječky baterií Husqvarna. Baterie jsou softwarově zašifrovány.

Baterie

Dobíjecí baterie Husqvarna (BLi) jsou výhradně používány jako zdroj energie pro odpovídající zařízení Husqvarna, nepoužívající napájecí zařízení Husqvarna, nesmí být baterie používána jako zdroj napájení pro ostatní zařízení.

Následuje typický, třebaže ne vyčerpávající seznam dobrých rad od výrobce zařízení pro koncového uživatele.

- Nedemontujte, neotvírejte ani neničte druhotné články či baterie.
- Články ani baterie nevystavujte horku ani ohni. Neskladujte na přímém slunečním světle.
- Článek ani baterii nezkratujte. Neskladujte baterie nahodile v krabici nebo v zásuvce, kde by se mohly vzájemně zkratovat nebo by mohly být zkratovány jinými kovovými předměty.
- Článek ani baterii nevyjímejte z původního balení, dokud se nemají použít.
- Články ani baterie nevystavujte mechanickým otřesům.
- V případě, že dojde k vytečení článků, zabraňte kontaktu kapaliny s pokožkou nebo očima. Pokud k takovému kontaktu dojde, omyjte postižené místo dostatečným množstvím vody a vyhledejte lékařskou pomoc.
- Pro daný výrobek nepoužívejte žádnou jinou nabíječku než tu, která byla dodána společně s výrobkem.
- Sledujte značky kladného (+) a záporného (–) pólu na člancích, baterii a zařízení a zajistěte jejich správné použití.
- Nepoužívejte články ani baterii, které nebyly navrženy pro zařízení.
- Články či baterie uchovávejte mimo dosah dětí.
- Při spolknutí článku či baterie ihned vyhledejte lékařskou pomoc.
- Pro zařízení vždy kupujte správný článek nebo baterii.
- Články či baterii uchovávejte čisté a suché.
- Pokud se svorky článku či baterie znečistí, utřete je suchým hadříkem.
- Druhotné články a baterie je nutné před použitím dobít. Vždy používejte správnou nabíječku a dodržujte správné pokyny k nabíjení stanovené výrobcem nebo uvedené v návodu k použití výrobku.
- Když baterii nepoužíváte, neponechávejte ji zbytečně dlouho nabíjet.
- Po delším skladování může být nutné články či baterie několikrát dobít a vybit, abyste dosáhli maximálního výkonu.
- Druhotné články či baterie podávají nejlepší výkon při běžné pokojové teplotě (20 °C ± 5 °C).
- Uchovejte si originální dokumentaci k výrobku, abyste ji měli po ruce pro případ potřeby.
- Článek či baterii používejte pouze k účelu, ke kterému byly určeny.
- Pokud je to možné, vyjměte baterii z výrobku, jestliže ho nepoužíváte.
- Řádně je zlikvidujte.
- Adaptér ani baterii nepřenášejte na kabelu.
- Kabely a zástrčky uchovávejte čisté a suché. Korozí může způsobit poruchu.
- Vybavením baterie neotáčejte. Může to poškodit kabel.

MANIPULACE S BATERIÍ

Nosný popruh (obr. C)



VÝ STRAHA! Postroj baterie není určený pro lezení. Nejedná se o arboristický postroj.

- Upravte popruh na postroji. Nástavec ramenního popruhu (18) lze připojit ve třech polohách.
- Ramenní popruh (17) připojte v požadované poloze (18) podle velikosti uživatele. Otočením ramenní popruh (17) zajistíte.
- Chcete-li změnit polohu, ramenní popruh (17) uvolněte stisknutím tlačítka (19) a otočte jím.

Baterii připojte k postroji (obr. B)

- Otevřete tlačítka (16).
- Baterii připojte k háčkům. (15)
- Stisknutím tlačítek (16) baterii zajistíte.
- Ujistěte se, že je baterie připevněna ve správné poloze.

Nainstalujte ochranu před větvemi. (obr. G)

- Chcete-li zabránit uvíznutí větví v rukojeti, v případě potřeby použijte ochranu před větvemi (22).

Připojení produktu (fig. E)

- Adaptér baterie připojte k vybranému produktu. Při použití produktu 536LiR připojte desku zastíhovače (dodanou se zastíhovačem) podle obr. F k postroji baterie.
- Kabel baterie připevněte do nastavců na postroji.

Provoz

- Zádová baterie musí být při používání nošena na zádech.
- Pravidelně kontrolujte neporušenost nabíječky baterie a baterie.
- Po zapnutí zádové baterie trvá spuštění asi 4 sekundy (načítání softwaru). Během této doby můžete slyšet spuštěné ventilátory v baterii a na baterii blíká zelená kontrolka LED. Když se zelená kontrolka LED na baterii rozsvítí, můžete začít stroj používat (pouze pro použití s plotostřihem 136LiHD50 nebo křovinořezem 136LiC; Pro spuštění podržte tlačítko ON na stroji alespoň po dobu 2 sekund).
- Baterie se automaticky vypne, pokud se delší dobu (přibl. 30 min) nepoužívá. Při restartu zapněte spínač napájení (10).

Displej baterie a adaptéru

Displej adaptéru zobrazí správný stav nabití baterie, ale zpočátku může docházet k mírným odchýlkám.

Oba displeje zobrazují kapacitu baterie (7, 12) a případné problémy s baterií (8, 14). Kapacita baterie se zobrazí stisknutím tlačítka indikátoru baterie (6, 11). Varovný symbol se rozsvítí, pokud dojde k poruše. Viz chybové kódy.

Kontroly LED	Baterie
Všechny kontroly LED svítí	Plně nabitá (80–100 %).
Rozsvítí se dioda LED 1, LED 2, LED 3, LED 4	Baterie je nabitá na 60–80 %
Svítí kontroly LED 1, LED 2, LED 3.	Baterie je nabitá na 40–60 %.
Svítí kontroly LED 1, LED 2.	Baterie je nabitá na 20–40 %.
Svítí kontrolka LED 1.	Baterie je nabitá na 0–20 %.

Na displeji adaptéru se zobrazí kapacita v krocích po 1 %.

Nabíjení (obr. A)

Baterii je nutno před prvním použitím nabít. Baterie je při dodání nabitá pouze na 30 %.

- Vždy zapněte baterii na spínači napájení (10) (rozsvítí se zelená dioda LED (13)).
- Adaptér vložte do nabíječky baterie. Husqvarna QC 330 Ujistěte se, že adaptér je správně připojen k nabíječce baterie. (2, 5)
- Když je baterie připojena k nabíječce, svítí zelená kontrolka nabíjení na nabíječce. (3)
- Indikátor kapacity (7) na adaptéru a dioda LED napájení na baterii (13) během nabíjení blikají.
- Po nabíjení adaptér vyjměte z nabíječky.

Přeprava a přechovávání

- Dodané lithium-iontové baterie podléhají požadavkům legislativy o nebezpečném zboží.
- Při komerční přepravě, např. třetími stranami nebo dopravci, musí být dodrženy speciální požadavky na balení a označení.
- Při přípravě produktu na odeslání je vyžadována konzultace s odborníkem na nebezpečné materiály. Dodržujte také pravděpodobně podrobnější národní předpisy.
- Zalepte nebo zakryjte otevřené kontakty a zabalte baterii takovým způsobem, aby se v balení nemohla pohybovat.
- Skladujte zařízení v uzamykatelném prostoru mimo dosah dětí a nepovolaných osob.
- Baterii, adaptér a nabíječku baterie skladujte na suchém místě bez vlhkosti a mrazu.
- Baterii, adaptér a nabíječku baterie skladujte při teplotě 5 °C až 45 °C, nikdy však na přímém slunci.
- Baterii a nabíječku skladujte odděleně od nabíječky baterie.
- Neskladujte baterii v místech, kde může docházet k výbojům statické elektřiny. Nikdy baterii neskladujte v kovové schránce.

Hustota energie baterie je vyšší než 100 W/h. Proto se nesmí posílat poštou. Obrátte se na prosím na místního prodejce.

MANIPULACE S BATERIÍ

Údržba

Pravidelně kontrolujte neporušenost nabíječky baterie a baterie.

Před vložením adaptéru do nabíječky baterie či jiných produktů se vždy ujistěte, že baterie a její nabíječka (zejména svorky) jsou vždy čisté a suché.

Udržujte v čistotě vodičí kolejničky baterie. Plastové části čistěte čistou a suchou utěrkou.

Ujistěte se, že jsou čisté větrací otvory (nahore i dole). Jinak bude větrání omezeno.

Otvory čistěte čistým a suchým kartáčem.

Chybové kódy

Řešení problémů s baterií a adaptérem.

LED displej	Možné závady	Možný postup
Chybová kontrolka bliká	Odchylka teploty	Baterii používejte v prostředí o teplotě -10 °C až 45 °C
	Přepětí	Zkontrolujte, zda napětí elektrické sítě odpovídá napětí uvedenému na štítku stroje
		Vyjměte baterii z nabíječky baterie
Podpětí	Nabíjení baterie	
Dioda LED poruchy svítí, nebo baterie nevykazuje žádnou činnost.	Příliš velký rozdíl napětí článků (1 V)	Obráťte se na servis

- Při teplotě baterie nad 45 °C se baterie nenabije. V tom případě se baterie aktivně ochladí.
- Jestliže kontrolka na nabíječce svítí červeně, je potřeba provést servis nabíječky baterií.

Pojistka (obr. D)

- Zkontrolujte pojistku. Je-li vyhořelá, vyměňte ji. Použijte k opravám pouze originální součásti. Záruka pozbývá platnosti při užití neoriginálních součástí.
- Vypněte baterii (zhasnutá zelená dioda LED (13)).
- Šroubovákem sejměte kryt (20).
- Vyměňte pojistku

Likvidace baterie, nabíječky baterií a stroje

Symbole na výrobku nebo jeho obalu označují, že tento výrobek nesmí být likvidován jako domácí odpad. Místo toho musí být odevzdán do příslušné recyklační stanice pro recyklaci elektrických a elektronických zařízení.

Zajištěním odpovídající likvidace tohoto výrobku pomůžete zabránit potenciálnímu negativnímu dopadu na životní prostředí a zdraví lidí, který by jinak mohl být důsledkem nesprávné likvidace tohoto výrobku. Podrobnější informace o recyklaci tohoto výrobku získáte na městském úřadě, u služby zajišťující zpracování domácího odpadu nebo v prodejně, kde jste výrobek zakoupili.

Technické údaje

	BLi520x	BLi940x
Typy baterie	Li-ion	Li-ion
Kapacita baterie, Ah	14,4	26,1
Napětí, V	36	36
Hmotnost, kg	5,9	6,7

ES Prohlášení o shodě (Platí pouze pro Evropu)

Husqvarna AB, SE-561 82 Huskvarna, Švédsko, tel.: +46 36 146500, zcela zodpovědně prohlašuje, že baterie **Husqvarna BLi 520x a BLi 940x** se sériovými čísly z roku 2013 a novějšími (rok je zřetelně označen obvyčejným písmem na typovém štítku a za ním následuje výrobní číslo) splňují požadavky SMĚRNICE RADY EVROPSKÉ UNIE

– ze dne 15. prosince 2004 "tykající se elektromagnetické kompatibility" **2004/108/EEC**.

– z 8. června 2011 „o omezení používání některých nebezpečných látek“ **2011/65/EU**.

Byly uplatněny následující standardní normy: **55014-1:2012, 55014-2:2009**

Ulm, 3 června 2013

Peter Lameli, CTO

ČO JE ČO?

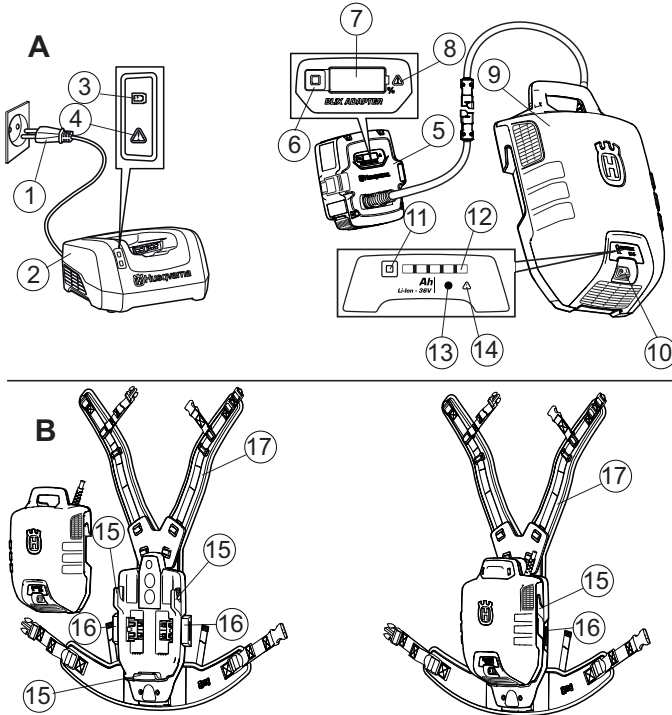

Čo je čo?

- | | |
|--|---|
| 1 Sieťová zásuvka | 13 LED kontrolka pripojenia |
| 2 Nabíjačka batérie Husqvarna QC 330 (Príslušenstvo) | 14 LED kontrolka chybovosti |
| 3 LED kontrolka pripojenia | 15 Háčiky pre batériu |
| 4 LED kontrolka chybovosti | 16 Tlačidlo na zaistenie batérie |
| 5 Adaptér | 17 Ramenný popruh |
| 6 Tlačidlo indikátora batérie | 18 Horný nastavtec náramenného popruhu |
| 7 Displej | 19 Tlačidlo na nastavenie náramenného popruhu |
| 8 LED kontrolka chybovosti | 20 Kryt poistky |
| 9 Batérie | 21 Poistka |
| 10 Spínač | 22 Ochrana proti konárom (voliteľné) |
| 11 Tlačidlo indikátora batérie | 23 Rezný tanier (Príslušenstvo) |
| 12 Indikuje stav batérie | |

ČO JE ČO?

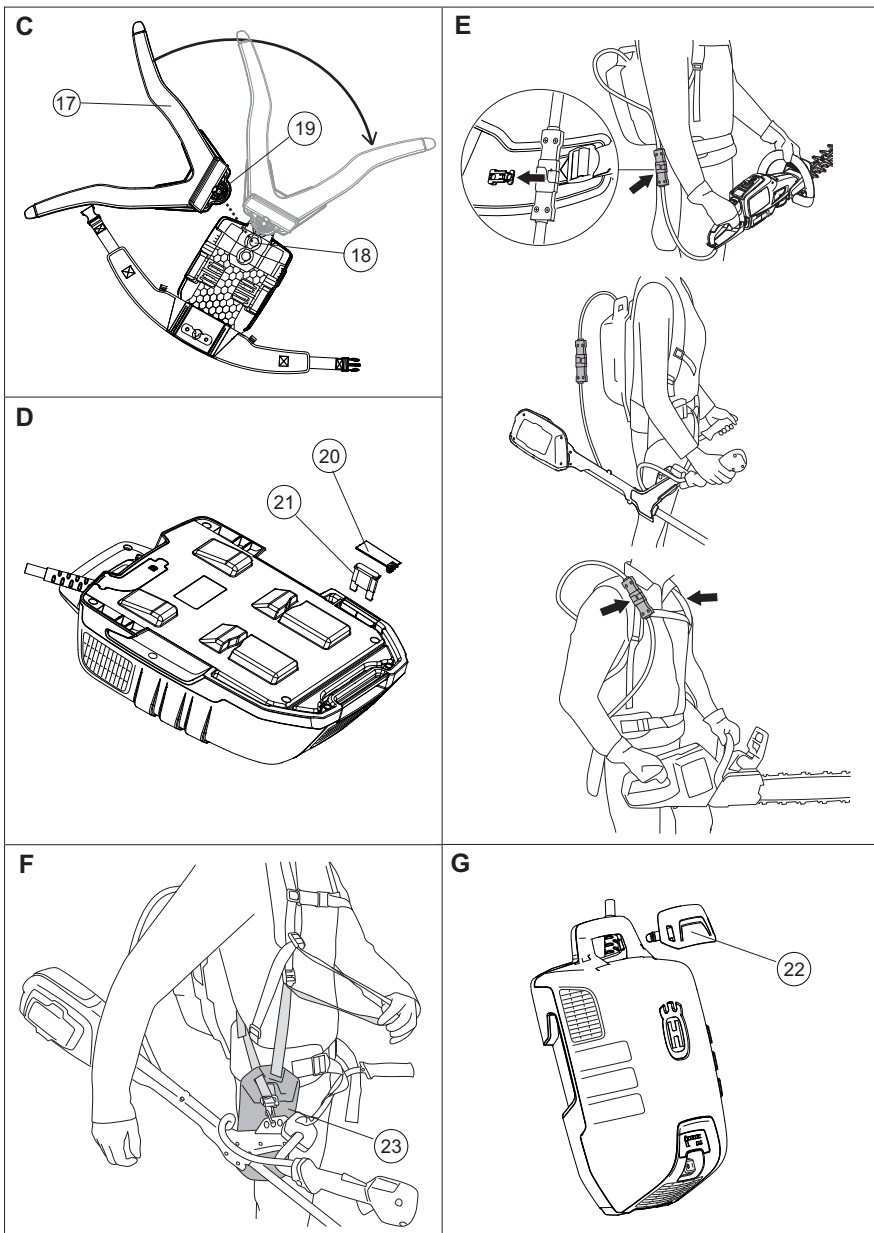

MANIPULÁCIA S BATÉRIOU

Kľúč k symbolom

Preklad pôvodných švédskych pokynov na použitie.

VAROVANIE! Pri nesprávnom alebo neopatrnom používaní batérie sa z nej môže stať nebezpečný nástroj, ktorý môže spôsobiť vážne alebo dokonca smrteľné poranenia. Je najvyššou dôležitosťou, aby ste si prečítali a porozumeli obsahu používateľskej príručky.

Prosím, prečítajte si pozorne tento návod na obsluhu a presvedčte sa, či pokynom pred používaním stroja rozumiete. Prosím, pozorne si prečítajte návod na obsluhu príslušného bezdrôtového zariadenia Husqvarna a presvedčte sa, či pokynom pred používaním stroja rozumiete.

Tento výrobok spĺňa platné smernice EÚ.



Symbols na výrobku alebo na jeho obale označujú, že tento výrobok sa nesmie likvidovať ako domáci odpad. Namiesto toho sa musí odovzdať do príslušnej recyklačnej stanice pre recykliáciu elektrických a elektronických zariadení. Tento výrobok sa musí odovzdať v príslušnom zariadení na recykliáciu.

Batériu nenechávajte ani neskladujte vonku za dažďa alebo vlhkom prostredí.

Na vašej prenosnej batérii sa nachádzajú nasledujúce štítky:

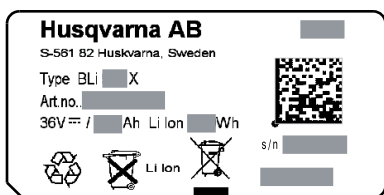

Bezpečnosť batérií

Táto časť obsahuje bezpečnostné informácie pre batériu a nabíjačku batérií.

(1) až (23) sa vzťahujú na obrázky A–G na strane 2 a 3.

Na výrobky Husqvarna používajte iba originálne batérie Husqvarna a nabíjajte ich iba v originálnej nabíjačke batérií od Husqvarny. Batérie sú softvérovo kódované.

Batérie

Nabíjateľné batérie Husqvarna BLi sa používajú výhradne ako napájanie pre príslušné bezdrôtové zariadenia značky Husqvarna. Aby ste predišli úrazom, batérie sa nesmú používať ako zdroj napájania pre iné zariadenia.

Nasledujúci text uvádza typický, avšak nie úplný zoznam užitočných rád, ktoré poskytuje výrobca zariadenia koncovému užívateľovi.

- Akumulátorové články ani batérie nerozoberajte, neotvárajte a nerežte.
- Akumulátorové články a batérie chráňte pred teplom a plameňom. Neskladujte ich na priamom slnečnom svetle.
- Akumulátorové články ani batériu neskratujte. Batérie neuskladňujte neusporiadane v škatuli alebo zásuvke, kde sa môžu skratovať navzájom alebo pomocou iných kovových predmetov.
- Nevyberajte článok akumulátora ani batériu z pôvodného balenia, kým ich nebudete potrebovať.
- Akumulátorové články a batériu chráňte pred mechanickým nárazom.
- V prípade úniku kvapaliny z článku zabráňte jej kontaktu s očami alebo pokožkou. Ak sa dostane do kontaktu s pokožkou alebo očami, umyte zasiahnuté miesto veľkým množstvom vody a vyhľadajte pomoc lekára.
- Nepoužívajte inú nabíjačku, než tú, ktorá je výslovne určená na použitie s týmto zariadením.
- Dodržujte označenie plus (+) a mínus na článku akumulátora, batérii a na zariadení a správne ich použite.
- Nepoužívajte žiadnu batériu alebo akumulátorový článok, ktoré nie sú určené na použitie so zariadením.
- Akumulátorové články a batérie uchovávajte mimo dosahu detí.
- Pri prehltnutí akumulátorového článku alebo batérie okamžite vyhľadajte lekársku pomoc.
- Vždy kupujte správnu batériu a správny akumulátorový článok určené pre dané zariadenie.
- Akumulátorové články a batériu udržiavajte čisté a suché.
- Ak sa koncovky akumulátorového článku alebo batérie zašpinia, utrite ich čistou suchou handričkou.
- Sekundárne akumulátorové články a batérie sa musia pred použitím nabíť. Vždy používajte správnu nabíjačku, pokyny na správne nabitie nájdete v pokynoch výrobcu alebo v návode k zariadeniu.
- Keď sa batéria nepoužíva, nenechávajte ju dlho nabíť.
- Po dlhom období skladovania môže byť potrebné akumulátorové články alebo batérie niekoľkokrát nabíť a vybiť, aby sa dosiahla maximálna výkonnosť.
- Sekundárne akumulátorové články alebo batérie majú najlepší výkon, keď sa používajú pri bežnej izbovej teplote (20 °C ± 5 °C).
- Originálnu dokumentáciu k výrobku si nechajte na použitie v budúcnosti.
- Akumulátorový článok alebo batériu používajte iba na účel, na ktorý sú určené.
- Ak je to možné, keď sa batéria nepoužíva, vyberte ju zo zariadenia.
- Zlikvidujte správny spôsobom.
- Neprenášajte adaptér ani batériu na káblí.
- Káble a prípojky udržiavajte čisté a suché. Hrdza môže spôsobiť poruchu.
- Nestáčajte zariadenie batérie. Môže to spôsobiť poškodenie kábla.

MANIPULÁCIA S BATÉRIOU

Popruh (obr. C)



VAROVANIE! Postroj batérie nie je vhodný na lezenie. Nie je to postroj pre pestovateľov stromov.

- Nastavte popruhy na postroji. Nadstavec ramenných popruhov (18) je možné pripojiť v troch polohách.
- Pripojte ramenný popruh (17) do požadovanej polohy (18) podľa veľkosti používateľa. Ramenný popruh otočte (17), aby sa zaistil.
- Ak chcete zmeniť polohu, uvoľnite ramenný popruh (17) stlačením tlačidla (19) a otočte ramenný popruh.

Pripojte batériu k postroju (obr. B)

- Otvorte západky (16).
- Pripojte batériu na háčiky. (15)
- Zatlačte západky (16) na zaistenie batérie.
- Uistite sa, že batéria je upevnená v správnej polohe.

Upevnite ochranu proti konárom. (obr. G)

- Aby ste zabránili prichyteniu konárov v držadle, použite ochranu proti konárom (22), ak je to potrebné.

Pripojte produkt (fig. E)

- Pripojte adaptér batérie k vybranému produktu. Pri použití 536LiR pripojte rezný tanier (dodávaný spolu so strihačom) do postroja batérie podľa obr. F.
- Pripevnite kábel batérie do pripojky na postroji.

Prevádzka

- Prenosnú batériu musíte počas používania nosiť na chrbte.
- Pravidelne kontrolujte, či sú nabíjačka batérie a batéria neporušené.
- Po zapnutí prenosnej batérie nasleduje spustenie po dobu asi 4 sekúnd (spustenie softvéru). Počas spúšťania môžete počuť fúkanie ventilátorov v prenosnej batérii a zelená LED kontrolka na batérii bliká. Keď kontrolka LED na batérii svieti nazeleno, môžete začať zariadenie používať (iba na použitie so strihačom živých plotov 136LIHD50 alebo vyžinačom 136LIC: Stlačte tlačidlo ON (ZAP.) na zariadení po dobu aspoň 2 sekúnd, aby sa spustilo).
- Ak sa batéria dlhší čas (približne 30 minút) nepoužíva, automaticky sa vypne. Pre opätovný štart zapnite vypínač (10).

Displej batérie a displej adaptéra

Displej adaptéra zobrazí správny stav nabitia batérie, ale na začiatku sa môžu objaviť drobné odchýlky.

Obidva displeje zobrazujú kapacitu batérie (7, 12) a prípadné problémy s batériou (8, 14). Kapacita batérie sa zobrazí pri stlačení tlačidla indikátora batérie (6, 11). Pri chybe sa rozsvieti výstražný symbol. Pozrite si chybové kódy.

LED svetlá	Batéria
Všetky LED svetlá svietia	Plne nabitá (80 % – 100 %).
LED 1, LED 2, LED 3, LED 4 svietia	Batéria je nabitá na 60 % – 80 %
Svieti LED 1, LED 2, LED 3.	Batéria je nabitá na 40 % – 60 %.
Svieti LED 1, LED 2.	Batéria je nabitá na 20 % – 40 %.
Svieti LED 1.	Batéria je nabitá na 0 % – 20 %.

Na displeji adaptéra je kapacita zobrazená v 1 % intervaloch.

Dobíjanie (obr. A)

Pred prvým použitím je nutné batériu nabíť. Pri dodávke je batéria nabitá iba na 30 %.

- Batériu vždy zapínajte vypínačom (10) (zelená LED kontrolka (13) svieti).
- Vložte adaptér do nabíjačky batérie. Husqvarna QC 330 Uistite sa, že adaptér je správne uložený v nabíjačke. (2, 5)
- Keď je batéria pripojená k nabíjačke batérií, svieti zelené svetlo nabíjania na nabíjačke. (3)
- Indikátor kapacity (7) na adaptéri a LED kontrolka zapojenia na batérii (13) počas dobíjania blikajú.
- Po dobíí vyberte adaptér z nabíjačky.

Preprava a uchovávanie

- Dodané lítium-iónové batérie podliehajú požiadavkám legislatívy o nebezpečnom tovare.
- Pri komerčnej doprave, napr. tretími stranami alebo špeditéri, musia byť dodržané špeciálne požiadavky na balenie a označenie.
- Pri príprave dodávanej položky sa vyžaduje konzultácia so špecialistom na nebezpečné materiály. Dodržiavajte tiež prípadné podrobné vnútroštátne predpisy.
- Zalepte alebo prekryte otvorené kontakty a zabalte batériu tak, aby sa v balení neposúvala.
- Skladujte vybavenie na uzamykateľnom mieste, aby bolo mimo dosahu detí a nepovolaných osôb.
- Batériu, adaptér a nabíjačku skladujte na suchom mieste bez vlhkosti chránenom pred mrazom.
- Batériu, adaptér a nabíjačku uskladňujte v priestoroch, kde sa teplota pohybuje od 5 °C do 45 °C, a nikdy ich neskladujte na priamom slnečnom svetle.
- Batériu a adaptér uskladňujte oddelene od nabíjačky batérií.
- Neskladujte batériu na miestach, kde sa môže vyskytovať statická elektrina. Batériu nikdy neskladujte v kovovej skrini.

Konzentrácia energie prenosnej batérie je vyššia ako 100 W/h. Preto sa nesmie posielat poštou. Kontaktujte svojho miestneho predajcu.

MANIPULÁCIA S BATÉRIOU

Údržba

Pravidelne kontrolujte, či sú nabíjačka batérie a batéria neporušené.

Pred zapojením adaptéra do nabíjačky alebo iného zariadenia sa vždy uistite, že batéria a nabíjačka (hlavne svorky) sú čisté a suché.

Vodiace dráhy batérie udržiavajte čisté. Plastové diely čistite čistou a suchou handričkou.

Uistite sa, že vetracie štrbiny sú čisté (horné aj dolné). V opačnom prípade je ventilácia obmedzená.

Vyčistite drážky čistou a suchou kefkou.

Chybové kódy

Riešenie problémov s batériou a adaptérom.

LED displej	Možné poruchy	Možné opatrenie
Chybová LED dióda bliká	Teplotná odchýlka	Batériu používajte iba v prostredí, v ktorom sa teplota pohybuje od -10 °C do 45 °C
	Prepätie	Skontrolujte, či sieťové napätie zodpovedá údajom uvedenému na štítku na zariadení Vyberte batériu z nabíjačky batérií
	Podpätie	Nabíjanie batérie
LED kontrolka chybovosti svieti, resp. baterka nevykazuje aktivitu.	Rozdiel v článkoch príliš veľký (1V)	Obráťte sa na servisné stredisko

- Ak je teplota batérie viac ako 45 °C, batéria sa nebude nabíjať. V tom prípade sa bude batéria aktívne chladíť.
- Ak LED dióda na nabíjačke batérií trvalo svieti na červeno, nabíjačka batérií si vyžaduje servis.

Poistka (obr. D)

- Skontrolujte poistku a vymeňte ju, ak je vypálená. Na opravy používajte iba originálne diely. Ak sa nepoužijú originálne diely, záruka nie je platná.
- Vypnite batériu (zelená LED kontrolka (13) sa vypne).
- Odstráňte kryt (20) skrutkovačom.
- Vymeňte poistku

Likvidácia batérie, nabíjačky batérií a zariadenia

Symbole na výrobku alebo na jeho obale označujú, že tento výrobok sa nesmie likvidovať ako domáci odpad. Namiesto toho sa musí odovzdať do príslušnej recyklačnej stanice pre recykláciu elektrických a elektronických zariadení.

Zaistením zodpovedajúcej likvidácie tohto výrobku pomôžete zabrániť potenciálnemu negatívne mu dopadu na životné prostredie a zdravie ľudí, ktorý by inak mohol byť dôsledkom nesprávnej likvidácie tohto výrobku. Podrobnejšie informácie o recyklácii tohto výrobku získate na mestskom úrade, od služby zaisťujúcej spracovanie domáceho odpadu alebo v predajni, kde ste výrobok zakúpili.

Technické údaje

	BLi520x	BLi940x
Typy batérie	Lítium-iónové	Lítium-iónové
Kapacita batérie, Ah	14,4	26,1
Napätie, V	36	36
Hmotnosť, Lbs/kg	5,9	6,7

EÚ vyhlásenie o zhode (Uplatňuje sa iba na Európu)

Husqvarna AB, SE-561 82 Huskvarna, Sweden, tel: +46-36-146500, zodpovedne vyhlasuje, že prenosné batérie **Husqvarna BLi 520x a BLi 940x** so sériovými číslami z roku 2013 a novšími (rok je jasne uvedený obyčajným písmom na typovom štítku, nasledovaný sériovým číslom), spĺňajú požiadavky SMERNICE RADY

- Z 15. decembra 2004 „ohľadom elektromagnetickej kompatibility“ **2004/108/EÚ**.

- z 8. júna 2011, smernica „o obmedzení používania určitých nebezpečných látok“ **2011/65/EU**

Boli uplatnené nasledovné normy: **55014-1:2012, 55014-2:2009**

Ulm 3. jún 2013

Peter Lameli, CTO

OPIS URZĄDZENIA

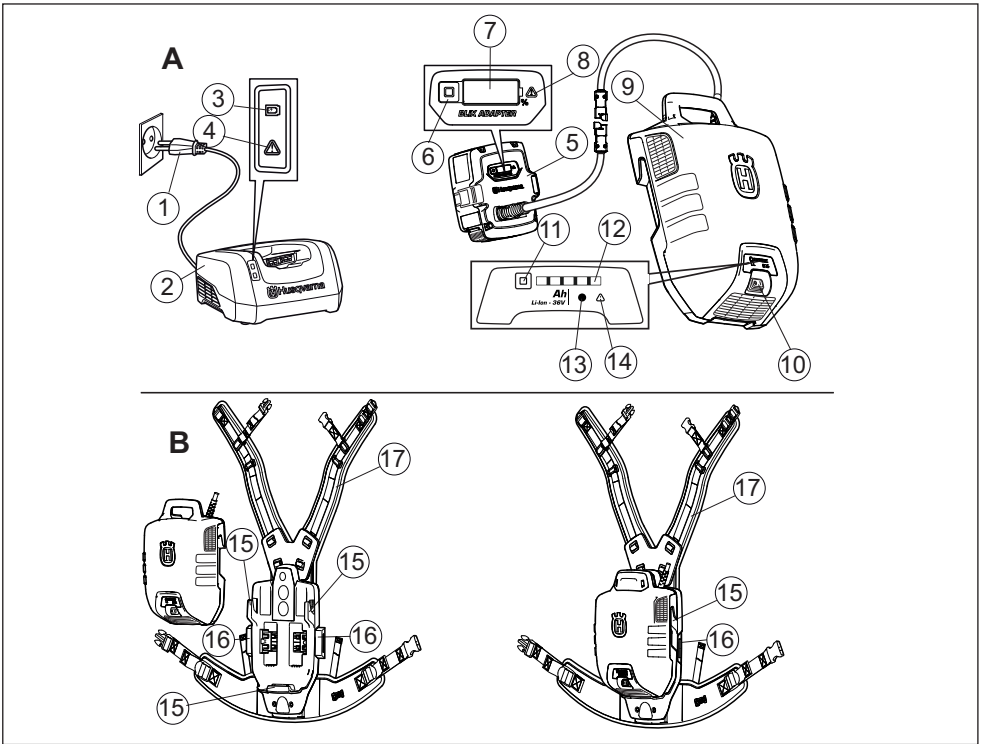

Opis urządzenia

- 1 Wtyczka zasilania sieciowego
- 2 Ładowarka baterii Husqvarna QC 330 (Wyposażenie)
- 3 Dioda LED zasilania
- 4 Dioda LED błędu
- 5 Reduktor
- 6 Przycisk wskaźnika akumulatora
- 7 Wyświetlacz
- 8 Dioda LED błędu
- 9 Akumulator
- 10 Wylłącznik
- 11 Przycisk wskaźnika akumulatora
- 12 Wskazanie stanu akumulatora
- 13 Dioda LED zasilania
- 14 Dioda LED błędu
- 15 Haki do zamocowania zespołu akumulatora
- 16 Przycisk zabezpieczający zespół akumulatora
- 17 Pasek naramienny
- 18 Mocowanie pasa naramiennego
- 19 Przycisk do regulacji pasa naramiennego
- 20 Pokrywa bezpiecznika
- 21 Bezpiecznik
- 22 Zabezpieczenie przed gałęziami (opcjonalnie)
- 23 Osłona na biodro do podkaszarki (Wyposażenie)

OPIS URZĄDZENIA

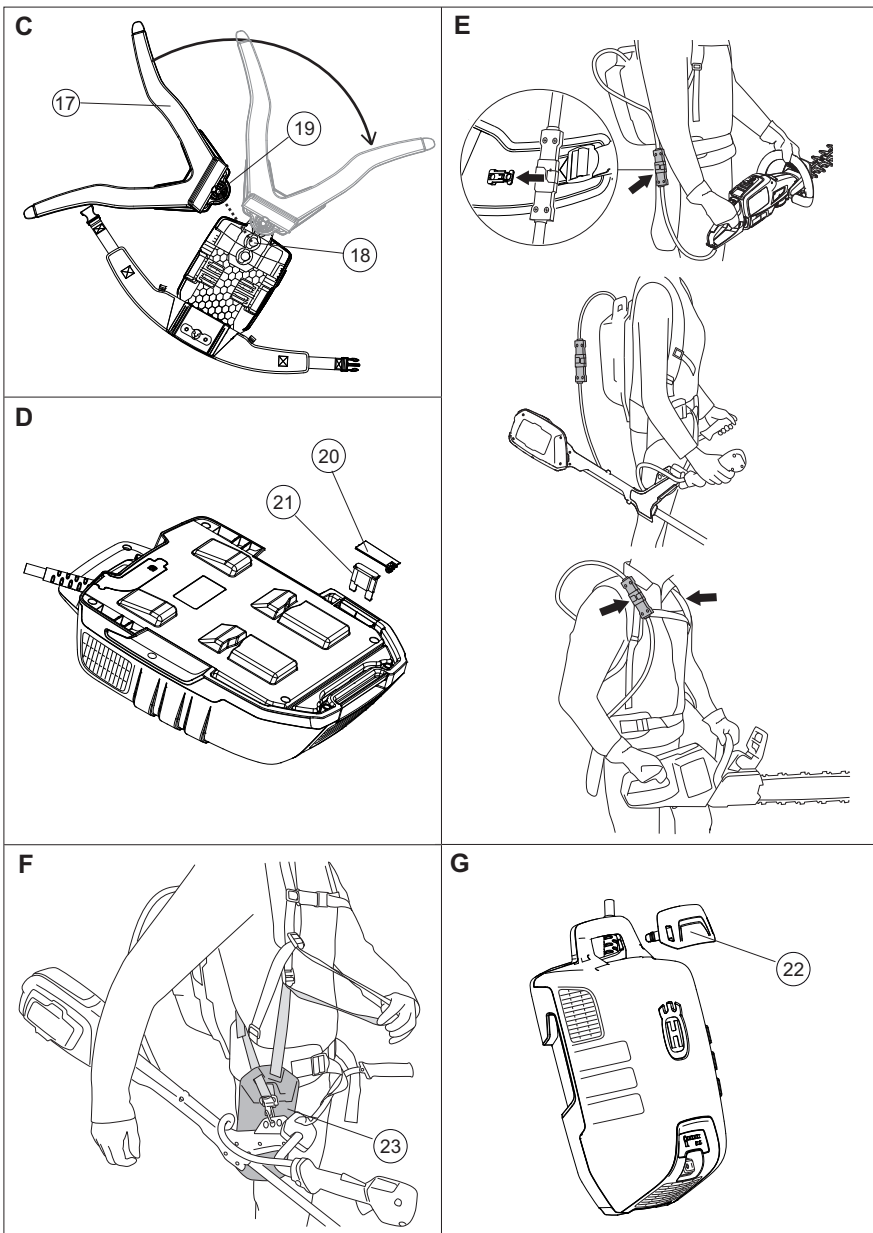

OBSŁUGA AKUMULATORA

Znaczenie symboli

Tłumaczenie oryginału instrukcji obsługi w języku szwedzkim.

OSTRZEŻENIE! W przypadku nieprawidłowego lub nieostrożnego posługiwania się akumulatorem może on okazać się niebezpiecznym narzędziem zdolnym spowodować poważne, a nawet śmiertelne obrażenia. Jest niezwykle ważne, by ze zrozumieniem przeczytać treść instrukcji obsługi.

Przed przystąpieniem do pracy maszyną prosimy dokładnie i ze zrozumieniem zapoznać się z treścią niniejszej instrukcji. Przed przystąpieniem do pracy z odpowiednią maszyną akumulatorową firmy Husqvarna prosimy dokładnie i ze zrozumieniem zapoznać się z treścią niniejszej instrukcji.

Niniejszy produkt zgodny jest z obowiązującymi dyrektywami CE.

Symbole znajdujące się na produkcie oraz na opakowaniu informują o tym, że nie wolno traktować go jako zwykły odpad domowy. Musi on zostać oddany do odpowiedniego punktu pobierania surowców wtórnych, zajmującego się przetwarzaniem urządzeń elektrycznych oraz elektronicznych. Niniejszy produkt należy oddać do utylizacji w odpowiednim zakładzie utylizacji odpadów.

Akumulatora nie należy pozostawiać ani przechowywać na zewnątrz, na deszczu lub wilgoci.

Na akumulatorze przenośnym znajdują się następujące etykiety:

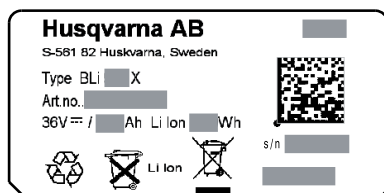

Zasady bezpieczeństwa związane z akumulatorem

Niniejszy dział dotyczy bezpieczeństwa akumulatora i ładowarki dla Państwa produktu zasilanego akumulatorem.

Pozycje 1–23 odnoszą się do rysunków A–G na stronach 2 i 3.

Do produktów firmy Husqvarna należy używać wyłącznie oryginalnych akumulatorów firmy Husqvarna, które należy ładować wyłącznie w oryginalnej ładowarce Husqvarna. Akumulatory są zabezpieczone szyfrem programowym.

Akumulator

Akumulatory Husqvarna BLi są stosowane wyłącznie jako źródło zasilania odpowiednich urządzeń bezprzewodowych firmy Husqvarna. Aby uniknąć obrażeń, akumulator nie może być używany jako źródło zasilania innych urządzeń.

Poniżej znajduje się lista typowych wskazówek producenta sprzętu skierowanych do użytkownika końcowego. Lista ta nie obejmuje wszystkich wskazówek.

- Akumulatorów ani ognii nie należy rozbierać, otwierać ani ciąć na kawałki.
- Akumulatorów ani ognii nie należy wystawiać na działanie wysokich temperatur ani ognia. Akumulatorów ani ognii nie należy przechowywać w miejscu narażonym na bezpośrednie działanie promieni słonecznych.
- Nie zwiierać ze sobą biegunów akumulatorów ani ognii. Akumulatorów nie należy przechowywać w sposób przypadkowy w skrzynce czy szufladzie, gdzie może dojść do wzajemnego zwarcia akumulatorów lub gdzie metalowe przedmioty mogą spowodować zwarcie biegunów akumulatora.
- Akumulatorów ani ognii nie należy wyjmować z oryginalnego opakowania do chwili ich użycia.
- Akumulatorów oraz ogniwa należy chronić przed wstrząsami mechanicznymi.
- Jeżeli ogniwo jest nieszczone, nie wolno dopuścić do kontaktu płynu ze skórą ani oczami. W razie kontaktu ze skórą lub oczami należy przemyć to miejsce dużą ilością wody i zasięgnąć porady lekarza.
- Należy używać wyłącznie ładowarki dołączonej do urządzenia.
- Aby zapewnić poprawne działanie, należy stosować się do oznaczeń (+) i (–) podanych na akumulatorze, ogniwie i urządzeniu.
- Nie należy używać akumulatorów ani ognii, które nie są przeznaczone do danego rodzaju urządzeń.
- Akumulatory i ogniwa należy przechowywać w miejscu niedostępnym dla dzieci.
- W przypadku połknięcia zawartości akumulatora lub ogniwa należy niezwłocznie zwrócić się o pomoc lekarską.
- Należy zawsze kupować akumulator lub ogniwa odpowiednie do danego urządzenia.
- Należy dbać, aby akumulatory i ogniwa były czyste i suche.
- W przypadku zabrudzenia styki akumulatorów oraz bieguny ognii należy oczyścić czystą, suchą ściereczką.
- Akumulatory i ogniwa należy naładować przed rozpoczęciem użytkowania. Należy zawsze stosować właściwą ładowarkę, a podczas ładowania przestrzegać instrukcji producenta lub instrukcji obsługi urządzenia.
- Akumulatora nie należy zostawiać w ładowarce na zbyt długi czas.
- Po dłuższym okresie przechowywania może zająć konieczność kilkukrotnego naładowania i rozładowania

OBSŁUGA AKUMULATORA

akumulatorów lub ogniwi, aby uzyskać ich możliwie najlepsze działanie.

- Akumulatory i ogniwa działają najlepiej, kiedy pracują w temperaturze pokojowej (20°C ±5°C).
- Należy zachować oryginalne ułotki dołączone do produktu, by można było z nich skorzystać w późniejszym terminie.
- Akumulatorów i ogniwi należy używać wyłącznie w celu, do którego zostały przeznaczone.
- W miarę możliwości należy wyjmować akumulator z urządzenia, kiedy nie jest ono używane.
- Akumulatorów i ogniwi należy pozbywać się we właściwy sposób.
- Adaptera ani akumulatora nie należy przemieszczać, trzymając go za przewód.
- Należy dbać, aby przewody i wtyczki były czyste i suche. Rdza może spowodować wadliwe działanie.
- Nie należy skręcać przewodów urządzeń akumulatorowych. Może to spowodować uszkodzenie przewodu.

Szelki (rys. C)



OSTRZEŻENIE! Szelki do akumulatora nie są przystosowane do wspinaczki. Nie są to szelki dla arborystów.

- Wyregulować pasy szelek. Uchwyt pasów naramiennych (18) może być zamocowany w trzech miejscach.
- Zamocować pasy naramienne (17) w wybranym miejscu (18) w zależności od wzrostu użytkownika. Przekręcić pasy naramienne (17), aby je zabezpieczyć.
- Aby zmienić pozycję, zwolnić pasy naramienne (17), naciskając przycisk (19) i przekręcić je.

Mocowanie akumulatora do szelek (rys. B)

- Otworzyć przyciski zabezpieczające (16).
- Zamocować akumulator na hakach. (15)
- Nacisnąć przyciski (16), aby zabezpieczyć akumulator.
- Upewnić się, że akumulator jest zamocowany we właściwej pozycji.

Zakładanie osłony przed gałęziami (rys. G)

- Aby uniknąć przyklepania się gałęzi do uchwytu, należy stosować zabezpieczenie przed gałęziami (22), kiedykolwiek zaistnieje taka potrzeba.

Podłączenie produktu (fig. E)

- Podłączyć adapter akumulatora do wybranego produktu. W przypadku korzystania z modelu 536LiR należy założyć osłonę na biodro (dostarczoną wraz z podkaszarką) wraz z szelkami akumulatora zgodnie z rys. F.
- Zamocować przewód akumulatora w uchwytach na szelkach.

Działanie

- Podczas korzystania z akumulatora przenośnego należy nosić go na plecach.
- Regularnie sprawdzać, czy ładowarka i akumulator nie są uszkodzone.
- Po włączeniu akumulatora przenośnego należy odczekać około 4 sekundy, aż zakończy się uruchamianie oprogramowania. Podczas uruchamiania słychać szum wentylatorów znajdujących się wewnątrz akumulatora i miga zielona dioda LED. Gdy dioda LED zacznie świecić w sposób ciągły, można przystąpić do użytkowania urządzenia (akumulator przeznaczony jest wyłącznie do nożyc do żywopłotu 136LiHDS0 lub do wykaszarki 136LiC. Aby uruchomić urządzenie, należy przytrzymać przycisk ON wciśnięty przez co najmniej 2 sekundy).
- Akumulator wyłącza się automatycznie, jeśli nie będzie używany przez dłuższy czas (po około 30 minutach). Aby włączyć akumulator z powrotem, należy nacisnąć wyłącznik zasilania (10).

Wyświetlacz akumulatora i wyświetlacz adaptera

Wyświetlacz adaptera pokazuje prawidłowy stan naładowania baterii, jednak na początku możliwe są niewielkie odchylenia.

Oba wyświetlacze pokazują pojemność akumulatora (7, 12) oraz możliwe problemy z akumulatorem (8, 14). Pojemność akumulatora wyświetla się po naciśnięciu przycisku wskaźnika akumulatora (6, 11). W przypadku wystąpienia błędu wyświetla się symbol ostrzegawczy. Patrz kody błędów.

Diody LED	Akumulator
Świecą się wszystkie diody LED	W pełni naładowany: 80–100%
Świecą diody LED 1, LED 2, LED 3 i LED 4	Poziom naładowania akumulatora: 60–80%
Świecą się diody LED 1, LED 2, LED 3.	Poziom naładowania akumulatora: 40–60%
Świecą się diody LED 1, LED 2.	Poziom naładowania akumulatora: 20–40%
Świeci dioda LED 1.	Poziom naładowania akumulatora: 0–20%

Na wyświetlaczu adaptera pojemność akumulatora pokazywana jest procentowo z dokładnością do 1%.

Ładowanie (rys. A)

Przed pierwszym użyciem akumulator należy naładować. W chwili dostawy akumulator jest naładowany jedynie w 30 %.

- Akumulator zawsze należy włączać, naciskając wyłącznik zasilania (10). Zapali się zielona dioda LED (13).
- Włożyć adapter do ładowarki. Husqvarna QC 330 Upewnić się, że adapter jest prawidłowo włożony do ładowarki. (2, 5)
- Kiedy akumulator jest podłączony do ładowarki, na ładowarce świeci się zielona kontrolka. (3)

OBSŁUGA AKUMULATORA

- Wskaźnik pojemności (7) na adapterze oraz dioda LED zasilania (13) na akumulatorze migają na zielono podczas ładowania.
- Wyjąć adapter z ładowarki po zakończeniu ładowania.

Transport i przechowywanie

- Załączone baterie litowo-jonowe podlegają przepisom regulującym wykorzystanie produktów niebezpiecznych.
- W przypadku transportu w celach handlowych, na przykład poprzez osoby trzecie czy firmy spedycyjne należy spełnić specjalne wymagania dotyczące opakowania i oznakowania.
- W celu przygotowania produktu do wysyłki należy skonsultować się z ekspertem w dziedzinie materiałów niebezpiecznych. Należy także działać w zgodzie z bardziej szczegółowymi przepisami danego kraju.
- Otwarte złącza należy owinąć taśmą izolacyjną lub zamaskować, a akumulator zapakować tak, aby nie mógł się przemieszczać w obrębie opakowania.
- Przechowuj urządzenie w miejscu niedostępnym dla dzieci i osób niepowołanych.
- Akumulator, adapter i ładowarkę należy przechowywać w suchym, zabezpieczonym przed wilgocią i mrozem miejscu.
- Akumulator, adapter i ładowarkę należy przechowywać w temperaturze od 5 do 45°C oraz zawsze w miejscu osłoniętym przed bezpośrednim działaniem promieni słonecznych.
- Podczas przechowywania akumulator i adapter powinny być odłączone od ładowarki.
- Nie przechowywać akumulatora w miejscach, gdzie może występować prąd statyczny. Nigdy nie przechowywać akumulatora w metalowym pojemniku.

Gęstość energii w przenośnym zespole akumulatora jest wyższa niż 100 W/h. Ze względu na to urządzenia nie można przesyłać pocztą. Prosimy skontaktować się z lokalnym dealerem.

Konserwacja

Regularnie sprawdzać, czy ładowarka i akumulator nie są uszkodzone.

Przed włożeniem adaptera do ładowarki lub podłączeniem go do któregoś z urządzeń należy upewnić się, że zarówno akumulator, jak i ładowarka (a zwłaszcza ich styki) są zawsze czyste oraz suche.

Akumulator i zaciski należy utrzymywać w czystości. Plastikowe części należy czyścić czystą i suchą ściereczką.

Upewnić się, że otwory wentylacyjne są czyste (zarówno u góry, jak i u dołu). W innym przypadku wentylacja będzie ograniczona.

Przeczyszczyć otwory czystą i suchą ściereczką.

Kody błędów

Wykrywanie i usuwanie usterek dotyczących akumulatora i adaptera.

Wyświetlacz LED	Możliwe usterki	Możliwe działania
Miga dioda błędów ERROR	Odchylenia temperatury	Akumulator można użytkować w otoczeniu, którego temperatura mieści się w zakresie od -10°C do 45°C.
	Przekroczenie napięcia	Sprawdzić, czy napięcie sieciowe jest zgodne z podanym na tabliczce umieszczonej na maszynie. Wyjąć akumulator z ładowarki.
	Pod napięciem	Naładuj akumulator
Dioda LED błędów świeci lub akumulator nie wskazuje żadnego działania.	Zbyt wysoka różnica między ogniwami (1V)	Skontaktuj się ze swoim warsztatem obsługi technicznej

- Akumulator nie będzie ładowany, jeżeli jego temperatura przekracza 45°C. W takim przypadku temperatura będzie aktywnie obniżana.
- Jeżeli dioda ładowarki świeci na czerwono światłem ciągłym, ładowarka wymaga serwisu.

Bezpiecznik (rys. D)

- Sprawdzić bezpiecznik, w razie potrzeby wymienić. W przypadku naprawy należy stosować wyłącznie oryginalne części zapasowe. W przypadku stosowania innych części niż oryginalne ustaje ważność gwarancji.
- Wyłączyć akumulator. Zgaśnięcie zielona dioda LED (13).
- Zdjąć pokrywę (20), używając śrubokrętu.
- Wymienić bezpiecznik.

Akumulator, ładowarkę i urządzenie należy poddać utylizacji.

Symbol znajdujący się na produkcie oraz na opakowaniu informują o tym, że nie wolno traktować go jako zwykły odpad domowy. Musi on zostać oddany do odpowiedniego punktu pobierania surowców wtórnych, zajmującego się przetwarzaniem urządzeń elektrycznych oraz elektronicznych.

Przez upewnienie się, że produkt zostanie prawidłowo przetworzony, pomagasz przeciwdziałać jego potencjalnemu negatywnemu wpływowi na środowisko naturalne oraz ludzi. Aby uzyskać więcej informacji na temat recyklingu niniejszego produktu, prosimy o kontakt z władzami regionalnymi, punktem zajmującym się pobieraniem odpadów domowych lub sklepem gdzie urządzenie zostało zakupione.

OBSŁUGA AKUMULATORA

Dane techniczne

	BLi520x	BLi940x
Rodzaje akumulatorów	Litowo jonowy	Litowo jonowy
Pojemność akumulatora, Ah	14,4	26,1
Napięcie [V]	36	36
Masa, kg:	5,9	6,7

Deklaracja zgodności WE (Dotyczy tylko Europy)

Husqvarna AB, SE-561 82 Huskvarna, Szwecja, tel: +46-36-146500, zapewnia niniejszym, że przenośne zespoły akumulatorów **Husqvarna BLi 520x oraz BLi 940x**, począwszy od urządzeń z numerami seryjnymi wypuszczanymi od roku 2013 (rok, po którym następuje numer seryjny, podany jest wyraźnie na tabliczce znamionowej), są zgodne z przepisami zawartymi w DYREKTYWACH RADY.

– dyrektywie **2004/108/EEC** z dn. 15 grudnia 2004 r., "dotyczącej kompatybilności elektromagnetycznej".

– z 8 czerwca 2011 „dotyczy ograniczeń niektórych substancji niebezpiecznych” **2011/65/EU**

Zastosowano następujące normy: **55014-1:2012, 55014-2:2009**

Ulm, 3 czerwca 2013 roku



Peter Lameli, CTO

MI MICSODA?

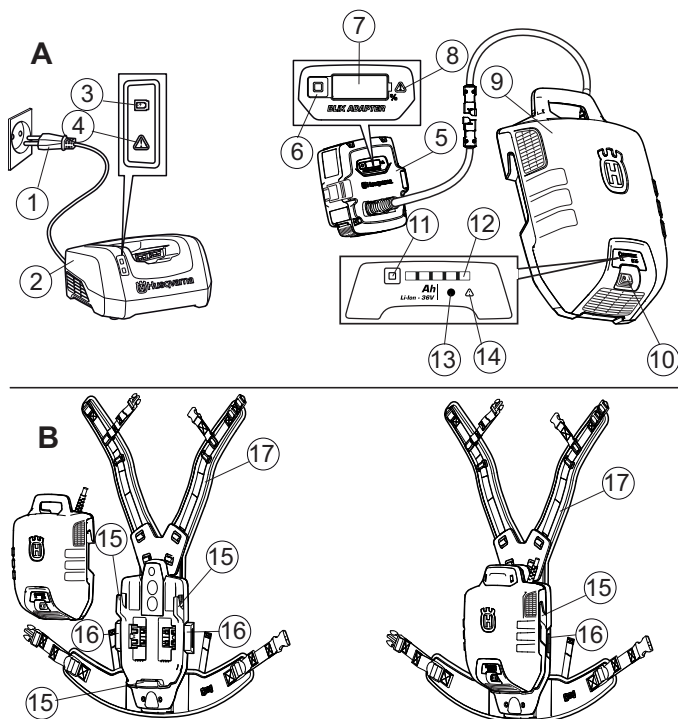

Mi micsoda?

- 1 Hálózati csatlakozódugó
- 2 Akkumulátortöltő Husqvarna QC 330 (tartozék)
- 3 Tápellátásjelző LED
- 4 Hibajelző LED
- 5 Adapter
- 6 Akkumulátorjelző gomb
- 7 Kijelző
- 8 Hibajelző LED
- 9 Akkumulátor
- 10 Kapcsoló
- 11 Akkumulátorjelző gomb
- 12 Az akkumulátortöltöttséget jelzi
- 13 Tápellátásjelző LED
- 14 Hibajelző LED
- 15 Kampók az akkumulátorcsomaghoz
- 16 Az akkumulátorcsomag rögzítésére szolgáló gomb
- 17 Vállszíj
- 18 A vállszíjrögzítő
- 19 Vállszíjrögzítő gombja
- 20 Biztosíték fedele
- 21 Biztosíték
- 22 Gallyvédő (opcionális)
- 23 Vágólemez (tartozék)

MI MICSODA?

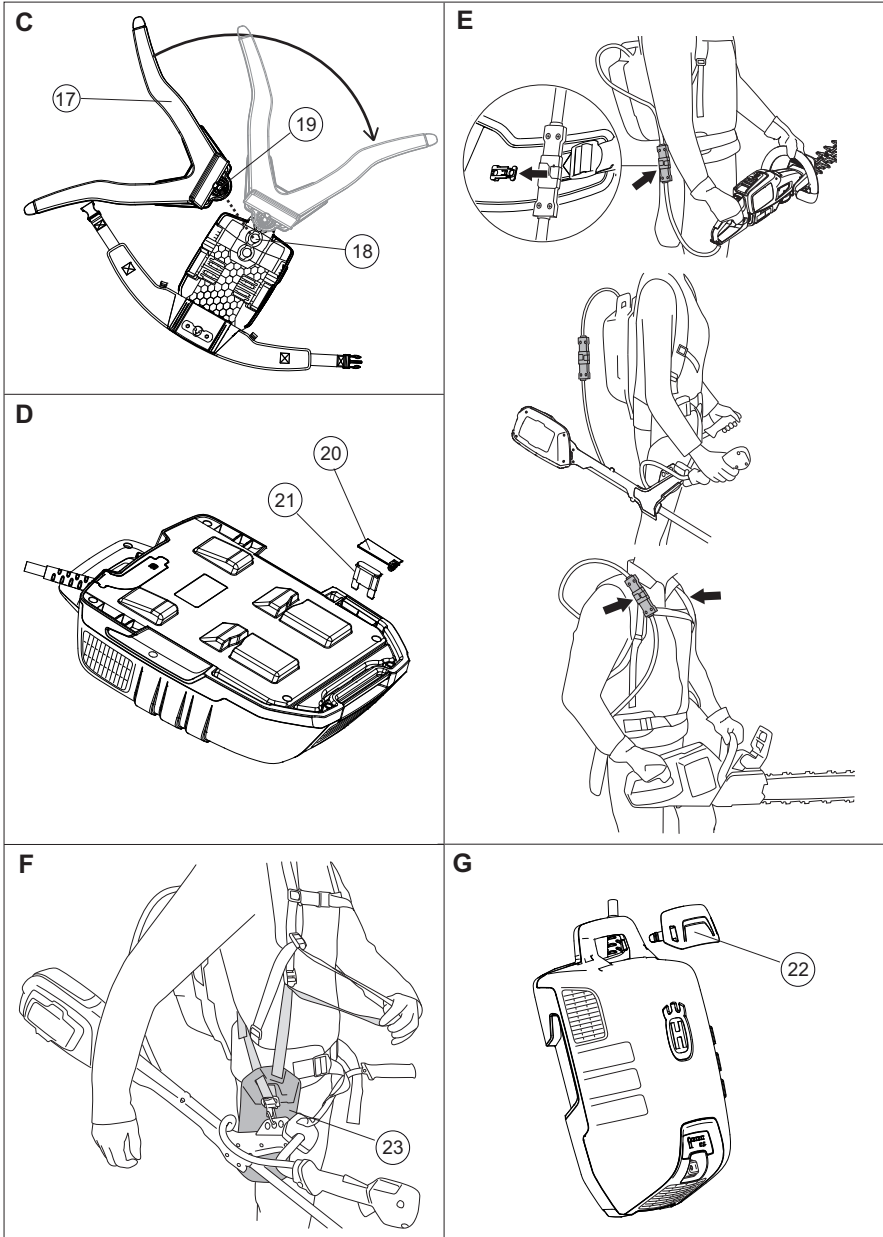

AZ AKKUMULÁTOR KEZELÉSE

A szimbólumok magyarázata

Az eredeti svéd kezelési útmutató fordítása.

VIGYÁZAT! Helytelen vagy gondatlan használat esetén az akkumulátor veszélyessé válhat, és súlyos, akár halálos sérülést is okozhat. Rendkívül fontos, hogy Ön végigolvassa a használati útmutatót és megértse annak tartalmát.

Olvassa el figyelmesen a használati utasítást, és győződjön meg róla, hogy megértette azt, mielőtt a gépet használatba veszi. Olvassa el figyelmesen az adott Husqvarna vezeték nélküli készülék használati utasítást, és győződjön meg róla, hogy megértette azt, mielőtt a gépet használatba veszi.

Ez a termék megfelel a CE-normák követelményeinek.

A terméken vagy a csomagoláson található szimbólum azt jelzi, hogy ezt a terméket nem szabad a háztartási hulladék közé helyezni. Ehelyett a megfelelő újrafeldolgozó pontra kell eljuttatni az elektromos és elektronikus berendezések hasznosítása érdekében. A leselejtezett terméket le kell adni a megfelelő újrahasznosítási létesítményben.

Ne hagyja és ne tárolja az akkumulátort a szabadban esőben vagy nedves környezetben.

Az alábbi címkéket találja a hátszaksák-akkumulátoron:

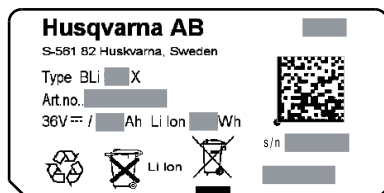

Akkumulátorbiztonság

Ez a szakasz az akkumulátoros termék akkumulátorával és akkumulátortöltőjével kapcsolatos biztonsági tudnivalókat ismerteti.

Az (1) – (23) jelzéssel ellátott kifejezések a 2–3. oldalon található A–G ábrákra utalnak.

A Husqvarna termékekhez mindig eredeti Husqvarna akkumulátort használjon, és ezeket mindig eredeti Husqvarna akkumulátortöltő készülékben töltsen. A akkumulátorok szoftveresen kódolva vannak.



Akkumulátor

A megfelelő Husqvarna vezeték nélküli készülékekhez kizárólag a Husqvarna akkumulátorok (BLi) használhatók áramforrásként. A sérülés megelőzése érdekében ne használja az akkumulátort más eszköz áramforrásként.

Alább a felszerelés gyártójától a végfelhasználó számára javasolt tipikus jó tanácsokat talál. (a lista nem kimerítő).

- A másodlagos cellákat vagy akkumulátort ne szerelje le, ne nyissa fel és ne semmisítse meg.
- A cellákat vagy az akkumulátort ne tegye ki forróságnak vagy tűznek. Ne tárolja olyan helyen, ahol közvetlen napsütés érheti.
- A cellát vagy akkumulátort ne zárja rövidre. Akkumulátorokat véletlenül se tároljon dobozban vagy fiókban, ahol rövidre zárhatják egymást, vagy ahol más fémből készült tárgyak rövidre zárhatják azokat.
- Amíg nem használja, ne vegye ki a cellát vagy az akkumulátort az eredeti csomagolásból.
- A cellákat vagy az akkumulátort ne tegye ki mechanikai rázkódásnak.
- Ha a cella szivárog, ügyeljen arra, hogy a folyadék ne kerüljön a bőrére vagy a szemébe. Ha ez mégis bekövetkezne, az érintett területet bő vízzel mossa le, és forduljon orvoshoz.
- Csak a kifejezetten a készülékkel való használatra biztosított töltőt használja.
- Ügyeljen a cellán, az akkumulátoron és a készüléken lévő plusz (+) és mínusz (-) jelekre, valamint a helyes használatra.
- Ne használjon olyan cellát vagy akkumulátort, amely nem való a készülékbe.
- A cella, illetve az akkumulátor gyermekektől elzárva tartandó.
- Akkumulátor vagy cella lenyelése esetén azonnal forduljon orvoshoz.
- Mindig a készüléknek megfelelő cellát vagy akkumulátort vásároljon.
- A cellákat és az akkumulátort tartsa tisztán és szárazon.
- Ha bekoszolódnak, a cella-, illetve akkumulátorsarukat tiszta és száraz ruhával törölje le.
- Használat előtt a másodlagos cellákat és akkumulátort fel kell tölteni. Mindig a megfelelő töltőt használja, és olvassa el a gyártó használati útmutatójában vagy a készülék kézikönyvében részletezett, töltéssel kapcsolatos tudnivalókat.
- Amennyiben nem használja, ne hagyja az akkumulátort huzamosabb ideig a töltőn.
- Hosszabb tárolási időt követően a maximális teljesítmény elérése érdekében a cellákat vagy az akkumulátort néhányszor szükséges lehet feltölteni és kisütni.
- A másodlagos cellák vagy akkumulátor teljesítménye akkor a legjobb, amikor normál szobahőmérsékleten (20 °C ± 5 °C) működnek.

AZ AKKUMULÁTOR KEZELÉSE

- A termék eredeti dokumentumait őrizze meg, mert később még szüksége lehet rájuk.
- Csak a készülékbe való cellát vagy akkumulátort használjon.
- Amennyiben lehetséges, az akkumulátort vegye ki a készülékből, amikor azt nem használja.
- Megfelelően selejtezze le.
- Ne szállítsa a kábelen az adaptert vagy az akkumulátort.
- A kábeleket és csatlakozódugókat tartsa tisztán és szárazon. A korrózió hibás működést okozhat.
- Ne fordítsa el az akkumulátorszerkezetet. Ez a kábel sérüléséhez vezethet.

Tartósíjak (C ábra)



VIGYÁZAT! Az akkumulátorheveder nem alkalmas mászáshoz. Ez nem kertészeti heveder.

- Igazítsa a vállsíjakat a hátra hevederre. A vállsíz rögzítő (18) háromféle pozícióban lehet csatlakoztatni.
- Az adott személy méretének megfelelően csatlakoztassa a vállsíjat (17) a kívánt pozícióba (18). Fordítsa el a vállsíjat (17) hogy rögzüljön.
- Pozíció megváltoztatásához engedje ki a vállsíjat (17) a gomb (19) megnyomásával, majd forgassa el a vállsíjat.

Csatlakoztassa az akkumulátort a hevederre (B ábra)

- Nyissa ki a gombokat (16).
- Csatlakoztassa az akkumulátort a kampókhoz. (15)
- A gombokat (16) megnyomva rögzítheti az akkumulátort.
- Győződjön meg róla, hogy az akkumulátor a megfelelő helyzetben van rögzítve.

Gallyvédő felszerelése. (G ábra)

- Ha szükséges, használjon gallyvédőt (22), hogy a gallyak ne akadjanak be a fogantyúba.

Termék csatlakoztatása (fig. E)

- Csatlakoztassa az akkumulátor adaptert a kiválasztott termékhez. Az 536LiR használatok csatlakoztassa a (vágószékkel ellátott) vágólemez az F ábra szerint az akkumulátorhevederhez.
- Az akkumulátorkábel erősítse a hevederen található rögzítőket.

Üzemelés

- Használat közben a hátizsák-akkumulátort a hátón kell viselni.
- Rendszeresen győződjön meg az akkumulátor és a töltőkészülék sérülésmentességéről.
- A hátizsák-akkumulátor bekapcsolása után kb. 4 másodperces indítási idővel kell számolni

(szoftverindítás). Ez idő alatt a hátizsák-akkumulátorban található ventilátorok zúgása hallható, az akkumulátoron pedig egy zöld LED villog. Amikor az akkumulátoron található LED zölden (folyamatosan) világít, kezdheti használni a gépet (csak a 136LiHD50 sövényíróval, illetve a 136LiC vágóval való használat esetén: Az indításhoz legalább 2 másodpercig tartsa nyomva a gépen található ON gombot).

- Az akkumulátor automatikusan kikapcsol, ha hosszabb ideig (legalább kb. 30 perc) nem használják. Újrindításhoz kapcsolja be a bekapcsológombot (10).

Az akkumulátor kijelzője és az adapter kijelzője

Az adapter kijelzője helyesen fogja mutatni az akkumulátor töltöttségi állapotát, azonban eleinte kisebb eltérések lehetségesek.

Mindkét kijelző az akkumulátor kapacitását (7, 12), illetve az akkumulátorral kapcsolatos esetleges problémákat mutatja (8, 14). Az akkumulátor kapacitása a akkumulátorjelző gomb megnyomásával (6, 11) jelenik meg. Hiba esetén világít a figyelmeztető lámpa. Lásd a hibakódok magyarázatát.

LED lámpák	Akkumulátor
Minden LED világít	Teljesen feltöltve (80%-100%).
Az 1., 2., 3. és 4. LED világít	Az akkumulátor töltöttsége 60-80%-os.
Az 1., 2. és 3. LED világít.	Az akkumulátor töltöttsége 40-60%-os.
Az 1. és 2. LED világít.	Az akkumulátor töltöttsége 20-40%-os.
Az 1. LED világít.	Az akkumulátor töltöttsége 0-20%-os.

Az adapter kijelzőjén a kapacitásjelzés 1% különböző fokozatban jelenhet meg.

Töltés (A ábra)

Az akkumulátort az első használat előtt fel kell tölteni. Az újonnan szállított akkumulátor töltöttsége csupán 30%-os.

- Mindig a bekapcsológombbal kapcsolja be az akkumulátort (10) (a zöld LED (13) világít).
- Helyezze az adaptert a töltőkészülékbe. Husqvarna QC 330 Ellenőrizze, jól helyezte-e be az adapter a töltőkészülékbe. (2, 5)
- Az akkumulátor és a töltő közötti érintkezésről a zöld töltésjelző lámpa világítása tanúskodik. (3)
- Az adapteren található kapacitásjelzés (7) és az akkumulátoron található tápellátásjelző LED (13) villog töltés közben.
- Töltés után távolítsa el az adaptert a töltőből.

AZ AKKUMULÁTOR KEZELÉSE

Szállítás és tárolás

- A tartalmazott lítiumion-akkumulátorokra a Veszélyes anyagokra vonatkozó jogszabályok követelményei érvényesek.
- Kereskedelmi szállításnál, pl. harmadik fél, vagy szállítmányozó cég esetén a csomagolásra és címkézésre vonatkozó speciális előírásokat be kell tartani.
- A áru szállítását megelőzően szükséges veszélyesanyag-szakértővel konzultálni. Kérjük, tartsa be az esetlegesen részletezőbb nemzeti jogszabályokat.
- A szabadon álló csatlakozókat le kell fedni ragasztószalaggal, az akkumulátort pedig úgy kell becsomagolni, hogy az ne mozdulhasson el.
- A berendezést zárható helyen tartsa, hogy ne kerülhessen gyermekek vagy illetéktelen személyek kezébe.
- Az akkumulátort, az adaptert és a töltőkészüléket száraz, nedvesség- és fagymentes helyen tárolja.
- Olyan helyen tárolja az akkumulátort, az adaptert és a töltőkészüléket, ahol a hőmérséklet mindig 5 és 45 °C közé esik, és védve vannak a közvetlen napfénytől.
- Az akkumulátort és az adaptert a töltőkészüléktől elkülönítve tárolja.
- Ne tartsa az akkumulátort olyan helyen, ahol elektrosztatikus töltés lehet jelen. Soha ne tartsa az akkumulátort fémdobozban.

A hátság-akkumulátor energiasűrűsége nagyobb mint 100 W/h. Tehát tilos postán szállítani. Forduljon helyi kereskedőhöz.

Karbantartás

Rendszeresen győződjön meg az akkumulátor és a töltőkészülék sérülésmentességéről.

Ügyeljen rá, hogy az akkumulátor és a töltőkészülék (különösen a saruk) mindig tiszta és száraz legyen, mielőtt az adaptert a töltőkészülékbe vagy egyéb termékekbe helyezi.

Tartsa tisztán az akkumulátorvezető síneket. A műanyag részeket tiszta, száraz törülközővel tisztítsa.

Ellenőrizze, hogy a (fenti és lenti) szellőzőnyílások tiszták-e. Ellenkező esetben a szellőzés korlátozott.

A nyílásokat tiszta, száraz törülközővel tisztítsa.

Hibakódok

Hibakeresés az akkumulátoron és adapteren.

LED-es kijelző	Lehetséges hibák	Lehetséges megoldás
Villog a hibajelző LED	Hőmérséklet ingadozás	Az akkumulátort 10–45 °C-os környezeti hőmérséklet mellett használja
	Túlfeszültség	Ellenőrizze, hogy a hálózati feszültség megegyezik a gép adattábláján szereplő feszültséggel Vegye ki az akkumulátort a töltőből
	Feszültség alatt	Az akkumulátor töltése
A hibajelző LED világít vagy az akkumulátor nem mutat aktivitást.	Túl nagy a cellák közti különbség (1 V)	Forduljon a szervizműhelyhez

- 45 °C feletti hőmérsékleten nem kerül sor az akkumulátor töltésére. Ilyen esetben az akkumulátor aktívan hűl.
- Ha a töltő LED-je folyamatos piros fénnel világít, akkor a készülék javítást igényel.

Biztosíték (D ábra)

- Ellenőrizze a biztosítékokat, és cserélje, ha kiégett. Használjon mindig eredeti alkatrészeket a javításhoz. A jótállás érvényét veszti, ha nem eredeti alkatrészeket használnak.
- Kapcsolja ki az akkumulátort (a zöld LED (13) nem világít).
- Távolítsa el a fedelet (20) egy csavarhúzóval.
- Cserélje ki a biztosítékokat

Az akkumulátor, az akkumulátortöltő készülék és a gép mint hulladék

A terméken vagy a csomagoláson található szimbólum azt jelzi, hogy ezt a terméket nem szabad a háztartási hulladék közé helyezni. Ehelyett a megfelelő újrafeldolgozó pontra kell eljuttatni az elektromos és elektronikus berendezések hasznosítása érdekében.

Azzal, hogy ezt a terméket megfelelően kezeli, azzal segít elhárítani azokat a környezetre és az emberre gyakorolt potenciális negatív hatásokat, melyek a termék helytelen hulladék-kezelése okozhat. A termék újrafeldolgozásáról részletesebb információkat kaphat, ha felveszi a kapcsolatot az önkormányzattal, a helyi hulladékkezelővel, vagy az üzlettel, ahol a terméket vásárolta.

AZ AKKUMULÁTOR KEZELÉSE

Műszaki adatok

	BLi520x	BLi940x
Akkumulátor típusa	Lítiumion	Lítiumion
Akkumulátorkapacitás, Ah	14,4	26,1
Feszültség, V	36	36
Tömeg, kg	5,9	6,7

Termékazonossági EGK-bizonyítvány (Kizárólag Európára vonatkozik)

A Husqvarna AB, SE-561 82 Huskvarna, Svédország (tel.: +46-36-146500), saját felelősségére kijelenti, hogy azok a **Husqvarna BLi 520x és BLi 940x** hátizsák-akkumulátorok, amelyek a 2013-as évben vagy ezt követően kaptak sorozatszámot (az év jól láthatóan fel van tüntetve a típustáblán, a sorozatszám előtt), megfelelnek az EGK TANÁCSA IRÁNYELVEINEK

- 2004 december 15. "az elektromágneses kompatibilitást illetően" **2004/108/EEC**.

- **2011/65/EU** irányelv „egyes veszélyes anyagok alkalmazásának korlátozásáról” (2011. június 8.)

Alkalmazott szabványok: **55014-1:2012, 55014-2:2009**

Ulm, 2013. június 3.



Peter Lameli, CTO

ŠTO JE ŠTO?

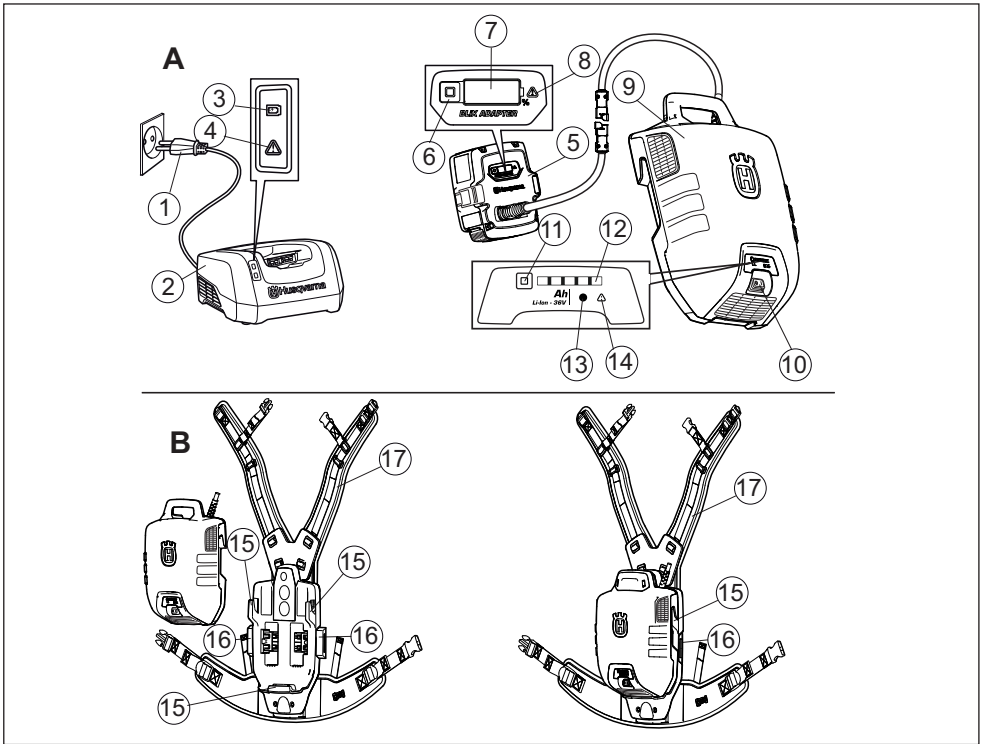

Što je što?

- | | |
|---|-----------------------------------|
| 1 Utikač za napajanje | 13 LED indikator napajanja |
| 2 Punjač akumulatora Husqvarna QC 330 (Dodatak) | 14 LED indikator pogreške |
| 3 LED indikator napajanja | 15 Kukice za bateriju |
| 4 LED indikator pogreške | 16 Gumb za učvršćivanje baterije |
| 5 Adapter | 17 Naramenica |
| 6 Gumb indikatora baterije | 18 Priključak za naramenicu |
| 7 Zaslon | 19 Gumb za podešavanje naramenice |
| 8 LED indikator pogreške | 20 Poklopac osigurača |
| 9 Akumulatora | 21 Osigurač |
| 10 Sklopka | 22 Zaštita od grana (dodatno) |
| 11 Gumb indikatora baterije | 23 Ploča trimera (Dodatak) |
| 12 Prikazuje status baterije | |

ŠTO JE ŠTO?

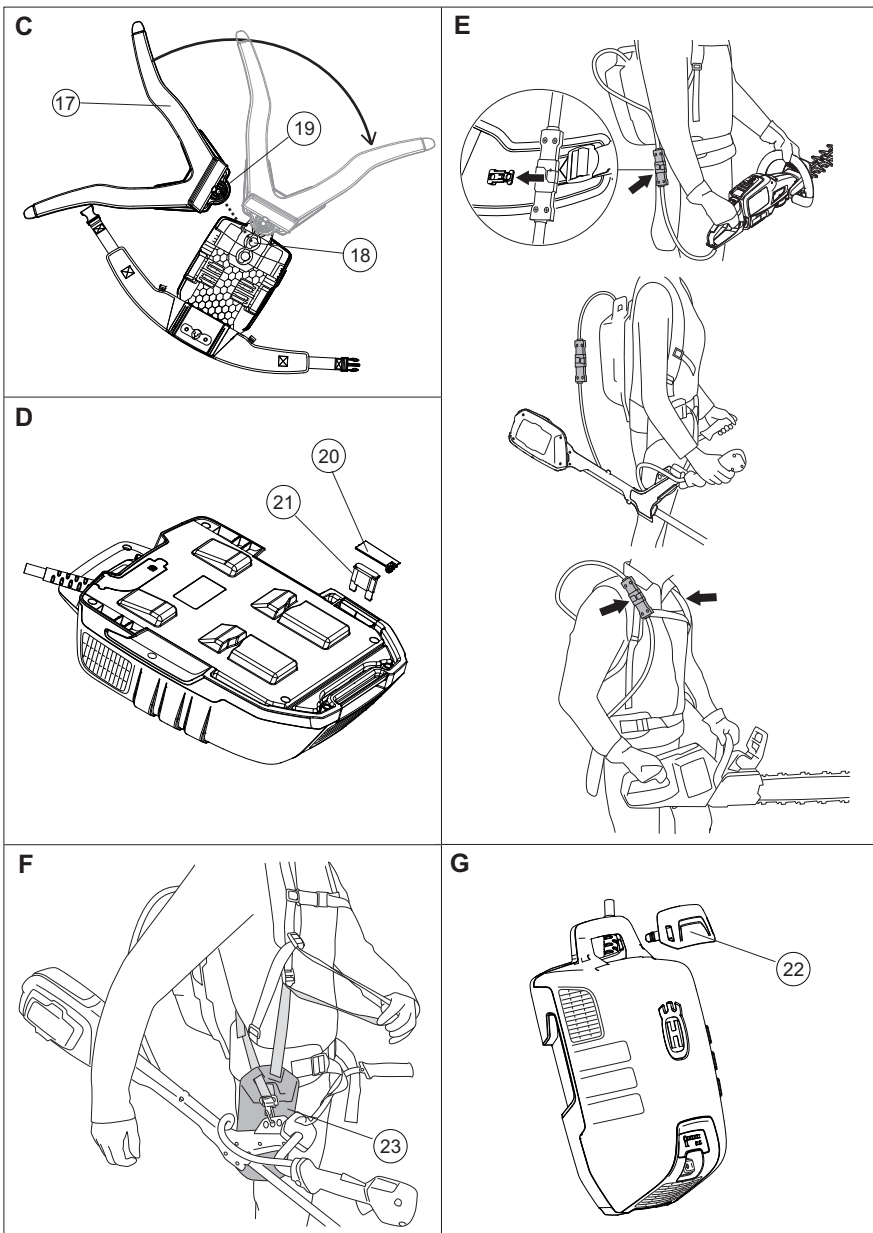

Objašnjenje znakova

Prijevod originalnih radnih uputa sa švedskog.

UPOZORENJE! Nepravilnom ili nemarnom uporabom baterije postaju opasan alat i mogu prouzročiti ozbiljne ozljede te, u najgorem slučaju, smrt. Od iznimne je važnosti pročitati i shvatiti sadržaj uputa za uporabu stroja.

Pažljivo pročitajte priručnik i dobro shvatite sadržaj prije rukovanja strojem. Pažljivo pročitajte korisnički priručnik za bežični uređaj tvrtke Husqvarna i provjerite razumijete li upute prije korištenja stroja.

Ovaj proizvod se podudara sa važećim EZ uputama.

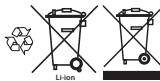

Oznake na proizvodu i ambalaži znače da se proizvod ne smije odlagati zajedno s komunalnim otpadom. Potrebno ga je odnijeti u propisani reciklažni centar radi oporabe električne i elektroničke opreme. Ovaj je proizvod potrebno deponirati u odgovarajući pogon za reciklažu.

Bateriju nemojte ostavljati ili pohranjivati na otvorenom, na kiši ili u vlažnim uvjetima.

Na bateriji koja se nosi na leđima nalaze se sjedeće naljepnice:

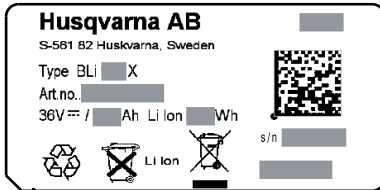

Sigurnost baterije

Ovo poglavlje opisuje sigurnosne propise za bateriju i punjač baterija.

(1) do (23) odnose se na slike A – G na stranicama 2 i 3.

Za proizvode tvrtke Husqvarna koristite samo originalne Husqvarna baterije i punite ih samo u originalnom Husqvarna punjaču za baterije. Baterije su softverski kodirane.

Akumulatora

Punjive baterije tvrtke Husqvarna, BLi, koriste se isključivo za napajanje odgovarajućih bežičnih uređaja tvrtke Husqvarna. Kako biste izbjegli ozljede bateriju ne smijete koristiti kao izvor napajanja za ostale uređaje.

Sjedeće je uobičajeni, no ne potpuni popis dobrih savjeta koje proizvođač opreme osigurava krajnjem korisniku.

- Sekundarne ćelije ili baterije nemojte rastavljati, otvarati ili uništavati.

- Ćelije ili baterije nemojte izlagati vrućini ili plamenu. Izbjegavajte pohranu na izravnoj sunčevoj svjetlosti.
- Ćeliju ili bateriju nemojte kratko spojati. Baterije nemojte nesmotreno pohranjivati u kutije ili ladice gdje se mogu međusobno ili metalnim predmetima kratko spojiti.
- Ćeliju ili bateriju nemojte uklanjati iz originalnoga pakovanja dok nije potrebna za upotrebu.
- Ćelije ili baterije nemojte izlagati mehaničkim udarima.
- U slučaju propuštanja ćelije, tekućini nemojte dopustiti dodir s kožom ili očima. Ako je došlo do dodira, zahvaćena područja isperite velikim količinama vode i zatražite medicinski savjet.
- Nemojte koristiti drugi punjač osim onoga posebno isporučenog za korištenje s opremom.
- Na ćeliji, bateriji i opremi pronađite oznake plus (+) i minus (-) i te se uvjerite u ispravnu upotrebu.
- Nemojte koristiti ćeliju ili bateriju koja nije osmišljena za upotrebu s opremom.
- Ćelije ili baterije držite daleko od dohvata djece.
- U slučaju gutanja ćelije ili baterije odmah zatražite medicinski savjet.
- Uvijek kupujte odgovarajuću ćeliju ili bateriju za opremu.
- Ćelije ili baterije moraju biti čiste i suhe.
- Ako se zaprljaju, priključke ćelije ili baterije očistite čistom suhom krpom.
- Sekundarne ćelije i baterije prije upotrebe nužno je napuniti. Uvijek koristite ispravni punjač i upute o pravilnom punjenju potražite u uputama proizvođača ili priručniku za opremu.
- Bateriju nemojte ostavljati na produženom punjenju kad se ne koristi.
- Nakon dugotrajnih razdoblja pohrane za postizanje najveće učinkovitosti može biti nužno nekoliko puta napuniti i isprazniti ćelije ili baterije.
- Sekundarne ćelije ili baterije najučinkovitije su ako rade na uobičajenoj sobnoj temperaturi (20 °C ± 5 °C).
- Za buduće reference zadržite originalnu literaturu za proizvod.
- Ćeliju ili bateriju koristite samo u namjenama za koje su namijenjene.
- Kad je to moguće, bateriju uklonite iz opreme ako se ne koristi.
- Zbrinite prikladno.
- Adapter ili bateriju nemojte prenašati držeći za kabel.
- Kabeli i utikači moraju biti čisti i suhi. Korozija može uzrokovati kvar.
- Opremu za baterije nemojte zakretati. To može uzrokovati oštećenje kabela.

UKLOPNI POKRETAČI

Naramenice (sl. C)



UPOZORENJE! Naramenice za bateriju nisu prikladne za penjanje. To nisu planinarske naramenice.

- Podesite pojaseve na naramenicama. Priključak za pojas naramenice (18) može se priključiti na tri položaja.
- Pojas naramenice (17) priključite u željeni položaj (18) u skladu s veličinom korisnika. Okrenite pojas naramenice (17) kako biste ga osigurali.
- Za promjenu položaja otpustite pojas naramenice (17) pritiskom gumba (19) i okrenite pojas naramenice.

Postavljanje baterije na naramenicu (sl. B)

- Otvorite gumbe (16).
- Bateriju spojite na kukice. (15)
- Pritisnite gumbe (16) kako biste osigurali bateriju.
- Provjerite je li baterija učvršćena u pravom položaju.

Postavite zaštitu od grana. (sl. G)

- Kako biste izbjegli zabađanje grana u ručku, po potrebi koristite zaštitu od grana (22).

Priključivanje proizvoda (fig. E)

- Adapter za bateriju priključite na odabran proizvod. Ako koristite 536LiR, ploču trimera (isporučena s trimerom) na naramenicu za bateriju priključite prema sl. F.
- Pričvrstite kabel baterije u priključke na naramenici.

Rad

- Baterije za nošenje na leđima mora se nositi na leđima za vrijeme upotrebe.
- Redovito provjeravajte jesu li punjač za baterije i baterija neoštećeni.
- Vrijeme pokretanja nakon uključivanja baterije za nošenje na leđima traje oko 4 sekunde (pokretanje softvera). Za to vrijeme možete čuti puhanje ventilatora unutar baterije za nošenje na leđima, a na bateriji treperi zeleni LED indikator. Stroj možete početi koristiti kad LED indikator svijetli zeleno (samo prilikom korištenja škara za živicu 136LIHDS0 ili trimera 136LiC: Za početak rada gumb ON (UKLUJUČENO) pritisnite na najmanje 2 sekunde).
- Ako se dulje vrijeme ne koristi (otpr. 30 min.), baterija se automatski isključuje. Za ponovno pokretanje uključite glavni prekidač (10).

Zaslon baterije i zaslon adaptera

Zaslon adaptera prikazivat će ispravan status napunjenosti baterije, no u početku moguća su manja odstupanja.

Oba zaslona prikazuju kapacitet baterije (7, 12) i moguće probleme s baterijom (8, 14). Kapacitet baterije prikazuje se pritiskom na gumb indikatora baterije (6, 11). Simbol upozorenja svijetli kada dođe do pogreške. Pogledajte šifre kvara.

LED indikatori	Stanje baterije
Svi LED indikatori svijetle	Potpuno napunjena (80 % – 100 %).
Svijetle indikatori LED 1, LED 2, LED 3 i LED 4	Baterija je napunjena 60 % – 80 %
Svijetle indikatori LED 1, LED 2 i LED 3.	Baterija je napunjena 40 % – 60 %.
Svijetle indikatori LED 1 i LED 2.	Baterija je napunjena 20 % – 40 %.
Svijetli indikator LED 1.	Baterija je napunjena 0 % – 20 %.

Prikaz kapaciteta se na zaslonu adaptera prikazuje u koracima od 1 %.

Punjenje (sl A)

Prije prve upotrebe baterija mora biti puna. Prilikom isporuke baterija je napunjena samo 30%.

- Bateriju uvijek uključujte prekidačem baterije (10) (svijetli zeleni LED indikator (13)).
- Adapter stavite na punjač baterije. Husqvarna QC 330 Adapter mora biti pravilno postavljen u punjač baterije. (2, 5)
- Zeleno svjetlo punjenja na punjaču svijetli kad je baterija spojena na punjač. (3)
- Prikaz kapaciteta (7) na adapteru i LED indikator napajanja na bateriji (13) trepere za vrijeme punjenja.
- Nakon punjenja adapter uklonite s punjača.

Prijevoz i skladištenje

- Litij-ionske baterije podložne su propisima i uvjetima zakonodavstva opasnih materijala.
- Kod komercijalnih prijevoza kada ih obavlja npr. treća strana ili špediteri, potrebno se pridržavati posebnih uvjeta pakiranja i označavanja.
- Kod pripreme predmeta za isporuku, potrebno je savjetovanje sa stručnjakom za zbrinjavanje opasnog materijala. Pridržavajte se pojedinosti nacionalnih propisa.
- Zalijepite trakom ili pokrijte otvorene kontakte i zapakirajte bateriju tako da se ne pomiče u pakiranju.
- Opremu spremite u zaključan prostor kako bi bila izvan dohvata djece i neovlaštenih osoba.
- Bateriju, adapter i punjač baterije pohranite u suhom prostoru, bez vlage, gdje ne može doći do smrzavanja.
- Bateriju, adapter i punjač baterije pohranite na mjesto gdje je temperatura između 5 °C i 45 °C, a nikada na izravnoj sunčevoj svjetlosti.
- Bateriju i adapter obavezno pohranite odvojeno od punjača baterije.
- Nemojte spremati bateriju na mjestima sa statičkim elektricitetom. Nikada ne spremajte bateriju u metalnu kutiju.

Gustoća energije baterije za nošenje na leđima viša je od 100 W/h. Stoga slanje poštom nije dopušteno. Obratite se lokalnom distributeru.

RUKOVANJE BATERIJOM

Održavanje

Redovito provjeravajte jesu li punjač za baterije i baterija neoštećeni.

Baterija i punjač za baterije (posebno priključci) uvijek moraju biti čisti i suhi prije postavljanja adaptera u punjač baterije ili u proizvod.

Vodilice za bateriju održavajte čistima. Plastične dijelove čistite čistom i suhom krpom.

Otvori za ventilaciju moraju biti čisti (gornji i donji). U suprotnom je ventilacija ograničena.

Otvore čistite čistom i suhom krpom.

Šifre kvarova

Rješavanje problema za bateriju ili adapter.

LED zaslon	Moguće pogreške	Moguće rješenje
LED indikator pogreške treperi	Odstupanje temperature	Bateriju koristite u okruženju u kojem su temperature između -10 °C i 45 °C
	Prenapon	Mrežni napon treba odgovarati naponu naznačenom na natpisnoj pločici stroja Izvadite bateriju iz punjača baterije
	Pod naponom	Punjenje akumulatora
Svijetli LED indikator pogreške ili baterija ne prikazuje kapacitet.	Prevelika razlika ćelija (1 V)	Kontaktirajte servisera

- Baterija se neće puniti ako je temperatura baterije preko 45 °C. U tom slučaju baterija će se aktivno hladiti.
- Punjač baterije potrebno je servisirati ako LED indikator na njemu svijetli crveno.

Osigurač (sl. D)

- Provjerite osigurač, zamijenite ga ako je pregorio.
- Isključite bateriju (isključen zeleni LED indikator (13)).
- Pomoću odvijača uklonite poklopac (20).
- Promjena osigurača

Odlaganje baterije, punjača baterija i stroja

Oznake na proizvodu i ambalaži znače da se proizvod ne smije odlagati zajedno s komunalnim otpadom. Potrebno ga je odnijeti u propisani reciklažni centar radi uporabe električne i elektroničke opreme.

Ispravnim rukovanjem proizvodom pomažete u ublažavanju negativnih učinaka po okoliš i osobe do kojih može doći u slučaju pogrešnog upravljanja otpadnim tvarima ovog proizvoda. Pojednosto u recikliranju proizvoda zatražite od lokalnih tijela uprave, komunalne službe ili u prodavaonici u kojoj ste kupili proizvod.

Tehnički podaci

	Bli520x	Bli940x
Vrste baterija	Litij-ion	Litij-ion
Kapacitet baterije, Ah	14,4	26,1
Napon, V	36	36
Težina, Kg	5,9	6,7

EC-uvjerenje o podudaranju (Važi samo za Evropu)

Husqvarna AB, SE-561 82 Huskvarna, Švedska, tel: +46-36-146500, izjavljuje s punom odgovornošću da su baterije za nošenje na leđima **Husqvarna Bli 520x** i **Bli 940x**, serijskih brojeva od 2013. godine nadalje (godina se jasno navodi u tekstu na natpisnoj pločici uz prateći serijski broj), u skladu s propisima u UPUTI VIJEĆA

– od 15. prosinac 2004 "u vezi elektromagnetske kompatibilnosti" **2004/108/EEC**.

– 8. lipnja 2011, "što se odnosi na ograničenje određenih opasnih tvari" **2011/65/EU**

Naredni standardi su primjenjeni: **55014-1:2012**, **55014-2:2009**

Ulm, 3. lipnja 2013.



Peter Lameli, CTO

ЧТО ЕСТЬ ЧТО?

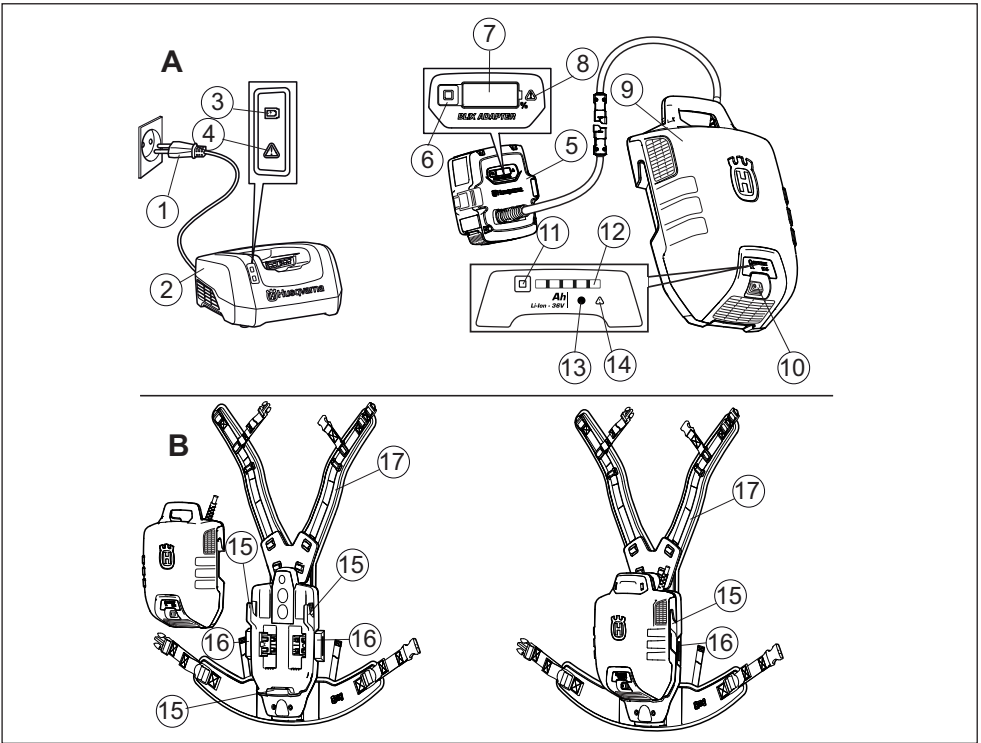

Что есть что?

- | | |
|--|--|
| 1 Сетевой разъем | 13 Светодиодный индикатор питания |
| 2 Зарядное устройство Husqvarna QC 330 (дополнительное оборудование) | 14 Светодиодный индикатор ошибки |
| 3 Светодиодный индикатор питания | 15 Скобы для корпуса аккумуляторной батареи |
| 4 Светодиодный индикатор ошибки | 16 Кнопка фиксации корпуса аккумуляторной батареи |
| 5 - адаптер; | 17 Плечевой ремень |
| 6 Кнопка-индикатор аккумулятора | 18 Крепление лямок |
| 7 Дисплей | 19 Кнопка регулировки лямок |
| 8 Светодиодный индикатор ошибки | 20 Крышка предохранителя |
| 9 Аккумулятор | 21 Предохранитель |
| 10 Выключатель | 22 Защита от ветвей (под заказ) |
| 11 Кнопка-индикатор аккумулятора | 23 Пластина триммера (дополнительное оборудование) |
| 12 Уровень заряда аккумуляторной батареи | |

ЧТО ЕСТЬ ЧТО?

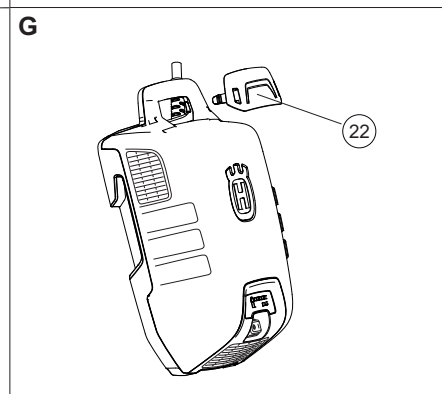
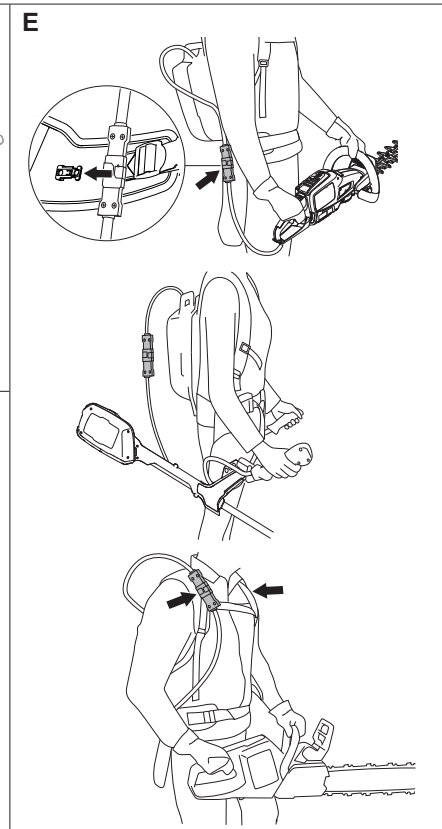
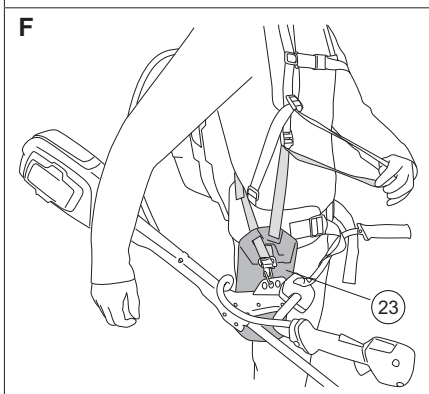
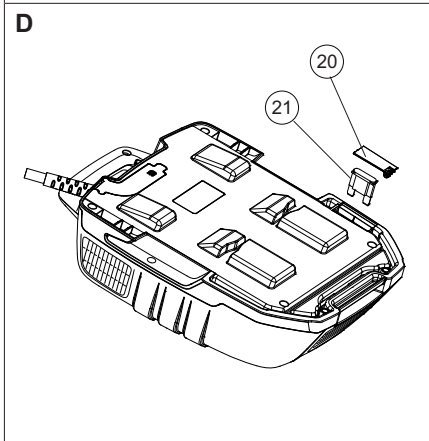
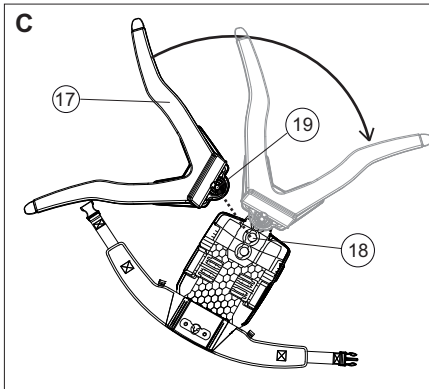

УХОД ЗА АККУМУЛЯТОРНОЙ БАТАРЕЕЙ

Условные обозначения

Перевод оригинальной инструкции по эксплуатации с шведского языка.

ПРЕДУПРЕЖДЕНИЕ!

Неправильное или небрежное использование аккумуляторной батареи может превратить ее в опасный инструмент, который может привести к серьезной и даже смертельной травме. Крайне важно внимательно прочитать руководство оператора.



Прежде чем приступить к работе с машиной внимательно прочитайте инструкцию и убедитесь, что Вам все понятно. Прежде чем приступить к работе с машиной внимательно прочитайте руководство пользователя соответствующего беспроводного устройства Husqvarna и убедитесь, что вам все понятно.



Эта продукция отвечает требованиям соответствующих нормативов ЕС.



Символы на изделии либо на упаковке обозначают, что данное изделие не должно утилизироваться в качестве бытовых отходов. Вместо этого должно быть передано в соответствующий пункт для переработки электрического и электронного оборудования. Это изделие подлежит утилизации на соответствующем предприятии по переработке отходов.



Не оставляйте и не храните аккумуляторную батарею на открытом воздухе под дождем или во влажных условиях.



На вашей переносной аккумуляторной батарее имеются следующие ярлыки:

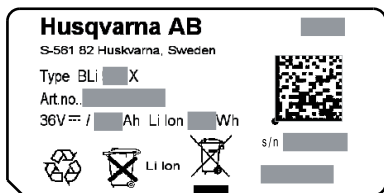

Меры предосторожности при работе с аккумулятором

В данном разделе описываются меры по технике безопасности для аккумуляторной батареи и зарядного устройства.

Пункты с (1) по (23) относятся к рисункам А–G на страницах 2 и 3.

Для изделий компании Husqvarna используйте только оригинальные аккумуляторные батареи компании Husqvarna и заряжайте их только в оригинальном зарядном устройстве компании Husqvarna. Для аккумуляторных батарей используется программное обеспечение с криптографической защитой.

Аккумулятор

Аккумуляторные батареи Husqvarna, BLi, используются только в качестве источника питания для соответствующего беспроводного оборудования фирмы Husqvarna. Во избежание травм, данные аккумуляторы не должны использоваться в качестве источника питания в других устройствах.

Ниже представлен стандартный, но не исчерпывающий список рекомендаций, предоставляемых производителем оборудования конечному пользователю.

- Запрещается разбирать, вскрывать или разламывать аккумуляторные элементы или батареи.
- Не подвергайте аккумуляторные элементы или батареи воздействию тепла или огня. Избегайте хранения под воздействием прямых солнечных лучей.
- Не замыкайте клеммы аккумуляторного элемента или аккумуляторной батареи накоротко. Не храните аккумуляторные батареи небрежно в коробке или ящике, где они могут замкнуться накоротко друг с другом или под воздействием других металлических предметов.
- Не извлекайте аккумуляторный элемент или аккумуляторную батарею из оригинальной упаковки до момента использования.
- Не подвергайте аккумуляторные элементы или батареи механическим повреждениям.
- В случае утечки избегайте контакта электролита с кожей или глазами. После контакта с электролитом промыйте пораженный участок большим количеством воды и обратитесь к врачу.
- Не используйте любое зарядное устройство для целей, кроме тех, для которых оборудование специально предназначено.

УХОД ЗА АККУМУЛЯТОРНОЙ БАТАРЕЕЙ

- Соблюдайте маркировку плюс (+) и минус (-) на аккумуляторных элементах, батарее и оборудовании, а также обеспечьте правильное использование.
- Запрещается использовать любые аккумуляторные элементы или батареи, не предназначенные для использования с данным оборудованием.
- Храните аккумуляторные элементы или батареи в недоступном для детей месте.
- Немедленно обратитесь за медицинской помощью в случае проглатывания аккумуляторного элемента или аккумуляторной батареи.
- Всегда приобретайте аккумуляторные элементы или батареи, соответствующие оборудованию.
- Содержите аккумуляторные элементы или батареи чистыми и сухими.
- В случае загрязнения клемм аккумуляторного элемента или аккумуляторной батареи протрите их чистой сухой тканью.
- Перед использованием аккумуляторные элементы или батареи необходимо зарядить. Всегда используйте соответствующее зарядное устройство и обращайтесь к инструкции производителя или описанию оборудования для получения указаний по правильной зарядке.
- Не оставляйте аккумуляторную батарею на длительной зарядке, если она не используется.
- После длительных периодов хранения может понадобиться зарядить и разрядить аккумуляторный элемент или аккумуляторную батарею несколько раз для достижения максимальной производительности.
- Наилучшая производительность аккумуляторных элементов или батарей достигается при их использовании при комнатной температуре (20 °C ± 5 °C).
- Сохраните оригинальную литературу по продукту для дальнейшего использования.
- Используйте аккумуляторный элемент или аккумуляторную батарею только в целях, для которых они предназначены.
- По возможности вынимайте аккумуляторную батарею из оборудования, когда оно не используется.
- Утилизируйте надлежащим образом.
- Запрещается переносить адаптер или аккумуляторную батарею, держа их за кабель.
- Содержите кабели и разъемы чистыми и сухими. Появление коррозии может привести к неисправностям.
- Запрещается перекручивать оборудование аккумуляторной батареи. Это может привести к повреждению кабеля.

Лямка (рис. С)



ПРЕДУПРЕЖДЕНИЕ! Система лямок аккумуляторной батареи не подходит для лазания. Она не может использоваться в качестве страховочной системы.

- Отрегулируйте лямки. Крепление лямок (18) имеет три различных положения.
- Закрепите лямки (17) в необходимом положении (18) в соответствии с ростом пользователя. Для фиксации лямок поверните лямку (17).
- Для изменения положения освободите лямку (17), нажав на кнопку (19) и повернув лямку.

Крепление аккумуляторной батареи к системе лямок (рис. В)

- Откройте кнопки (16).
- Закрепите аккумуляторную батарею на скобах (15)
- Нажмите кнопки (16) для фиксации аккумуляторной батареи.
- Убедитесь, что аккумуляторная батарея закреплена в правильном положении.

Установка защиты от ветвей. (рис. G)

- Во избежание застревания в рукоятке ветвей при необходимости используйте защиту от ветвей (22).

Подсоединение устройства (fig. E)

- Подсоедините адаптер аккумуляторной батареи к выбранному устройству. При использовании модели 536LiR закрепите на системе лямок аккумуляторной батареи пластину триммера (поставляется в комплекте с триммером) в соответствии с рис. F.
- Закрепите кабель аккумуляторной батареи в креплениях лямок.

Эксплуатация

- Переносную аккумуляторную батарею следует носить на спине во время использования.

УХОД ЗА АККУМУЛЯТОРНОЙ БАТАРЕЕЙ

- Регулярно проверяйте целостность аккумуляторной батареи и зарядного устройства.
- После включения переносной аккумуляторной батареи в течение приблизительно 4 секунд происходит запуск (загрузка программного обеспечения). В течение этого времени слышна работа вентиляторов внутри переносной аккумуляторной батареи, а зеленый светодиод на аккумуляторной батарее мигает. После загорания светодиода на аккумуляторной батарее зеленым цветом машину можно использовать (только при использовании машины для стрижки живой изгороди 136LiHD50 или триммера 136LiC: для начала работы нажмите на кнопку ВКЛ на машине не менее 2 секунд).
- Аккумуляторная батарея автоматически отключается в случае неиспользования в течение длительного времени (прибл. 30 мин). Для повторного включения нажмите переключатель питания (10).

Дисплей аккумуляторной батареи и дисплей адаптера

На дисплее адаптера отображается правильное состояние зарядки аккумуляторной батареи, но в начале возможны незначительные отклонения.

На обоих дисплеях отображается уровень заряда аккумуляторной батареи (7, 12) и возможные неисправности аккумуляторной батареи (8, 14). Уровень заряда аккумуляторной батареи отображается при нажатии на кнопку индикатора заряда батареи (6,11). Предупреждающий знак загорается в случае возникновения ошибки. См. коды неисправностей.

Светодиодные индикаторы	Аккумулятор
Все светодиоды горят	Аккумулятор полностью заряжен (80%-100%).
Горят светодиоды 1, 2, 3, 4	Заряд аккумулятора 60%-80%
Светодиоды 1, 2, 3 горят.	Заряд аккумулятора 40%-60%.
Светодиоды 1, 2 горят.	Заряд аккумулятора 20%-40%.
Светодиод 1 горит.	Заряд аккумулятора 0%-20%.

На дисплее адаптера изменение уровня заряда отображается в процентах.

Зарядка (рис. А)

Перед первым использованием аккумуляторную батарею необходимо зарядить. Уровень заряда аккумуляторной батареи при поставке составляет 30%.

- Всегда включайте аккумуляторную батарею с помощью переключателя питания (10) (зеленый светодиодный индикатор (13) горит).
- Установите адаптер в зарядное устройство. Husqvarna QC 330 Убедитесь, что адаптер правильно установлен в зарядное устройство. (2, 5)
- При подсоединении аккумуляторной батареи к зарядному устройству на зарядном устройстве загорается зеленый сигнал зарядки. (3)
- Обозначение уровня заряда (7) на адаптере и светодиодный индикатор питания (13) на аккумуляторной батарее мигают во время зарядки.
- Зарядив аккумуляторную батарею, извлеките адаптер из зарядного устройства.

Транспортировка и хранение

- Входящие в комплект литиево-ионные аккумуляторные батареи должны соответствовать требованиям законодательства в отношении опасных товаров.
- В случае коммерческой транспортировки, например, третьей стороной или экспедиторской компанией необходимо соблюдать особые требования в отношении упаковки и маркировки.
- Для подготовки изделия к поставке следует проконсультироваться со специалистом по перевозке опасных материалов. Также необходимо соблюдать прочие, возможно, более подробные региональные нормативы.
- Заклейте или накройте открытые контакты и упакуйте аккумуляторную батарею таким образом, чтобы она не могла перемещаться внутри упаковки.
- Храните оборудование в закрываемом на замок помещении, не доступном для детей и посторонних.
- Храните аккумуляторную батарею, адаптер и зарядное устройство в сухом помещении, не подверженном воздействию влаги и низким температур.
- Храните аккумуляторную батарею, адаптер и зарядное устройство при температуре в пределах от 5 °C до 45 °C и не подвергайте воздействию прямых солнечных лучей.

УХОД ЗА АККУМУЛЯТОРНОЙ БАТАРЕЕЙ

- Обязательно храните аккумуляторную батарею и адаптер отдельно от зарядного устройства.
- Не допускается хранение аккумулятора в местах, где вероятно возникновение статического электричества. Не допускается хранение аккумулятора в металлическом ящике.

Энергоемкость переносной аккумуляторной батареи превышает 100 Вт/ч. Поэтому пересылка устройства по почте запрещена. Обратитесь к местному дилеру.

Техническое обслуживание

Регулярно проверяйте целостность аккумуляторной батареи и зарядного устройства.

Следите, чтобы аккумуляторная батарея и зарядное устройство (особенно их клеммы) всегда были чистыми и сухими перед подсоединением адаптера к зарядному или беспроводному устройству.

Направляющие аккумуляторной батареи должны быть очищены от грязи. Очистите пластмассовые детали чистой и сухой тканью.

Следите, чтобы вентиляционные отверстия оставались чистыми (как верхние, так и нижние). Несоблюдение этого требования может привести к ограничению мощности вентиляции.

Очистите пазы чистой и сухой щеткой.

Коды неисправностей

Поиск и устранение неисправностей аккумуляторной батареи и адаптера.

Светодиодный дисплей	Возможные неисправности	Возможные действия
СВЕТОДИОД ОШИБКИ мигает	Отклонение температуры	Используйте аккумуляторную батарею при температуре окружающей среды в диапазоне от -10 °C до 45 °C
	Перенапряжение	Убедитесь, что напряжение в сети соответствует напряжению, указанному на табличке на машине
		Вытащите аккумуляторную батарею из зарядного устройства
Под напряжением		Зарядите аккумулятор.
Горит светодиодный индикатор ошибки или отсутствуют признаки работы аккумуляторной батареи.	Слишком большая разница в напряжении ячеек (1 В)	Обращайтесь в ваш сервисный центр

- Процесс зарядки останавливается, если температура батареи превышает 45 °C. В этом случае выполняется активное охлаждение батареи.
- Если светодиод на зарядном устройстве светится красным, зарядное устройство требует технического обслуживания.

Предохранитель (рис. D)

- Проверьте предохранитель. Сгоревший предохранитель необходимо заменить. Пользуйтесь только запасными частями завода-изготовителя. При использовании других запасных частей гарантийные обязательства теряют свою силу.
- Выключите аккумуляторную батарею (зеленый светодиодный индикатор (13) не горит).
- С помощью отвертки снимите крышку (20).
- Замените предохранитель

УХОД ЗА АККУМУЛЯТОРНОЙ БАТАРЕЕЙ

Утилизируйте аккумуляторную батарею, зарядное устройство и машину.

Символы на изделии либо на упаковке обозначают, что данное изделие не должно утилизироваться в качестве бытовых отходов. Вместо этого должно быть передано в соответствующий пункт для переработки электрического и электронного оборудования.

Обеспечив соответствующую утилизацию данного изделия, вы можете предотвратить потенциально негативное влияние на окружающую среду и здоровье людей, которое иначе могло быть следствием неправильной утилизации данного изделия. Более подробную информацию о переработке данного изделия получите в Городском управлении, у службы, обеспечивающей переработку бытовых отходов либо в магазине, где Вы приобрели изделие.

Технические характеристики

	BLi520x	BLi940x
Типы аккумуляторных батарей	Литиево-ионные	Литиево-ионные
Емкость аккумулятора	14,4	26,1
Напряжение, В	36	36
Вес, кг	5,9	6,7

Гарантия ЕС о соответствии (Только для Европы)

Husqvarna AB, SE-561 82 Huskvarna, Швеция, телефон: +46-36-146500, настоящим гарантирует, что переносные аккумуляторные батареи, Husqvarna BLi 520x и BLi 940x с серийными номерами 2013 года и далее (год выпуска указан на табличке перед серийным номером), соответствуют требованиям ДИРЕКТИВ ЕС

- от 15 декабря 2004 года [quot]об электромагнитной совместимости" 2004/108/ЕЕС.

- от 8 июня 2011 г. «об ограничении использования некоторых опасных веществ» 2011/65/EU.

Были использованы следующие стандарты: 55014-1:2012, 55014-2:2009

Ульм, 3 июня 2013 г.



КАКВО - КЪДЕ?

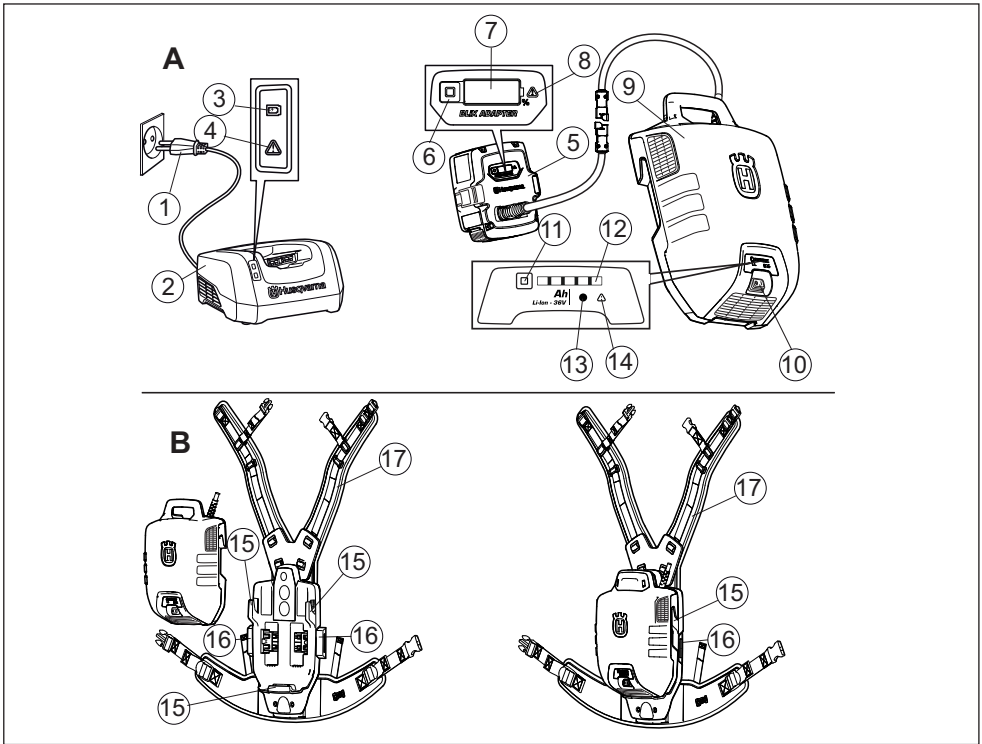

Какво - къде?

- | | |
|--|--|
| 1 Щепсел за електрическата мрежа | 12 Показва състоянието на акумулаторната батерия |
| 2 зарядно устройство Husqvarna QC 330 (Акcesoар) | 13 Светодиод за захранването |
| 3 Светодиод за захранването | 14 Светодиод за грешка |
| 4 Светодиод за грешка | 15 Скоби за комплекта батерии |
| 5 Адаптер | 16 Бутон за закрепване на комплекта батерии |
| 6 Бутон за индикатора на батерията | 17 Раменен ремък |
| 7 Дисплей | 18 Приставка към ремъка за рамо |
| 8 Светодиод за грешка | 19 Бутон за регулиране на ремъка за рамо |
| 9 акумулатора | 20 Капак на стопеия предпазител |
| 10 Фиксатор | 21 Стопяем предпазител |
| 11 Бутон за индикатора на батерията | 22 Защита от клони (по желание) |
| | 23 Пластина за подкастриране (Акcesoар) |

КАКВО - КЪДЕ?

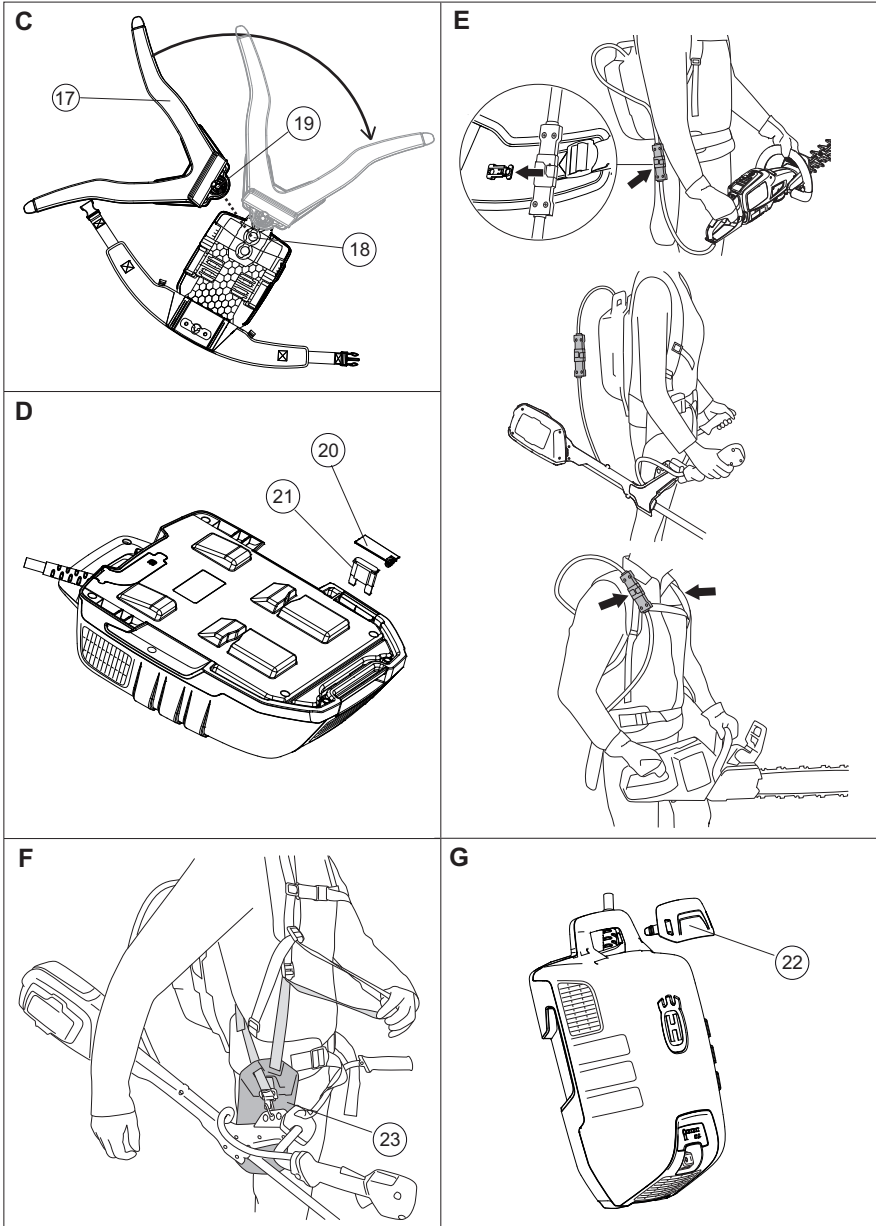

РАБОТА С БАТЕРИЯТА

Обяснение на условните обозначения

Превод на оригиналните шведски инструкции за експлоатация.

ПРЕДУПРЕЖДЕНИЕ!

Неправилното или невнимателно използване на батерията може да го превърне в опасен инструмент, който може да причини сериозни и дори фатални наранявания. От изключителна важност е да прочетете и разберете съдържанието на това ръководство за оператора.



Преди да започнете работа с машината прочетете внимателно ръководството за експлоатация и се убедете, че го разбирате правилно. Преди да започнете работа с машината, прочетете внимателно ръководството на Husqvarna за експлоатация на съответния безкабелен уред и се уверете, че разбирате инструкциите.



Тази продукт отговаря на изискванията на валидните ЕО директиви.



Символите върху продукта или неговата опаковка показват, че този продукт не може да бъде третиран като домашен отпадък.

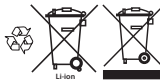

Той трябва да бъде подаден в съответната рециклираща станция за използване на електрическо и електронно оборудване. Този продукт трябва да бъде депониран в съответното депо за рециклиране.

Не оставяйте и не съхранявайте батерията на открито в дъжда или при мокри условия.



Ще откриете следните етикети върху акумулаторната батерия в раницата:

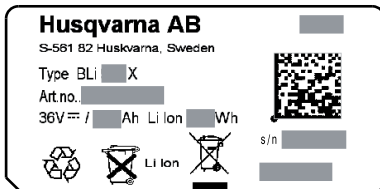

Инструкции за безопасност за батерията

Този раздел описва безопасността относно батерията и зарядното устройство за вашия продукт с батерия.

(1) до (23) се отнасят до фиг. A-G на стр. 2 и 3.

Използвайте само оригинални батерии Husqvarna за продуктите на Husqvarna и ги зареждайте само с оригинални зарядни устройства от Husqvarna. Батериите са шифровани софтуерно.

акумулатора

Акумулаторните батерии Husqvarna, BLi, се използват изключително за електрозахранване на съответните безжични уреди Husqvarna. С цел избягване на наранявания, батерията не трябва да се използва за електрозахранване на други устройства.

Това е списък с обичайни, но не всички, съвети, предоставени от производителя на оборудването за крайния потребител.

- Не разглобявайте, не отваряйте и не чупете вторичните клетки или акумулаторните батерии.
- Не излагайте клетките или акумулаторните батерии на топлина или огън. Избягвайте съхранение при пряка слънчева светлина.
- Не свързвайте накъсо полюсите на клетка или акумулаторна батерия. Не съхранявайте батериите беззачемно в кутия или чекмедже, където полюсите им могат да се свържат накъсо една с друга или чрез други метални предмети.
- Не изваждайте клетка или акумулаторна батерия от оригиналната опаковка до момента, в който е необходима за употреба.
- Не излагайте клетките или акумулаторните батерии на механичен удар.
- В случай на изтичане на течността, не позволявайте на течността да влезе в контакт с кожата или очите. В случай на контакт, измийте засегнатата област с обилно количество вода и потърсете медицинска помощ.
- Не използвайте зарядно устройство, различно от това, което е изрично предвидено за употреба с оборудването.
- Спазвайте знаците плюс (+) и минус (-) на клетката, акумулаторната батерия и оборудването и осигурете правилна употреба.
- Не използвайте клетка или акумулаторна батерия, която не е проектирана за употреба с оборудването.

РАБОТА С БАТЕРИЯТА

- Съхранявайте клетките или акумулаторните батерии на недостъпно за деца място.
- Потърсете медицинска помощ незабавно в случай на поглъщане на клетка или акумулаторна батерия.
- Винаги поръчвайте правилната клетка или акумулаторна батерия за оборудването.
- Поддържайте клетките или акумулаторните батерии чисти и сухи.
- Забърсвайте клемите на клетката или акумулаторната батерия с чиста и суха кърпа, ако се замърсят.
- Вторичните клетки или акумулаторни батерии трябва да се заредят преди употреба. Винаги използвайте правилното зарядно устройство и вижте инструкциите на производителя или ръководството на оборудването за инструкции за правилно зареждане.
- Не оставяйте батерията на продължително зареждане, когато не се използва.
- След продължителен период на съхранение може да е необходимо зареждане и разреждане на клетките или акумулаторните батерии няколко пъти, за да се постигне максимална производителност.
- Вторичните клетки или акумулаторните батерии дават най-добри резултати, когато се експлоатират при нормална стайна температура (20 °C ± 5 °C).
- Запазете оригиналната литература на продукта за бъдещи справки.
- Използвайте клетката или акумулаторната батерия само за приложението, за което е предназначена.
- Когато е възможно, извадете батерията от оборудването, когато не се използва.
- Изхвърляйте според изискванията.
- Не носете адаптер или батерия за кабела.
- Поддържайте кабелите и щепселите чисти и сухи. Възможно е корозията да причини неизправности.
- Не усуквайте оборудването за батериите. Това може да повреди кабела.

Самар (фиг. С)



ПРЕДУПРЕЖДЕНИЕ! Коланът за батерията не е подходящ за катерене. Това не е колан за лесовъди.

- Регулирайте ремъците на колана. Приставката на ремъка за рамо (18) може да се свърже в три положения.

- Свържете ремъка за рамо (17) в желаното положение (18) в зависимост от размерите на потребителя. Завъртете ремъка за рамо (17), за да го закрепите.
- За да промените положението му, откачете ремъка за рамо (17) чрез натискане на бутона (19) и завъртете ремъка за рамо.

Свържете батерията с колана (фиг. В)

- Отворете панела с бутони (16).
- Свържете батерията за скобите. (15)
- Натиснете бутоните (16), за да закрепите батерията.
- Уверете се, че батерията е свързана в правилното положение.

Инсталиране на защитата от клони. (фиг. G)

- За да избегнете закачането на клони за дръжката, използвайте защитата от клони (22), ако това е необходимо.

Свързване на продукта (fig. E)

- Свържете адаптера на батерията с избрания продукт. При употреба на 536LiR свържете пластината за подкастриране (заедно с инструмента за подкастриране), както е показано на фиг. F, с колана за батерията.
- Закрепете кабела на батерията в приспособленията на колана.

Операция

- Батерията в раницата трябва да се носи на гърба по време на употреба.
- Редовно проверявайте дали зарядното устройство и батерията нямат повреди.
- След включването на батерията в раницата, има време за стартиране от около 4 секунди (инициализиране на софтуера). През това време ще чувате вентилаторите в батерията в раницата да духат и ще виждате как зеленият светодиод на батерията мига. Когато светодиодът на батерията светне постоянно в зелено, може да започнете да използвате машината (да се използва само за хросторез 136LiHD50 или тример 136LiC: Натиснете бутона ON (ВКЛ.) в продължение на най-малко 2 секунди, за да започнете работа).
- Батерията се изключва автоматично, когато не се използва за по-дълъг период от време (прибл. 30 мин.). За да рестартирате, включете ключа за захранването (10).

РАБОТА С БАТЕРИЯТА

Дисплей на батерията и дисплей на адаптера

Дисплеят на адаптера ще покаже правилното състояние на зареждане на батерията, но в началото са възможни малки отклонения.

И двата дисплея показват капацитета на батерията (7, 12) и евентуални проблеми с нея (8, 14). Капацитетът на батерията се показва, когато натиснете бутона за индикатора за батерията (6, 11). Символът за предупреждение свети, когато има грешка. Вижте кодовете на неизправност.

Светодиодни лампи	Батерия
Всички светодиоди светят	Напълно заредена (80% – 100%).
Светодиоди 1, 2, 3 и 4 светят	Батерията е заредена на 60% – 80%.
Светодиоди 1, 2 и 3 светят.	Батерията е заредена на 40% – 60%.
Светодиоди 1 и 2 светят.	Батерията е заредена на 20% – 40%.
Светодиод 1 свети.	Батерията е заредена на 0% – 20%.

Капацитетът се показва на степени по 1% на дисплея за адаптера.

Зареждане (фиг.А)

Батерията трябва да бъде заредена, преди да я използвате за първи път. Батерията е заредена само на 30%, когато я получавате.

- Винаги включвайте батерията от ключа за хранването (10) (когато зеленият светодиод (13) светне).
- Поставете адаптера в зарядното устройство. Husqvarna QC 330 Уверете се, че адаптерът е поставен правилно в зарядното устройство. (2, 5)
- Зелената светлина на зарядното устройство свети, когато батерията е свързана към него. (3)
- Показването на капацитета (7) и светодиодът за хранването на батерията (13) мигат по време на зареждане.
- Извадете адаптера от зарядното устройство, след като зареждането приключи.

Транспорт и съхранение

- Съдържащите се литиево-йонни батерии подлежат на изискванията на законите за опасни товари.
- За търговски превози, например от трети страни, спедитори, трябва да се спазват специални изисквания за опаковане и етикетирание.
- За подготовката на артикула за изпращане се изисква консултация с експерт по опасни материали. Обърнете внимание евентуално и на по-подробни национални наредби.
- Изолирайте откритите терминали на батерията и я опаковайте по такъв начин, че да е неподвижна в опаковката.
- Съхранявайте оборудването в заключващо се място, така че да бъде извън достъпа на деца или неупълномощени лица.
- Съхранявайте батерията, адаптера и зарядното устройство на сухо място без влага и скреж.
- Съхранявайте батерията, адаптера и зарядното устройство на място, където температурата е между 5 °C и 45 °C, и никога при пряка слънчева светлина.
- Уверете се, че съхранявате батерията и адаптера отделно от зарядното устройство.
- Не съхранявайте батерията на места, където може да се натрупа статично електричество. Никога не съхранявайте батерията в метална кутия.

Енергийната плътност на батерията в раницата е по-висока от 100 W/ч. Следователно батерията не трябва да се изпраща по пощата. Свържете се с местния дистрибутор.

Поддръжка

Редовно проверявайте дали зарядното устройство и батерията нямат повреди.

Уверете се, че батерията и зарядното устройство (особено клемите) са винаги чисти и сухи, преди адаптерът да бъде поставен в зарядното устройство или в продуктите.

Дръжте водачите на батерията чисти.

Почиствайте пластмасовите части със суха кърпа.

Уверете се, че слотовете за вентилация за чисти (както горните, така и долните). В противен случай вентилацията ще бъде ограничена.

Почиствайте отворите с чиста и суха четка.

РАБОТА С БАТЕРИЯТА

Кодове на неизправност

Отстраняване на неизправности в батерията или адаптера.

Светодиоден дисплей	Възможни и неизправности	Възможно действие
ГРЕШКА, мигаща на светодиода	Температурно отклонение	Използвайте батерията в среда, където температурите са между -10 °C и 45 °C
	Свърхнапрежение	Проверете дали волтажът на електрическата мрежа отговаря на обявеното на машината
		Извадете батерията от зарядното устройство
Поднапрежение	Зареждане на батерията	
Светодиодът за грешка свети, когато батерията не показва признаци на дейност.	Разликата в клетките е твърде голяма (1V)	Свържете се със своя сервизен агент

- Батерията няма да се зарежда, ако температурата на батерията е над 45 °C. В този случай батерията се охлажда активно.
- Ако светодиодът на зарядното устройство свети в плътно червено, то зарядното устройство изисква сервизно обслужване.

Стопяем предпазител (фиг. D)

- Проверете предпазителя, сменете го, ако е изгърмял. Използвайте само оригинални части за ремонти. Гаранцията е невалидна при използване на части, които не са оригинални.
- Изключете батерията (зеленият светодиод (13) не свети).
- Отстранете капака (20) с помощта на отвертка.
- Сменете стопяемия предпазител

Изхвърляне на батерията, зарядното устройство и машината

Символите върху продукта или неговата опаковка показват, че този продукт не може да бъде третиран като домашен отпадък. Той трябва да бъде подаден в съответната рециклираща станция за използване на електрическо и електронно оборудване.

Подавайки този продукт на правилното място, вие спомагате за предотвратяване на потенциалното негативно отражение върху околната среда и хората, което би могло да настъпи иначе в резултат на неправилно изхвърляне на този продукт. За повече подробна информация относно рециклирането на този продукт се свържете с местната администрация, услугите за битови отпадъци или магазина, откъдето сте закупили продукта.

Технически характеристики

	BLi520x	BLi940x
Видове батерии	Литиево-йонна	Литиево-йонна
Капацитет на батерията	14,4	26,1
Напрежение, V	36	36
Тегло,	5,9	6,7

ЕО-уверение за съответствие (Валидно само в рамките на Европа)

Husqvarna AB, SE-561 82 Huskvarna, Швеция, тел.: +46-36-146500, удостоверява с настоящето, че батериите в раница Husqvarna BLi 520x и BLi 940x със серийни номера от 2013 г. и следващи години (годината е посочена ясно върху типовата табелка, следвана от серийния номер), отговарят на изискванията на ДИРЕКТИВИТЕ НА СЪВЕТА

- от 15 декември 2004 [\[quot\]](#)относно електромагнитна съвместимост" 2004/108/ЕЕС.

- от 8 юни 2011 г. готносно ограничението на определени опасни вещества" 2011/65/ЕС

Използвани са следните стандарти: 55014-1:2012, 55014-2:2009

Ulm 3 юни 2013

Peter Lameli, CTO

ЩО Є ЩО?

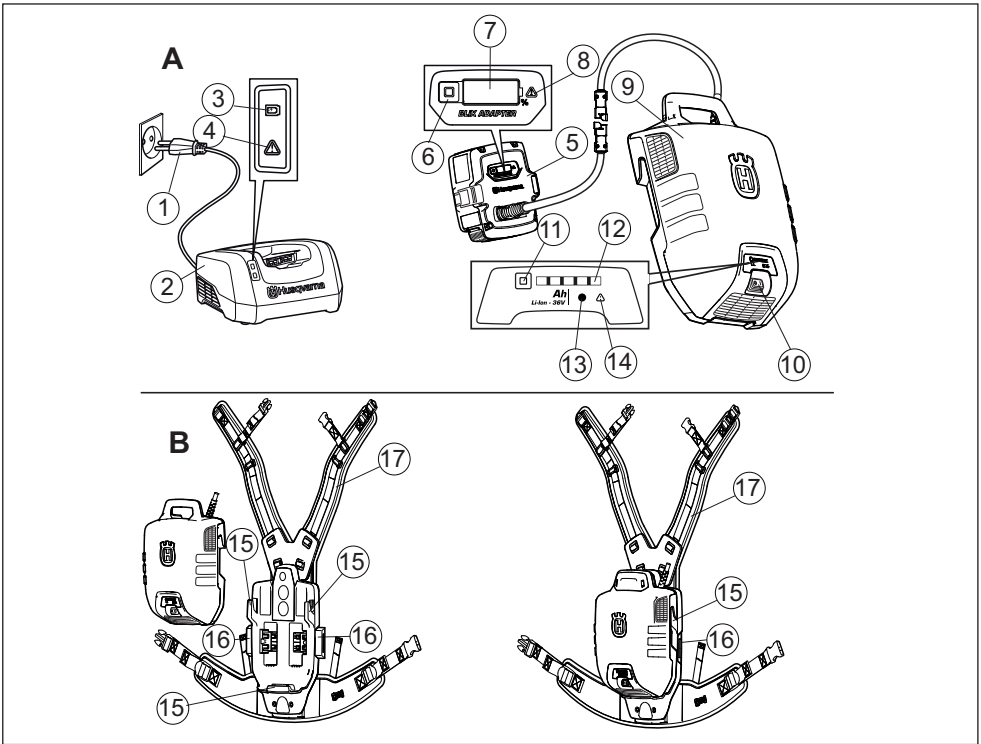

Що є що?

- | | |
|---|--|
| 1 Штепсель кабеля живлення | 12 Індикатор рівня заряду акумулятора |
| 2 Зарядний пристрій Husqvarna QC 330 (аксесуар) | 13 Індикатор живлення |
| 3 Індикатор живлення | 14 Індикатор помилки |
| 4 Індикатор помилки | 15 Гаки для акумуляторного блока |
| 5 Адаптер | 16 Кнопка фіксації акумуляторного блока |
| 6 Кнопка індикатора стану акумулятора | 17 Плечовий ремінь |
| 7 Дисплей | 18 Кріплення плечевого ремня |
| 8 Індикатор помилки | 19 Регулятор плечевого ремня |
| 9 Акумулятор | 20 Кришка відсіку запобіжника |
| 10 Перемикач | 21 Запобіжник |
| 11 Кнопка індикатора стану акумулятора | 22 Елемент для захисту від гілок (опція) |
| | 23 Тримерна пластина (аксесуар) |

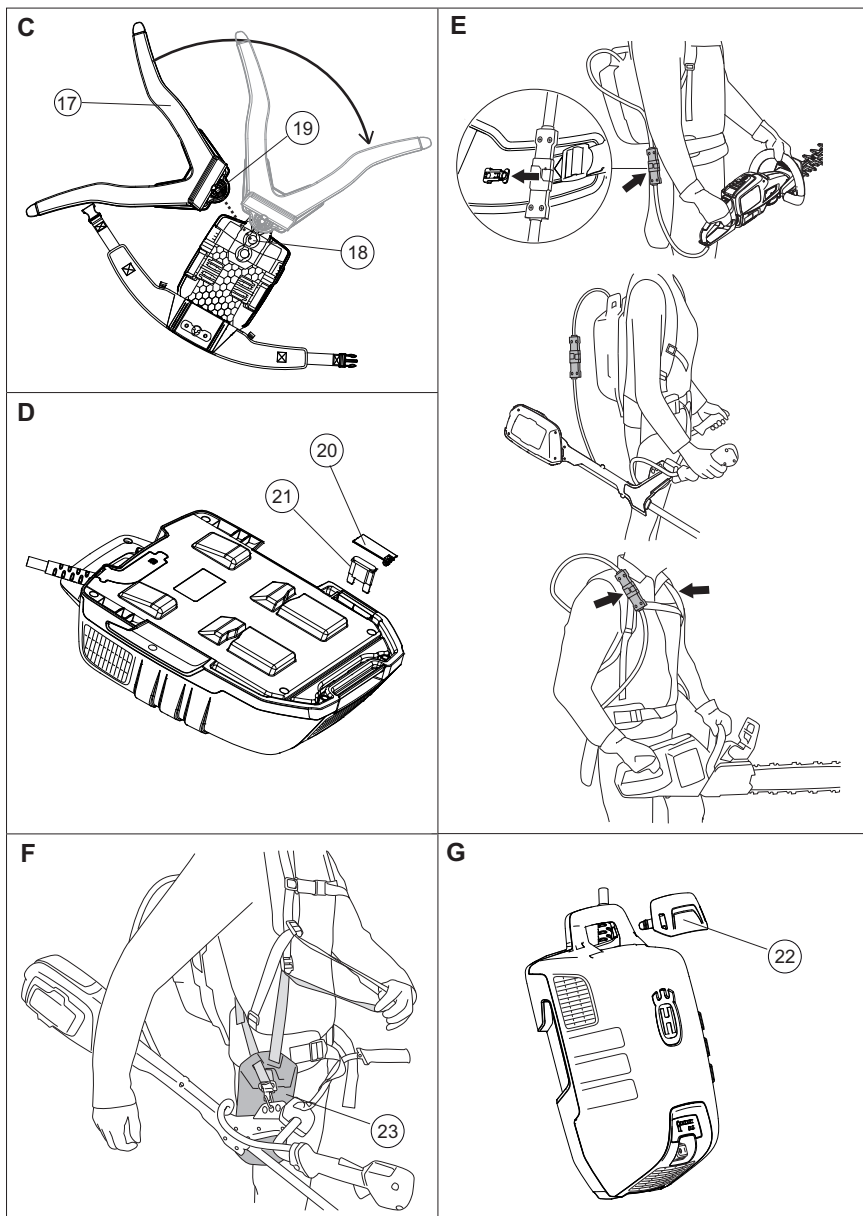

ПОВОДЖЕННЯ З БАТАРЕЄЮ

Визначення символів

Переклад оригінального посібника з експлуатації зі шведської.

НЕБЕЗПЕЧНО! Неправильне або необережне використання акумулятора може перетворити його на небезпечний предмет, що може спричинити серйозні, навіть смертельні травми. Дуже важливо, щоб Ви прочитали посібник користувача та зрозуміли його зміст.



Перед користуванням інструментом уважно прочитайте посібник користувача та переконайтеся, що Ви зрозуміли всі вказівки.



Перед використанням акумуляторного інструмента Husqvarna уважно прочитайте відповідний посібник користувача та переконайтеся, що розумієте інструкції.

Цей виріб відповідає належним вимогам ЄС.



Символи на виробі або його упакованні показують, що з цим виробом не можна поводитись як із побутовими відходами.

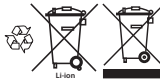

Його треба здавати у відповідний пункт виймання на переробку для виймання електричного та електронного устаткування. Утилізацію цього інструмента слід здійснювати на спеціалізованому підприємстві.

Не залишайте, не зберігайте та не використовуйте акумулятор під відкритим небом під час дощу або в умовах підвищеної вологості.



На ранцевий акумулятор прикріплено таку бирку:

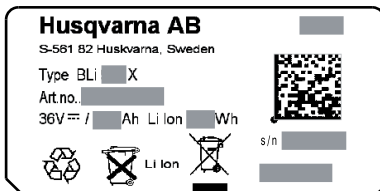

Заходи безпеки при роботі з акумуляторними батареями

У цьому розділі описано заходи безпеки при роботі з акумуляторною батареєю та зарядним пристроєм до вашого електроінструмента.

Пункти (1)-(23) відносяться до малюнків A-G на стор. 2 та 3.

Для виробів Husqvarna слід використовувати лише оригінальні батареї виробництва цієї компанії. Заряджати акумуляторні батареї дозволяється лише за допомогою оригінального зарядного пристрою виробництва компанії Husqvarna. Батареї програмно закодовані.

Акумулятор

Акумуляторні батареї Husqvarna (BLi) використовуються виключно як джерело живлення для відповідних пристроїв Husqvarna, що працюють від акумуляторних батарей. Щоб уникнути травмунанія, заборонено використовувати згадані акумуляторні батареї як джерело живлення для інших пристроїв.

Нижче наведено список порад виробника користувачу, які стосуються типових (але не всіх можливих) ситуацій.

- Не демонтуйте, не відкривайте та не розрізайте допоміжні елементи живлення або акумулятори.
- Не нагрівайте елементи живлення або акумулятори та не кидайте їх у вогонь. Не зберігайте їх у місці, куди потрапляють прямі сонячні промені.
- Не замикайте контакти елемента живлення або акумулятора. Не допускайте безладного зберігання акумуляторів у коробці або ящику, де вони можуть випадково замкнутися між собою або їх можуть замкнути інші металеві предмети.
- Виймайте елементи живлення або акумулятори з оригінальної упаковки лише безпосередньо перед використанням.
- Не допускайте механічних ударів по елементах живлення або акумуляторах.
- Якщо елемент живлення протікає, не допускайте потрапляння рідини на шкіру або в очі. У разі контакту промийте уражену ділянку великою кількістю води та зверніться до лікаря.
- Використовуйте лише зарядний пристрій, спеціально наданий для використання з цим обладнанням.
- Звертайте увагу на позначки плюса (+) та мінуса (-) на елементі живлення,

ПОВОДЖЕННЯ З БАТАРЕЄЮ

акумулятори та обладнанні і використовуйте їх правильно.

- Не використовуйте елементи живлення або акумулятори, не призначені для використання з цим обладнанням.
- Зберігайте елементи живлення або акумулятори в недоступному для дітей місці.
- У разі проковтування елемента живлення або акумулятора негайно зверніться до лікаря.
- Завжди обирайте елементи живлення або акумулятори, які підходять до обладнання.
- Зберігайте елементи живлення або акумулятори чистими та сухими.
- Якщо виводи акумулятора забруднилися, протріть їх сухою чистою тканиною.
- Допоміжні елементи живлення та акумулятори потрібно заряджати перед використанням. Завжди використовуйте належний зарядний пристрій. Інструкції щодо зарядження див. у посібнику від виробника зарядного пристрою або обладнання.
- Не допускайте тривалого зарядження акумулятора, який не використовується.
- Після тривалого зберігання може виникнути потреба кілька разів виконати цикл зарядження та розрядження елемента живлення або акумулятора, щоб забезпечити максимальну продуктивність.
- Додаткові елементи живлення або акумулятори працюють найпродуктивніше за кімнатної температури (20 ± 5 °C).
- Зберігайте оригінальну документацію на виріб як довідковий матеріал.
- Використовуйте елементи живлення або акумулятори лише за призначенням.
- За можливості виймайте акумулятор із обладнання, коли воно не використовується.
- Утилізуйте виріб належним чином.
- Не переносьте адаптер або акумулятор за кабель.
- Зберігайте кабелі та штепселі чистими та сухими. Корозія може спричинити несправність.
- Не перекручуйте обладнання акумулятора. Це може спричинити пошкодження кабелю.

Ремені (мал. С)



ПОПЕРЕДЖЕННЯ! Система перенесення акумулятора не призначена для висотних робіт. Не використовуйте цю систему для висотних робіт.

- Відрегулюйте систему перенесення. Кріплення плечового ремня (18) можна приєднати у трьох положеннях.

- Приєднайте плечовий ремінь (17) у бажаному положенні (18) залежно від будови тіла користувача. Поверніть плечовий ремінь (17), щоб зафіксувати його.
- Щоб змінити положення, відпустіть плечовий ремінь (17), натиснувши кнопку (19), і поверніть плечовий ремінь.

Приєднання акумулятора до системи перенесення (мал. В)

- Відкрийте фіксатори (16).
- Причепіть акумулятор на гаки. (15)
- Натисніть фіксатори (16), щоб зафіксувати акумулятор.
- Переконайтеся, що акумулятор зафіксовано у правильному положенні.

Установлення елемента для захисту від гілок. (мал. G)

- Щоб захистити рукоятку від гілок, можна скористатися додатковим захисним елементом (22).

Підключення до виробу (fig. E)

- Підключіть адаптер акумулятора до відповідного виробу. Якщо йдеться про модель 536LiR, приєднайте до системи перенесення акумулятора тримерну пластину (входить до комплекту поставки тримера), як показано на мал. F.
- Закріпіть кабель акумулятора в кріпленнях на системі перенесення.

Експлуатація

- Ранцевий акумулятор необхідно носити на спині під час використання.
- Регулярно перевіряйте справність зарядного пристрою та акумулятора.
- Після увімкнення ранцевого акумулятора знадобиться приблизно 4 секунди для завантаження програмного забезпечення. Протягом цього часу можна почути роботу вентиляторів всередині ранцевого акумулятора та побачити, що зелений світлодіод на акумуляторі блимає. Коли на акумуляторі світлодіод загориться зеленим світлом, можна починати роботу (тільки для використання із тримером Hedgetrimmer 136LiHD50 або тримером Trimmer 136LiC: Щоб почати роботу, натисніть та утримуйте кнопку ON (Увімк.) на машині щонайменше протягом 2 секунд).
- Акумулятор автоматично вимикається, якщо не використовується впродовж тривалого часу (близько 30 хв.) Для перезапуску використовуйте вимикач (10).

ПОВОДЖЕННЯ З БАТАРЕЄЮ

Дисплеї акумулятора та адаптера

Дисплей адаптера відображатиме поточний стан заряду батареї, але на початку процесу стояння незначні відхилення.

На обох дисплеях відображаються ємність акумулятора (7, 12) і можливі проблеми з акумулятором (8, 14). Щоб відобразити ємність акумулятора, слід натиснути кнопку індикатора акумулятора (6, 11). Якщо сталася помилка, світитиметься символ попередження. Див. коди помилок.

Світлодіодні індикатори	Батарея
Усі світлодіоди світять	Повністю заряджено (80-100 %).
Світяться індикатори 1-4	Акумулятор заряджено на 60-80 %
Горять світлодіоди 1, 2 та 3.	Акумулятор заряджено на 40-60 %
Горять світлодіоди 1 та 2.	Акумулятор заряджено на 20-40 %
Горить світлодіод 1.	Акумулятор заряджено на 0-20 %

На дисплеї адаптера індикація ємності виводиться з кроком 1 %.

Зарядження (мал. А)

Перед першим використанням акумуляторної батареї її обов'язково слід зарядити. Батарея постачається виробником зарядженою на 30%.

- Обов'язково увімкніть акумулятор за допомогою вимикача (10). Засвітиться зелений індикатор (13).
- Установіть адаптер у зарядний пристрій акумулятора. Husqvarna QC 330 Переконайтеся, що адаптер правильно встановлено в зарядний пристрій. (2, 5)
- Зелений індикатор зарядки на зарядному пристрої вмикається, коли акумулятор підключається до зарядного пристрою. (3)
- Під час зарядження індикатор ємності (7) на адаптері та індикатор живлення на акумуляторі (13) блимають.
- Після зарядження вийміть адаптер із зарядного пристрою.

Транспортування та зберігання

- Літій-іонна акумуляторна батарея є небезпечним вантажем, перевезення якого регулюється відповідним законодавством.
- Комерційні перевізники повинні дотримуватися спеціальних правил щодо пакування та маркування таких вантажів.
- Під час підготовки вантажу до відправлення необхідно отримати консультацію фахівця з небезпечних речовин. Крім законодавства, слід також дотримуватися будь-яких національних нормативних документів, що стосуються небезпечних вантажів.
- Клеми акумуляторної батареї потрібно ізолювати, щоб не допустити короткого замикання. Корпус батареї слід надійно зафіксувати всередині упаковки, щоб він не рухався протягом транспортування.
- Зберігайте механічну пилку у місцях не доступних дітям та стороннім особам.
- Зберігайте акумулятор, адаптер і зарядний пристрій у сухому місці, захищеному від потрапляння вологи та замерзання.
- Зберігайте акумулятор, адаптер і зарядний пристрій при температурі від 5 до 45 °C. Ніколи не зберігайте їх у місці, куди потрапляють прямі сонячні промені.
- Завжди зберігайте акумулятор і адаптер окремо від зарядного пристрою.
- Заборонено зберігати батарею в місцях, де можуть утворюватися статичні заряди. Заборонено зберігати акумуляторну батарею в металевих ящиках.

Густина енергії ранцевого акумулятора перевищує 100 Вт-год. Тому його заборонено пересилати поштою. З будь-яких питань звертайтеся до місцевого дилера.

Обслуговування

Регулярно перевіряйте справність зарядного пристрою та акумулятора.

Перш ніж підключати адаптер до зарядного пристрою або обладнання, обов'язково переконайтеся, що акумулятор і зарядний пристрій (особливо виводи) чисті та сухі.

Тримайте напрямні рейки акумулятора в чистоті. Чистіть пластмасові деталі чистою та сухою ганчіркою.

Переконайтеся, що вентиляційні отвори чисті (зверху та знизу). В іншому разі повноцінна вентиляція неможлива.

Очищайте прорізи чистою та сухою щіткою.

ПОВОДЖЕННЯ З БАТАРЕЄЮ

Коди помилок

Усунення несправностей акумулятора та адаптера.

Світлодіодні індикатори	Можливі несправності	Рекомендовані дії
Світлодіодний індикатор помилки блимає	Відхилення температури від норми	Використовуйте акумулятор при температурі від -10 до 45 °C
	Надлишкова напруга	Перевірте, чи відповідає напруга в мережі напрузі, указаній на паспортній таблиці виробу
		Вийміть акумулятор із зарядного пристрою
	Недостатня напруга	Зарядіть батарею
Світлиться індикатор помилки, або акумулятор не працює.	Надто велика різниця напруг між елементами акумуляторної батареї (1 В)	В такому випадку зверніться за допомогою до вашого агента по обслуговуванню

- Акумулятор неможливо зарядити, якщо його температура перевищує 45 °C. У такому разі акумулятор активно охолоджуватиметься.
- Якщо індикатор на зарядному пристрої неперервно світиться червоним, зарядний пристрій потребує технічного обслуговування.

Запобіжник (мал. D)

- Перевірте запобіжник. Замініть його, якщо він перегорів. Для ремонту використовуйте лише оригінальні деталі. У разі використання неоригінальних деталей гарантія анулюється.
- Вимкніть акумулятор. Зелений індикатор (13) згасне.
- Зніміть кришку (20) за допомогою викрутки.
- Замініть запобіжник

Утилізація акумуляторної батареї, зарядного пристрою та інструмента

Символи на виробі або його упакуванні показують, що з цим виробом не можна поводитись як із побутовими відходами. Його треба здавати у відповідний пункт виймання на переробку для виймання електричного та електронного устаткування.

Забезпечуючи правильний догляд за цим виробом, ви можете допомогти нейтралізувати потенційний негативний вплив на довкілля та людей, який в іншому разі може виникнути через неправильну утилізацію виробу. Детальніше про переробку цього виробу дізнайтесь у органах місцевого самоврядування, місцевій службі з приймання виробів на переробку чи в крамниці, де ви купили цей виріб.

Технічні дані

	BLi520x	BLi940x
Типи акумуляторів	Літій-іонні	Літій-іонні
Ємність батареї, ампер-години	14,4	26,1
Напруга, В	36	36
Вага, кг/фунти	5,9	6,7

декларація відповідності стандартам Європейського Союзу (Лише для країн Європи)

Ми, Husqvarna AB, SE-561 82 місто Хускварна, Швеція, телефон: +46-36-146500, заявляємо під свою виключну відповідальність, що ранцеві акумулятори Husqvarna BLi 520x і BLi 940x із серійними номерами, що датуються будь-яким роком, починаючи з 2013 (рік чітко зазначено на паспортній таблиці перед серійним номером), відповідають вимогам ДИРЕКТИВ РАДИ ЄС.

- від 15 грудня 2004 р. "про електромагнітну сумісність" 2004/108/ЄЕС.

- від 8 червня 2011 року «про обмеження використання деяких небезпечних речовин» 2011/65/ЄУ

Вироби відповідають таким стандартам: 55014-1:2012, 55014-2:2009

3 червня 2013 р. м. Ульм.

Peter Lameli, CTO

ΤΙ ΕΙΝΑΙ ΤΙ;

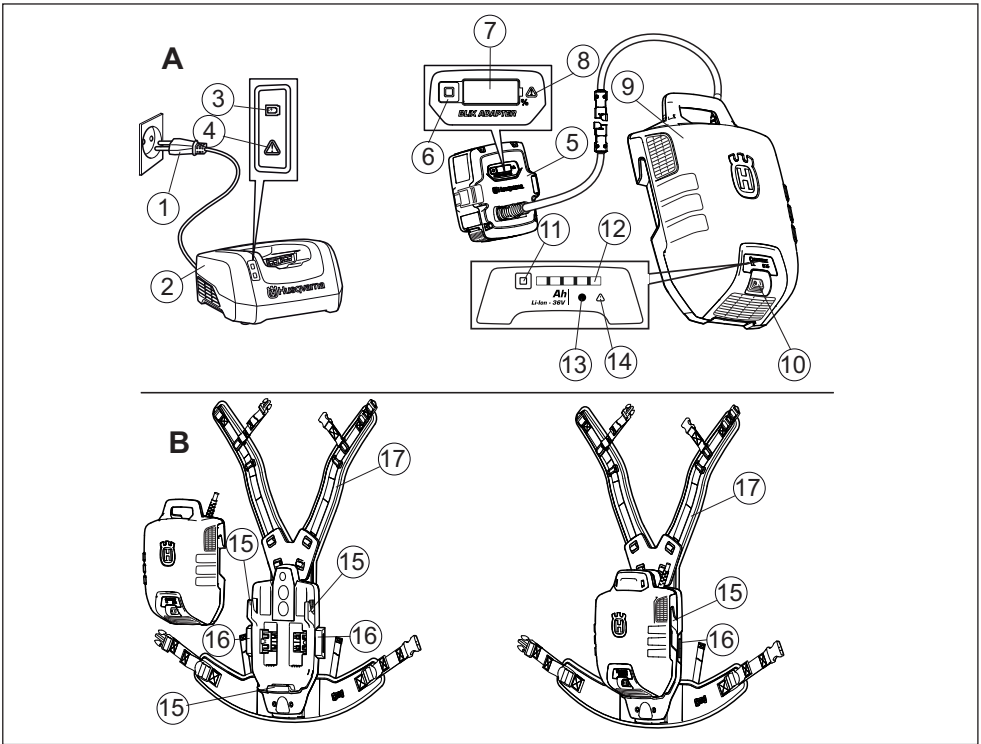

Τι είναι τι;

- 1 Φις τροφοδοσίας
- 2 Φορτιστής μπαταρίας Husqvarna QC 330 (Εξαρτήματα)
- 3 Λυχνία LED λειτουργίας
- 4 Λυχνία LED σφάλματος
- 5 Προσαρμογέας
- 6 Κουμπί ένδειξης μπαταρίας
- 7 Οθόνη
- 8 Λυχνία LED σφάλματος
- 9 Μπαταρία
- 10 Διακόπτης ρεύματος
- 11 Κουμπί ένδειξης μπαταρίας
- 12 Υποδεικνύει την κατάσταση της μπαταρίας
- 13 Λυχνία LED λειτουργίας
- 14 Λυχνία LED σφάλματος
- 15 Άγκιστρα για την μπαταρία
- 16 Κουμπί για την ασφάλιση της μπαταρίας
- 17 Ιμάντας ώμου
- 18 Προσάρτηση ιμάντα ώμου
- 19 Κουμπί ρύθμισης του ιμάντα ώμου
- 20 Κάλυμμα ασφάλειας
- 21 Ασφάλεια
- 22 Προστασία από κλαδιά (προαιρετικό)
- 23 Πλάκα χορτοκοπτικού (Εξαρτήματα)

TI EINAI TI;

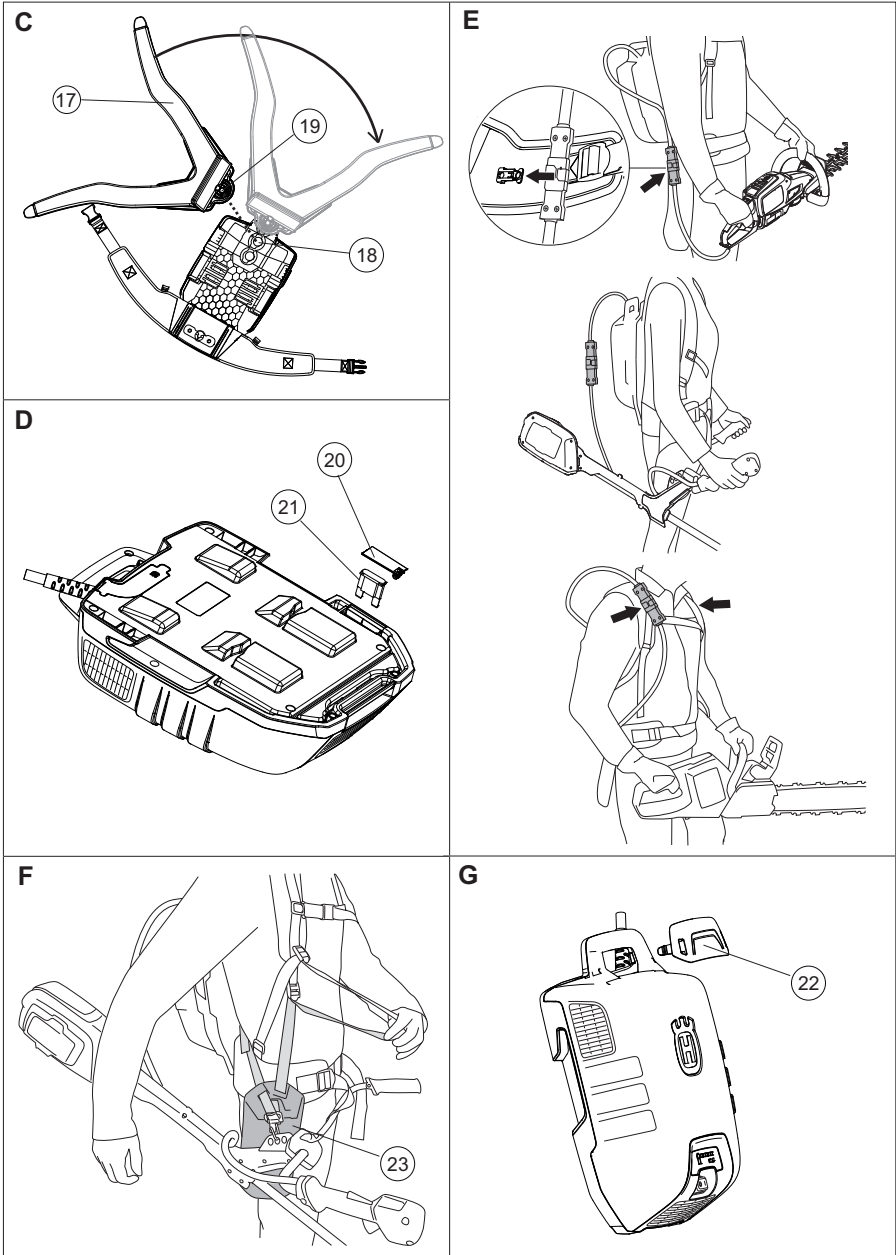

Επεξήγηση συμβόλων

Μετάφραση από τις πρωτότυπες οδηγίες χρήσης στη Σουηδική γλώσσα.

ΠΡΟΕΙΔΟΠΟΙΗΣΗ! Η εσφαλμένη ή απρόσεκτη χρήση της μπαταρίας μπορεί να την μετατρέψει σε ένα επικίνδυνο εργαλείο, ικανό να προκαλέσει σοβαρό ή ακόμα και θανατηφόρο τραυματισμό. Είναι εξαιρετικά σημαντικό να διαβάσετε και να κατανοήσετε τα περιεχόμενα του εγχειριδίου του χειριστή.



Διαβάστε προσεκτικά τις Οδηγίες χρήσεως και κατανοήστε το περιεχόμενο πριν χρησιμοποιήσετε το μηχάνημα. Διαβάστε προσεκτικά το εγχειρίδιο χειριστή της σχετικής ασύρματης συσκευής Husqvarna και βεβαιωθείτε ότι έχετε κατανοήσει τις οδηγίες πριν από τη χρήση του μηχανήματος.



Αυτό το προϊόν είναι σύμφωνο με τις ισχύουσες οδηγίες της ΕΚ.



Το σύμβολο στο προϊόν ή στη συσκευασία του υποδηλώνει ότι η απόρριψη αυτού του προϊόντος δεν μπορεί να γίνει όπως με τα οικιακά απορρίμματα. Θα πρέπει να μεταφερθεί σε κατάλληλο σταθμό ανακύκλωσης για ανακύκλωση των ηλεκτρικών και ηλεκτρονικών εξαρτημάτων του. Αυτό το προϊόν πρέπει να απορρίπτεται σε κατάλληλη εγκατάσταση ανακύκλωσης.



Μην αφήνετε και μην αποθηκεύετε τη μπαταρία σε εξωτερικούς χώρους, σε συνθήκες βροχής ή υγρασίας.



Θα βρείτε τις εξής ετικέτες πάνω στην μπαταρία:

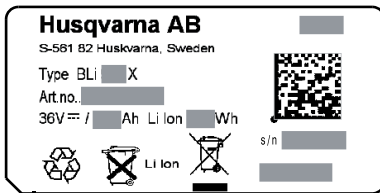

Ασφάλεια μπαταρίας

Η παρούσα ενότητα περιγράφει τις οδηγίες ασφάλειας για τη μπαταρία και το φορτιστή του προϊόντος μπαταρίας σας.

(1) έως (23) ανατρέξτε στις εικόνες A–G στις σελίδες 2 και 3.

Χρησιμοποιείτε μόνο γνήσιες μπαταρίες Husqvarna για τα προϊόντα Husqvarna και φορτίζετε τα προϊόντα μόνο

με γνήσιο φορτιστή μπαταρίας της Husqvarna. Οι μπαταρίες φέρουν κωδικοποίηση λογισμικού.

Μπαταρίας

Οι επαναφορτιζόμενες μπαταρίες Husqvarna, BLi, χρησιμοποιούνται αποκλειστικά ως πηγή τροφοδοσίας για τις αντίστοιχες ασύρματες συσκευές Husqvarna. Για την αποφυγή τραυματισμών, η μπαταρία δεν πρέπει να χρησιμοποιείται ως πηγή τροφοδοσίας άλλων συσκευών.

Παρακάτω παρουσιάζεται ένας συνήθης, αλλά όχι πλήρης κατάλογος συμβουλών ορθής πρακτικής από τον κατασκευαστή του εξοπλισμού στον τελικό χρήστη.

- Μην αποσυναρμολογείτε, μην ανοίγετε και μην τεμαχίζετε τα επαναφορτιζόμενα στοιχεία ή μπαταρίες.
- Μην αφήνετε τα στοιχεία ή τις μπαταρίες εκτεθειμένα σε θερμότητα ή φωτιά. Αποφύγετε την έκθεση σε άμεση ηλιακή ακτινοβολία.
- Μην βραχυκυκλώνετε τα στοιχεία ή τις μπαταρίες. Μην αποθηκεύετε τις μπαταρίες πρόχειρα σε κουτιά ή συρτάρια όπου μπορούν να βραχυκυκλωθούν μεταξύ τους ή να βραχυκυκλωθούν με άλλα μεταλλικά αντικείμενα.
- Μην αφαιρείτε τα στοιχεία ή τις μπαταρίες από την αρχική τους συσκευασία, μέχρι να τα χρησιμοποιήσετε.
- Μην υποβάλλετε τα κελιά ή τις μπαταρίες σε μηχανικές κρούσεις.
- Στην περίπτωση διαρροής υγρού μπαταρίας, αποφύγετε την επαφή του υγρού με το δέρμα ή τα μάτια. Σε περίπτωση επαφής, πλύνετε την επηρεασμένη περιοχή με άφθονες ποσότητες νερού και ζητήστε ιατρική συμβουλή.
- Μην χρησιμοποιείτε άλλο φορτιστή, εκτός από αυτόν που παρέχεται ειδικά για χρήση με τον εξοπλισμό.
- Λαμβάνετε υπόψη τις ενδείξεις συν (+) και πλην (-) στο στοιχείο, την μπαταρία και τον εξοπλισμό και εξασφαλίστε την ορθή χρήση.
- Μην χρησιμοποιείτε κανένα στοιχείο ή μπαταρία που δεν έχει σχεδιαστεί για χρήση με τον εξοπλισμό.
- Κρατάτε τα στοιχεία και τις μπαταρίες μακριά από παιδιά.
- ηήστε αμέσως ιατρική βοήθεια στην περίπτωση κατάποσης στοιχείου ή μπαταρίας.
- Αγοράζετε πάντα το σωστό στοιχείο ή μπαταρία για τον εξοπλισμό.
- Διατηρείτε τα στοιχεία και την μπαταρία καθαρά και στεγνά.
- Σκουπίζετε τους ακροδέκτες του στοιχείου ή της μπαταρίας με καθαρό και στεγνό πανί, εάν λερωθούν.

ΧΕΙΡΙΣΜΟΣ ΜΠΑΤΑΡΙΑΣ

- Τα επαναφορτιζόμενα στοιχεία και μπαταρίες πρέπει να φορτίζονται πριν από τη χρήση. Χρησιμοποιείτε πάντα το σωστό φορτιστή και ανατρέξτε στις οδηγίες του κατασκευαστή ή το εγχειρίδιο του εξοπλισμού για τις οδηγίες σωστής φόρτισης.
- Μην αφήνετε τη μπαταρία σε παρατεταμένη φόρτιση, όταν δεν χρησιμοποιείται.
- Μετά από μεγάλα διαστήματα αποθήκευσης, μπορεί να είναι απαραίτητο να φορτίσετε και να αποφορτίσετε τα στοιχεία ή τις μπαταρίες αρκετές φορές, για να επιτύχετε τη μέγιστη απόδοση.
- Τα επαναφορτιζόμενα στοιχεία ή οι μπαταρίες αποδίδουν καλύτερα, όταν λειτουργούν σε κανονική θερμοκρασία δωματίου (20 °C ± 5 °C).
- Διατηρήστε την αρχική βιβλιογραφία του προϊόντος για μελλοντική αναφορά.
- Χρησιμοποιείτε το στοιχείο ή την μπαταρία μόνο για την εφαρμογή για την οποία προορίζεται.
- Όταν είναι δυνατό, αφαιρέστε τη μπαταρία από τον εξοπλισμό, όταν δεν χρησιμοποιείται.
- Απορρίψτε τα προϊόντα καταλλήλως.
- Μην μεταφέρετε προσαρμογείς ή μπαταρίες στο καλώδιο.
- Διατηρείτε τα καλώδια και τα φικ καθαρά και στεγνά. Η διάβρωση μπορεί να προκαλέσει δυσλειτουργία.
- Μην συστρέφετε τον εξοπλισμό της μπαταρίας. Μπορεί να προκληθεί ζημιά στο καλώδιο.

Εξάρτηση (εικ. C)



ΠΡΟΕΙΔΟΠΟΙΗΣΗ! Η εξάρτηση της μπαταρίας δεν είναι κατάλληλη για αναρρίχηση. Δεν είναι εξάρτηση δενδροκόμου.

- υθμίστε τους ιμάντες στην εξάρτηση. Η προσάρτηση ιμάντα ώμου (18) μπορεί να συνδεθεί σε τρεις θέσεις.
- Συνδέστε τον ιμάντα ώμου (17) στην επιθυμητή θέση (18) ανάλογα με το μέγεθος του χρήστη. Γυρίστε τον ιμάντα ώμου (17) για να τον ασφαλίσετε.
- Για να αλλάξετε θέση, απελευθερώστε τον ιμάντα ώμου (17) πατώντας το κουμπί (19) και γυρίστε τον.

Σύνδεση μπαταριών στην εξάρτηση (εικ. B)

- Ανοίξτε τα κουμπί (16).
- Συνδέστε την μπαταρία στους γάντζους. (15)
- Πατήστε τα κουμπί (16) για να ασφαλίσετε την μπαταρία.
- Βεβαιωθείτε ότι η μπαταρία έχει στερεωθεί στη σωστή θέση.

Εγκατάσταση προστασίας από κλαδιά. (εικ. G)

- Για να μην προσκολλώνται κλαδιά στη λαβή, χρησιμοποιήστε την προστασία από κλαδιά (22), εάν είναι απαραίτητο.

Σύνδεση προϊόντος (fig. E)

- Συνδέστε τον προσαρμογέα της μπαταρίας στο επιλεγμένο προϊόν. Όταν χρησιμοποιείτε το 536LiR, συνδέστε την πλάκα χορτοκοπτικού (παρέχεται μαζί με το χορτοκοπτικό) στην εξάρτηση της μπαταρίας, όπως φαίνεται στην εικ. F.
- Στερεώστε το καλώδιο της μπαταρίας στις προσαρτήσεις της εξάρτησης.

Λειτουργία

- Η μπαταρία πρέπει να μεταφέρεται στην πλάτη κατά τη χρήση.
- Ελέγχετε τακτικά ότι ο φορτιστής της μπαταρίας και η μπαταρία είναι άθικτα.
- Αφότου ενεργοποιήσετε την μπαταρία, απαιτείται χρόνος εκκίνησης περίπου 4 δευτερόλεπτα (εκκίνηση του λογισμικού). Σε αυτό το διάστημα, θα ακούτε τη λειτουργία των ανεμιστήρων της μπαταρίας και μια πράσινη λυχνία LED επάνω στην μπαταρία θα αναβοσβήνει. Όταν η πράσινη λυχνία LED ανάβει σταθερά επάνω στην μπαταρία, μπορείτε να ξεκινήσετε τη χρήση του μηχανήματος (για χρήση μόνο με ψαλίδι μπροντούρας 136LiHD50 ή χλοοκοπτικό 136LiC: Πατήστε το κουμπί ON στο μηχανήμα επί τουλάχιστον 2 δευτερόλεπτα για να ξεκινήσετε την εργασία).
- Η μπαταρία απενεργοποιείται αυτόματα όταν δεν χρησιμοποιείται για μεγαλύτερο χρονικό διάστημα (περ. 30 λεπτά). Για να την επανεκκινήσετε, ενεργοποιήστε το διακόπτη ισχύος (10).

Οθόνη μπαταρίας και οθόνη προσαρμογέα

Η οθόνη του τροφοδοτικού θα εμφανίζει τη σωστή κατάσταση φόρτισης μπαταρίας, στην αρχή ωστόσο μπορεί να υπάρξουν μικρές αποκλίσεις.

Και οι δύο οθόνες παρουσιάζουν τη χωρητικότητα της μπαταρίας (7, 12) και ενδεχόμενα προβλήματα με την μπαταρία (8, 14). Η χωρητικότητα της μπαταρίας εμφανίζεται πατώντας το κουμπί ένδειξης μπαταρίας (6,11). Το προειδοποιητικό σύμβολο ανάβει όταν προκύψει σφάλμα. Δείτε τους κωδικούς σφαλμάτων.

ΧΕΙΡΙΣΜΟΣ ΜΠΑΤΑΡΙΑΣ

Ενδεικτικές λυχνίες LED	Κατάσταση μπαταρίας
Όλες οι ενδεικτικές λυχνίες LED είναι αναμμένες	Πλήρως φορτισμένη (80%-100%).
Οι λυχνίες LED 1, LED 2, LED 3, LED 4 είναι αναμμένες	Η μπαταρία είναι φορτισμένη κατά 60%-80%
Οι ενδεικτικές λυχνίες LED 1, LED 2, LED 3 είναι αναμμένες.	Η μπαταρία είναι φορτισμένη κατά 40%-60%.
Οι ενδεικτικές λυχνίες LED 1, LED 2 είναι αναμμένες.	Η μπαταρία είναι φορτισμένη κατά 20%-40%.
Η ενδεικτική λυχνία LED 1 είναι αναμμένη.	Η μπαταρία είναι φορτισμένη κατά 0%-20%.

Στην οθόνη του προσαρμογέα, η ένδειξη της χωρητικότητας εμφανίζεται σε προσαύξηση του 1%.

Φόρτιση (εικ. Α)

Η μπαταρία πρέπει να φορτιστεί, προτού χρησιμοποιηθεί για πρώτη φορά. Κατά την παράδοση, η μπαταρία είναι φορτισμένη κατά το 30% μόνο.

- Ενεργοποιείτε πάντα την μπαταρία με το διακόπτη ισχύος (10) (η πράσινη λυχνία LED (13) ανάβει).
- Τοποθετήστε τον προσαρμογέα στο φορτιστή της μπαταρίας. Husqvarna QC 330 Βεβαιωθείτε ότι ο προσαρμογέας έχει τοποθετηθεί σωστά στο φορτιστή της μπαταρίας. (2, 5)
- Όταν η μπαταρία είναι συνδεδεμένη στο φορτιστή, η πράσινη λυχνία φόρτισης επί του φορτιστή είναι αναμμένη. (3)
- Η ένδειξη χωρητικότητας (7) στον προσαρμογέα και η λυχνία LED λειτουργίας στην μπαταρία (13) αναβοσβήνουν κατά τη διάρκεια της φόρτισης.
- Αφαιρέστε τον προσαρμογέα από το φορτιστή μετά τη φόρτιση.

Μεταφορά και αποθήκευση

- Οι μπαταρίες ιόντων λιθίου που περιλαμβάνονται υπόκεινται στις απαιτήσεις της νομοθεσίας περί επικίνδυνων εμπορευμάτων.
- Για την εμπορική μεταφορά, π.χ. από τρίτα μέρη ή πράκτορες προώθησης, πρέπει να τηρούνται ειδικές απαιτήσεις σχετικά με τη συσκευασία και τη σήμανση.
- Για την προετοιμασία του αντικειμένου προς αποστολή, απαιτείται η συμβουλή ειδικού στα επικίνδυνα υλικά. Να τηρείτε επίσης τους εθνικούς κανονισμούς που ενδεχομένως να περιέχουν περισσότερες λεπτομέρειες.
- Καλύψτε τις εκτεθειμένες επαφές με μονωτική ταινία ή άλλο μέσο και συσκευάστε τη μπαταρία με τέτοιο τρόπο ώστε να μην είναι δυνατή η μετακίνησή της μέσα στη συσκευασία.

- Να αποθηκεύετε τον εξοπλισμό σε κλειδωμένο χώρο, ώστε να μην είναι προσβάσιμος σε παιδιά και μη εξουσιοδοτημένα άτομα.
- Αποθηκεύστε την μπαταρία, τον προσαρμογέα και το φορτιστή της μπαταρίας σε ξηρό, χωρίς υγρασία και προστατευμένο από τον παγετό χώρο.
- Αποθηκεύστε την μπαταρία, τον προσαρμογέα και το φορτιστή της μπαταρίας σε χώρο με θερμοκρασία μεταξύ 5 °C και 45 °C και ποτέ σε άμεση ηλιακή ακτινοβολία.
- Βεβαιωθείτε ότι αποθηκεύετε την μπαταρία και τον προσαρμογέα ξεχωριστά από το φορτιστή της μπαταρίας.
- Μην αποθηκεύετε τη μπαταρία σε χώρους όπου ενδέχεται να εμφανιστεί στατικός ηλεκτρισμός. Ποτέ μην αποθηκεύετε τη μπαταρία σε μεταλλικό κουτί.

Η πυκνότητα ενέργειας της μπαταρίας τύπου σακιδίου είναι υψηλότερη από 100 Wh. Επομένως, δεν επιτρέπεται η αποστολή της με το ταχυδρομείο. Επικοινωνήστε με τον τοπικό σας αντιπρόσωπο.

Συντήρηση

Ελέγχετε τακτικά ότι ο φορτιστής της μπαταρίας και η μπαταρία είναι άθικτα.

Βεβαιωθείτε ότι η μπαταρία και ο φορτιστής της μπαταρίας (κυρίως οι ακροδέκτες) είναι πάντα καθαροί και στεγνοί προτού τοποθετηθεί ο προσαρμογέας στο φορτιστή της μπαταρίας ή στα προϊόντα.

Διατηρήστε τις ράβδους οδήγησης της μπαταρίας καθαρές. Καθαρίζετε τα πλαστικά μέρη με καθαρό και στεγνό πανί.

Βεβαιωθείτε ότι οι οπές αερισμού είναι καθαρές (επάνω και κάτω). Διαφορετικά, ο αερισμός περιορίζεται.

Καθαρίζετε τις υποδοχές με καθαρή και στεγνή βούρτσά.

Κωδικός σφάλματος

Αντιμετώπιση προβλημάτων στην μπαταρία και τον προσαρμογέα.

ΧΕΙΡΙΣΜΟΣ ΜΠΑΤΑΡΙΑΣ

Θόνη LED	Πιθανά σφάλματα	Πιθανή ενέργεια
Ε λυχνία LED ERROR (Ψφάλμα) αναβοσβήνη	Παραβίαση ορίων θερμοκρασίας	Χρησιμοποιείτε την μπαταρία σε περιβάλλοντα με θερμοκρασία μεταξύ -10 °C και 45 °C
	Υπέρταση	Βεβαιωθείτε ότι η τάση ρεύματος αντιστοιχεί σε αυτήν που δηλώνεται στην πινακίδα στοιχείων στο μηχάνημα
		Αφαιρέστε την μπαταρία από το φορτιστή της μπαταρίας
Υπόταση	Φόρτιση μπαταρίας	
Η λυχνία LED σφάλματος είναι αναμμένη ή η μπαταρία δεν δείχνει καμία δραστηριότητα.	Υψηροβολική διαψορά κυψέλης (1V)	Επικοινωνήστε μη τον αντιπρόσωπο σέρβις

- Η μπαταρία δεν φορτίζεται εάν η θερμοκρασία της είναι πάνω από 45 °C. Σε αυτήν την περίπτωση, η μπαταρία θα πραγματοποιήσει ενεργή ψύξη.
- Εάν η ενδεικτική λυχνία LED στο φορτιστή είναι αναμμένη με κόκκινο χρώμα, ο φορτιστής χρειάζεται συντήρηση.

Ασφάλεια (εικ. D)

- Ελέγξτε την ασφάλεια και αλλάξτε την, αν έχει καεί. Χρησιμοποιείτε μόνο γνήσια ανταλλακτικά για επισκευές. Η εγγύηση δεν ισχύει εάν δεν χρησιμοποιούνται γνήσια ανταλλακτικά.
- Απενεργοποιήστε την μπαταρία (η πράσινη λυχνία LED (13) σβήνει).
- Αφαιρέστε το κάλυμμα (20) με ένα καθαβίδι.
- Αλλάξτε την ασφάλεια

Απόρριψη μπαταρίας, φορτιστή μπαταρίας και μηχανήματος

Το σύμβολο στο προϊόν ή στη συσκευασία του υποδηλώνει ότι η απόρριψη αυτού του προϊόντος δεν μπορεί να γίνει όπως με τα οικιακά απορρίμματα. Θα πρέπει να μεταφερθεί σε κατάλληλο σταθμό ανακύκλωσης για ανακύκλωση των ηλεκτρικών και ηλεκτρονικών εξαρτημάτων του.

Φροντίζοντας για τη σωστή απόρριψη αυτού του προϊόντος μπορείτε να συμβάλετε στην αντιμετώπιση τυχόν αρνητικών επιπτώσεων στο περιβάλλον και στους ανθρώπους, οι οποίες μπορεί να προκληθούν από

την εσφαλμένη μεταχείριση των απορριμμάτων αυτού του προϊόντος. Για πιο αναλυτικές πληροφορίες σχετικά με την ανακύκλωση αυτού του προϊόντος, επικοινωνήστε με τη δημοτική σας αρχή, με την υπηρεσία διαχείρισης απορριμμάτων ή με το κατάστημα στο οποίο έγινε η αγορά του.

Τεχνικά στοιχεία

	BLi520x	BLi940x
Τύποι μπαταρίας	Ιόντων λιθίου	Ιόντων λιθίου
Χωρητικότητα μπαταρίας	14,4	26,1
Τάση, V	36	36
Βαρος,kg	5,9	6,7

ΕΚ–Βεβαίωση συμφωνίας (Ισχύει μόνο στην Ευρώπη)

Η Husqvarna AB, SE-561 82 Huskvarna, Σουηδία, τηλ.: +46-36-146500, δηλώνει με αποκλειστική ευθύνη ότι τα κιτ μπαταριών, **Husqvarna BLi 520x και BLi 940x**, από το έτος κατασκευής 2013 και εξής (το έτος αναγράφεται εμφανώς με απλό κείμενο στην πινακίδα στοιχείων, μαζί με τον αριθμό σειράς), πληρούν τις προδιαγραφές της ΟΔΗΓΑΣ ΤΟΥ ΣΥΜΒΟΥΛΟΥ

- της 15ης Δεκεμβρίου 2004 "σχετικά με ηλεκτρομαγνητική συμβατότητα" **2004/108/ΕΚ**.

- της 8ης Ιουνίου 2011 "αναφορικά με τον περιορισμό συγκεκριμένων επικινδύνων ουσιών" **2011/65/ΕΥ**

Εφαρμόστηκαν τα εξής πρότυπα: **55014-1:2012, 55014-2:2009**

Ulm, 3 ονίου 2013



Peter Lameli, CTO

NE NEDİR?

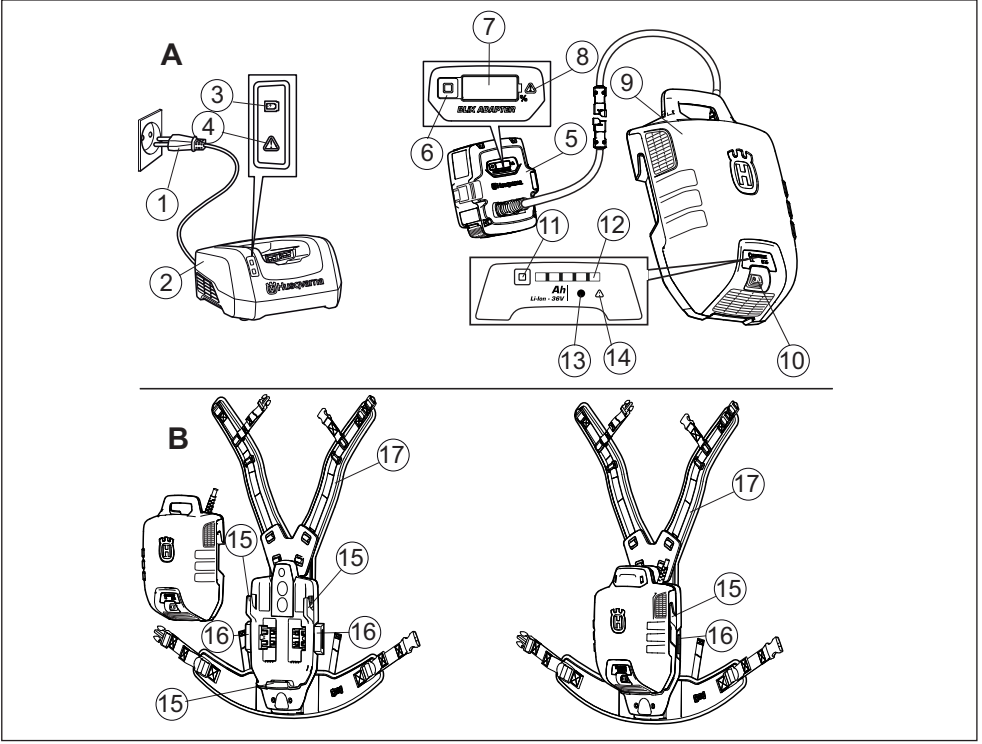

Ne nedir?

- 1 Şebeke fişi
- 2 Pil şarj cihazı Husqvarna QC 330 (Aksesuar)
- 3 Güç LED'i
- 4 Arıza LED'i
- 5 Adaptör
- 6 Pil gösterge düğmesi
- 7 Ekran
- 8 Arıza LED'i
- 9 Pil
- 10 Anahtar
- 11 Pil gösterge düğmesi
- 12 Pil durumunu gösterir
- 13 Güç LED'i
- 14 Arıza LED'i
- 15 Pil takımı için kancalar
- 16 Pil takımı sabitleme düğmesi
- 17 Omuz askısı
- 18 Omuz askısı tertibatı
- 19 Omuz askısı ayar düğmesi
- 20 Sigorta kapağı
- 21 Sigorta
- 22 Dal koruması (isteğe bağlı)
- 23 Budama plakası (Aksesuar)

NE NEDİR?

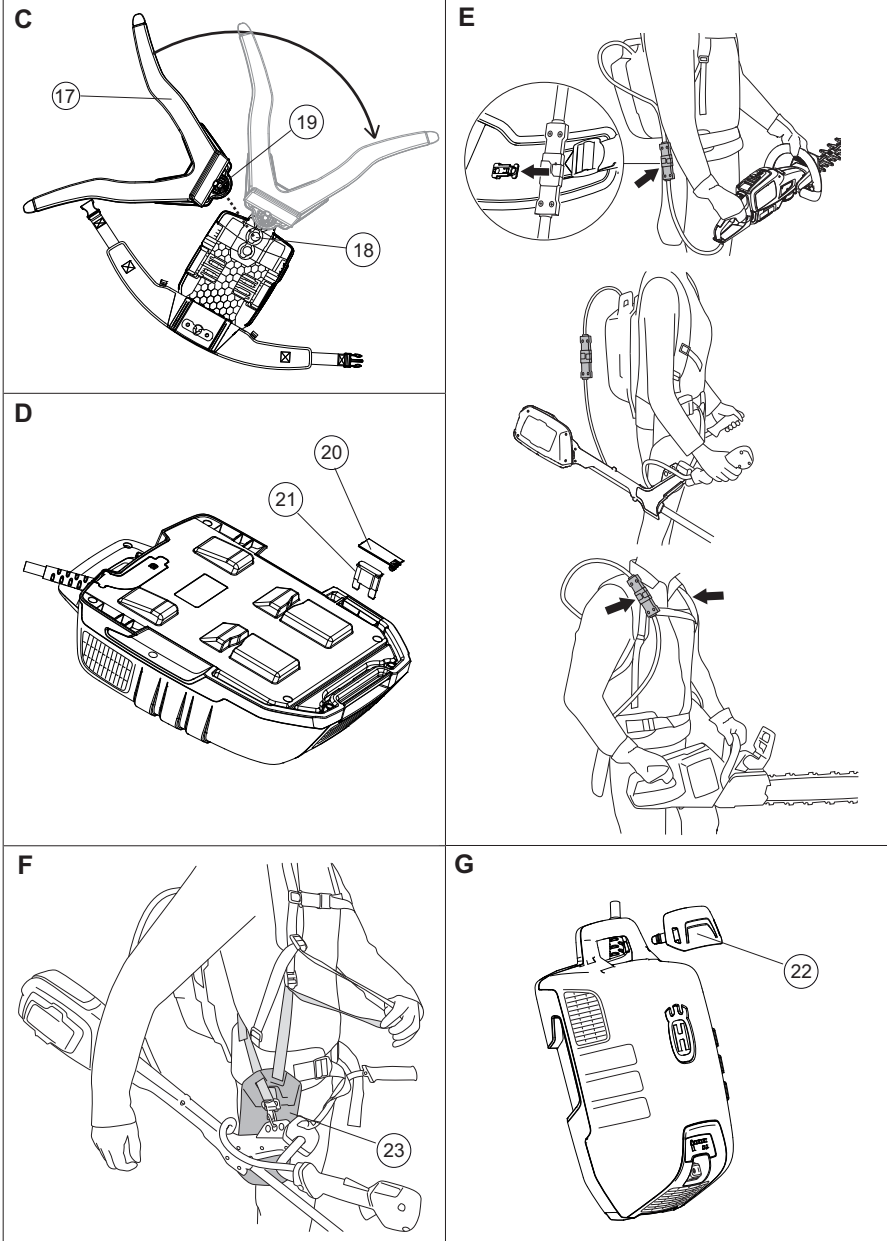

PİLİN KULLANIMI

Sembollerin açıklaması

Orijinal İşveççe kullanım talimatının çevirisi.

UYARI! Pilin hatalı veya dikkatsiz kullanılması pili ciddi veya hatta ölümcül yaralanmalara neden olabilen tehlikeli bir alete çevirebilir. Kullanım kılavuzunu okuyarak içeriğini iyice anlamamız son derece önemlidir.

Makineyi kullanmadan önce kullanım kılavuzunu iyice okuyarak içeriğini kavrayınız. Lütfen makineyi kullanmadan önce ilgili Husqvarna kablosuz cihaza ait kullanım kılavuzunu dikkatle okuyun ve talimatları anladığınızdan emin olun.

Bu ürün geçerli CE direktiflerine uygundur.

Ürün veya ambalajı üzerinde bulunan semboller, bu ürünün evsel atık olarak değerlendirilmeyeceğini belirtir.

Bunun yerine, elektriksel ve elektronik ekipman kurtarma için uygun bir geri dönüşüm istasyonuna gönderilmelidir. Bu ürün uygun bir geri dönüşüm tesisine gönderilmelidir.

Pili dışarıda yağmur altında veya ıslak koşullarda bırakmayın veya saklamayın.

Sırtı Asılır PİL Takımınızın üstünde aşağıdaki etiketler bulunur:

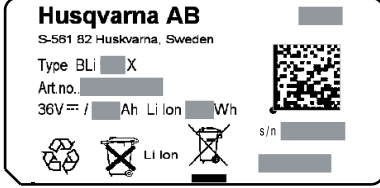

Pil güvenliği

Bu bölümde pil ürününüz için pil ve pil şarj cihazının güvenliği konuları açıklanmaktadır.

(1) ila (23) no'lu etiketler, 2. ve 3. sayfada bulunan A ile G arasındaki şekillere yöneliktir.

Husqvarna ürünleri için yalnızca orijinal Husqvarna pillerini kullanın ve bunları yalnızca Husqvarna'nın temin ettiği orijinal pil şarj cihazlarıyla şarj edin. Piller yazılım şifresine sahiptir.

Pil

Şarj edilebilen Husqvarna BLi pilleri, ilgili Husqvarna kablosuz cihazlarına güç sağlamak için özel olarak kullanılır. Yaralanmaların önlenmesi için, pil diğer cihazlarda güç kaynağı olarak kullanılmamalıdır.

Aşağıda ekipman üreticisi tarafından son kullanıcıya sağlanan faydalı tavsiyelerin bir listesi verilmiştir; ancak liste bunlarla sınırlı değildir.

- İkincil hücreleri veya pilleri sökmeyin, açmayın ya da parçalamayın.
- Hücreleri veya pilleri ısıya veya ateşe maruz bırakmayın. Doğrudan güneş ışığı altında saklamayın.
- Hücreye veya pile kısa devre yaptırmayın. Pilleri birbiriyile veya diğer metal nesnelere kısa devre yapabilecekleri bir kutu ya da çekmece içine koymamaya dikkat edin.
- Kullanım için gerekli olana kadar hücreleri veya pilleri orijinal ambalajlarından çıkarmayın.
- Hücreleri veya pilleri mekanik darbelere maruz bırakmayın.
- Pil hücresinde sızıntı durumunda, sıvının cilt veya gözler ile teması girmesine izin vermeyin. Temas olduğu takdirde, etkilenen bölgeyi bol miktarda suyla yıkayın ve tıbbi yardım alın.
- Özel olarak ekipman ile kullanım için verilen şarj cihazı dışındaki şarj cihazlarını kullanmayın.
- Hücre, pil ve ekipmandaki artı (+) ve eksi (-) işaretlerine dikkat edin. Bunların doğru kullanıldığından emin olun.
- Ekipmanla birlikte kullanıma yönelik tasarlanmamış hücreleri veya pilleri kullanmayın.
- Hücreleri veya pilleri çocukların ulaşamayacağı yerlerde tutun.
- Bir hücre veya pilin yutulması halinde derhal bir doktora başvurun.
- Ekipman için her zaman doğru hücre veya pili satın alın.
- Hücreleri veya pili temiz ve kuru tutun.
- Hücre veya pil terminalleri kirlendiğinde temiz ve kuru bir bezle silin.
- Yedek hücre veya pillerin kullanım öncesinde şarj edilmesi gerekir. Mutlaka doğru şarj cihazını kullanın ve uygun şarj talimatları için ekipmanın kullanım kılavuzuna ve üreticinin talimatına başvurun.
- Pili kullanılmadığında uzun süre şarjda bırakmayın.
- Uzun saklama sürelerinden sonra maksimum performansın elde edilmesi için hücre veya pillerin birkaç defa şarj edilip boşaltılması gerekebilir.
- Yedek hücreler veya piller en yüksek performanslarını normal oda sıcaklığında (20 °C ± 5 °C) sunar.
- İleride başvurmak için orijinal ürün dokümanlarını saklayın.
- Hücreyi veya pili yalnızca amacına uygun uygulamalarda kullanın.
- Mümkünse, kullanılmadığında pili ekipmandan çıkarın.
- Uygun şekilde berteraf edin.
- Adaptörü veya pili kablo üzerinde taşımayın.
- Kabloları ve fişleri temiz ve kuru tutun. Korozyon arızaya neden olabilir.
- Pil ekipmanımı bükmeyin. Bu, kablounun hasar görmesine neden olabilir.

PİLİN KULLANIMI

Kayış (şek. C)



UYARI! PİL kayışı tırmanma için uygun değildir. Uzman ekipmanı değildir.

- Kayış takımı üzerindeki askıları ayarlayın. Omuz askısı tertibatı (18) üç konumda takılabilir.
- Omuz askısını (17) kullanıcının beden ölçüsüne göre istenilen konuma (18) getirin. Sabitlemek için omuz askısını (17) çevirin.
- Konumu değiştirmek için tuşa (19) basarak omuz askısını (17) serbest bırakın ve çevirin.

Pili kayış takımına takım (şek. B)

- Düğmeleri (16) açın.
- Pili kancalara takın. (15)
- Pili sabitlemek için düğmelere (16) basın.
- Pilin doğru konumda sabitlendiğinden emin olun.

Dal koruması takım. (şek. G)

- Dalların tutamağa saplanmasını önlemek için gerekirse dal koruması (22) kullanın.

Ürünü takın (fig. E)

- PİL adaptörünü seçili ürüne takın. 536LiR kullanırken kırpıcı plakasını (kırpıcı ile birlikte tedarik edilir) şek. F'deki gibi pİL kayış takımına takın.
- PİL kablosunu kayış takımı üzerindeki tertibata bağlayın.

Çalışma

- Sırtta asılır pİL, kullanım sırasında sırtta taşınmalıdır.
- PİL şarj cihazının ve pİLİN sağlamlığını düzenli aralıklarla kontrol edin.
- Sırtta asılır pİL açıldıktan sonra 4 saniyelik bir çalıştırma süresi vardır. Bu süre içinde sırtta asılır pİLİN içindeki fanların çalıştığını duyabilir ve pİL üzerindeki yeşil LED'in yanıp söndüğünü görebilirsiniz. LED sabit bir şekilde yeşil yanmaya başladığında makineyi kullanmaya başlayabilirsiniz (yalnızca Hedgetrimmer 136LiHD50 veya Trimmer 136LiC ile kullanılır: Çalıştırmak için lütfen makinenin üzerindeki AÇIK düğmesine en az 2 saniye süreyle basın.
- PİL uzun bir süre kullanılmazsa (yaklaşık 30 dk.) otomatik olarak kapanır. Yeniden çalıştırmak için güç anahtarını (10) açın.

PİL ekranı ve adaptör ekranı

Adaptör ekranı, doğru akü şarj durumunu gösterir ancak ilk başta ufak farklılıklar olabilir.

Her iki ekran da pİL kapasitesini (7, 12) ve pİLde çıkabilecek olası sorunları (8, 14) gösterir. PİL kapasitesi, pİL göstergesi düğmesine (6,11) basılarak görüntülenir. Bir arıza meydana geldiğinde Uyarı sembolü yanar. Arıza kodlarına bakın.

LED ışıkları	PİL
Tüm LED'ler yanmaktadır	Tam dolu (%80-%100).
LED 1, LED 2, LED 3, LED 4 yanar	PİL %60-%80 dolu
LED 1, LED 2, LED 3 yanmaktadır.	PİL %40-%60 dolu.
LED 1, LED 2 yanmaktadır.	PİL %20-%40 dolu.
LED 1 yanmaktadır.	PİL %0-%20 dolu.

Adaptör ekranında kapasite göstergesi %1'lik adımlar halinde gösterilir.

Şarj oluyor (şek. A)

PİL ilk kullanımdan önce şarj edilmelidir. PİL teslim sırasında sadece %30 şarjlıdır.

- PİL her zaman güç düğmesinden (10) açın (yeşil LED (13) yanar).
- Adaptörü pİL şarj cihazına yerleştirin. Husqvarna QC 330 Adaptörün pİL şarj cihazına doğru şekilde takıldığından emin olun. (2, 5)
- PİL şarj cihazına bağlandığında şarj cihazı üzerindeki yeşil şarj ışığı yanar. (3)
- Adaptör üzerindeki kapasite göstergesi (7) ve pİL (13) üzerindeki güç LED'i şarj sırasında yanıp söner.
- Şarj işlemi tamamlandıktan sonra adaptörü şarj cihazından çıkarın.

Taşıma ve saklama

- Ürünlerin içinde bulunan lityum-iyon piller Tehlikeli Maddeler Kanunu'nun gerekliliklerine tabidir.
- Nakliye acentaları gibi üçüncü parti tarafından yapılan ticari nakliyelerde özel paketleme ve etiketleme kurallarına uyulmalıdır.
- Nakledilecek ürünün hazırlığı sırasında tehlikeli maddeler için bir uzmana danışılması zorunludur. Lütfen daha teferruatlı olabilecek ulusal düzenlemeleri de göz önünde bulundurun.
- Açık temas alanlarını kapatın ve pili paketin içinde hareket etmeyecek şekilde paketleyin.
- Ekipmanı kilitlenebilir bir yerde tutarak çocukların ve izinsiz kişilerin erişmesini engelleyiniz.
- Pili, adaptörü ve pİL şarj cihazını kuru, rutubetsiz ve donma tehlikesi olmayan bir yerde saklayın.
- Pili, adaptörü ve pİL şarj cihazını sıcaklığın 5 °C ile 45 °C arasında olduğu yerlerde saklayın ve kesinlikle doğrudan güneş ışığına maruz bırakmayın.
- Pili ve adaptörü şarj cihazından ayrı olarak sakladığımızdan emin olun.
- Pili statik elektrik oluşma ihtimalinin olduğu yerlerde saklamayın. Pili kesinlikle metal kutularda saklamayın.

PİLİN KULLANIMI

Sırtta asılırl pil takımının enerji yoğunluğu 100 W/sa'ten yüksektir. Bu nedenle, posta ile gönderilmesine izin verilmez. Lütfen bayinize başvurun.

Bakım

Pil şarj cihazının ve pilin sağlam olduğunu düzenli aralıklarla kontrol edin.

Adaptörü pil şarj cihazına veya ürünlere takmadan önce pilin ve pil şarj cihazının (özellikle de terminallerin) her zaman temiz ve kuru olduğundan emin olun.

Pil kılavuz raylarını temiz tutun. Plastik parçaları temiz ve kuru bir bezle temizleyin.

Havalandırma deliklerinin (hem yukarı hem de aşağı yönde) temiz olduğundan emin olun. Aksi takdirde havalandırma sınırlı düzeyde gerçekleşir.

Yuvaları temiz ve kuru bir fırça ile temizleyin.

Arıza kodları

Pil ve adaptör sorunlarını giderme.

LED ekran	Olası arızalar	Olası işlem
HATA LED'i yanıp söniyor	Sıcaklık değişimi	Pili sıcaklığın -10 °C ile 45 °C arasında olduğu ortamlarda kullanın
	Aşırı voltaj	Şebeke voltajının, makinenin nominal değerler plakasında belirtilen voltaja uygun olup olmadığını kontrol edin Pili şarj cihazından çıkarın
	Yetersiz voltaj	Pili şarj etme
Arıza LED'i yanıyor veya pil herhangi bir etkinlik göstermiyor.	Hücre farkı çok fazla (1V)	Servis noktası ile irtibata geçin

- Pil sıcaklığı 45 °C'nin üzerindeyse pil şarj olmaz. Bu durumda pil aktif olarak soğuyacaktır.
- Pil şarj cihazındaki LED sabit yeşil yanıyorsa, pil şarj cihazının servise ihtiyacı vardır.

Sigorta (şek. D)

- Sigorta atmışsa sigortayı kontrol edin. Onarımlar için sadece orijinal parçaları kullanın. Orijinal olmayan parçaları kullanılırsa garanti geçerli değildir.
- Pili kapatın (yeşil LED (13) söner).
- Bir tornavida ile kapağı (20) sökün.
- Sigortayı değiştirin

Pili, pil şarj cihazını ve makineyi atın

Ürün veya ambalajı üzerinde bulunan semboller, bu ürünün evsel atık olarak değerlendirilemeyeceğini belirtir. Bunun yerine, elektriksiz ve elektronik ekipman kurtarma için uygun bir geri dönüşüm istasyonuna gönderilmelidir.

Bu ürüne doğru önemin verilmesini sağlayarak, çevreye ve insanlara olabilecek potansiyel negatif etkisini önlemeye yardımcı olabilirsiniz, aksi takdirde bu ürünün yanlış atık yönetimi olması durumunda negatif etkiler olabilir. Bu ürünün geri dönüşümü hakkında daha ayrıntılı bilgi için belediyenize, mahalli atık hizmetinize veya ürünü satın aldığımız mağazaya danışın.

Teknik bilgiler

	BLi520x	BLi940x
Pil tipleri	Lityum-İyon	Lityum-İyon
Pil kapasitesi, Ah	14,4	26,1
Voltaj, V	36	36
Ağırlık	5,9	6,7

Uygunluk konusunda AB deklarasyonu (Sadece Avrupa için geçerlidir)

Husqvarna AB, SE-561 82 Huskvarna, İsveç, Tel: +46-36-146500, yegane sorumlu olarak, 2013 yılı ve sonrası tarihli seri numaralı (yılı ve seri numarası, nominal değerler plakasına açıkça belirtilmiştir) **Husqvarna BLi 520x ve BLi 940x** Sırtta Asılırl Akülerin KONSEY YÖNERGELERİ gereksinimlerine uygun olduğunu beyan eder

- "elektromanyetik uygunluk hakkında" başlıklı, 15 aralık 2004 tarih ve **2004/108/EEC** sayılı KONSEY DİREKTİFİ ve geçerli ekler.

- 8 Haziran 2011 tarihli, "belli tehlikeli maddelerin kısıtlanmasına ilişkin" **2011/65/EU**

Uygulanan standartlar: **55014-1:2012, 55014-2:2009**

3 Haziran 2013

Peter Lameli, CTO

各部名称

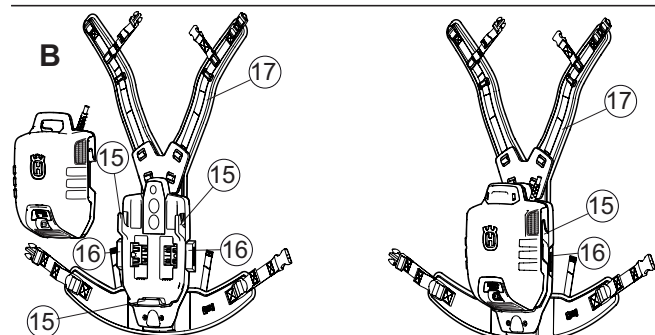
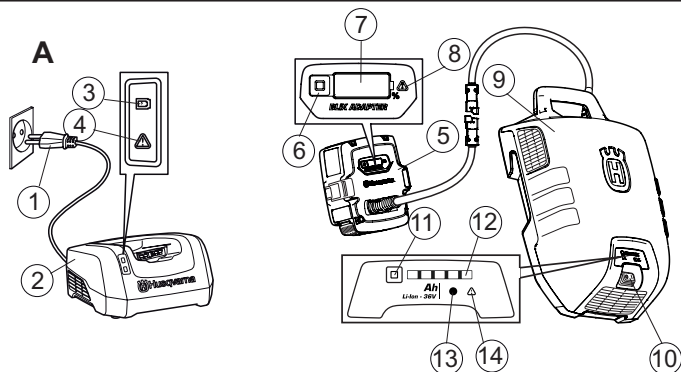

各部分の説明

- | | |
|-------------------------|------------------------|
| 1 メインプラグ | 13 電源 LED |
| 2 バッテリー充電器 QC 330 (付属品) | 14 エラー LED |
| 3 電源 LED | 15 バッテリーパック用フック |
| 4 エラー LED | 16 バッテリーパック固定用ボタン |
| 5 アダプター | 17 ショルダーストラップ |
| 6 バッテリーインジケータボタン | 18 ショルダーストラップ取り付け具 |
| 7 ディスプレイ | 19 ショルダーストラップ取り付けボタン |
| 8 エラー LED | 20 ヒューズカバー |
| 9 バッテリー | 21 ヒューズ |
| 10 電源スイッチ | 22 ブランチプロテクション (オプション) |
| 11 バッテリーインジケータボタン | 23 トリマープレート (付属品) |
| 12 バッテリー状態表示 | |

各部名称

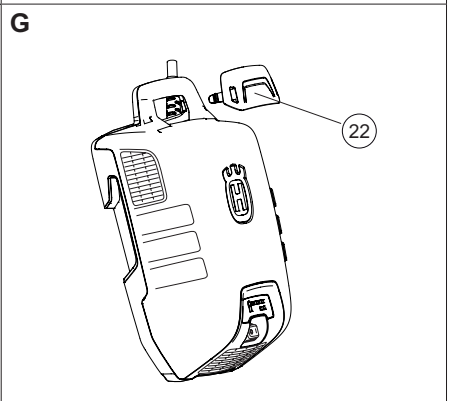
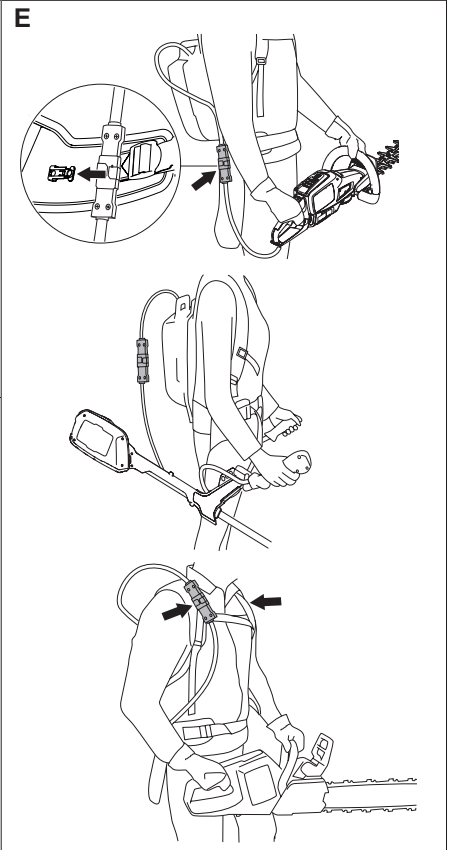
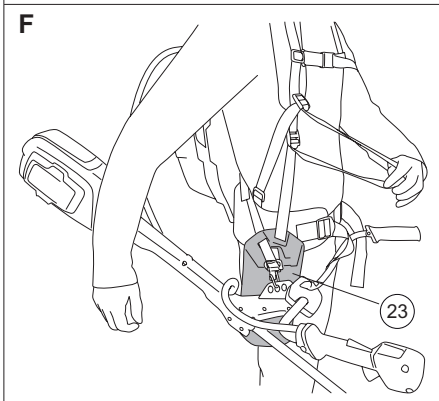
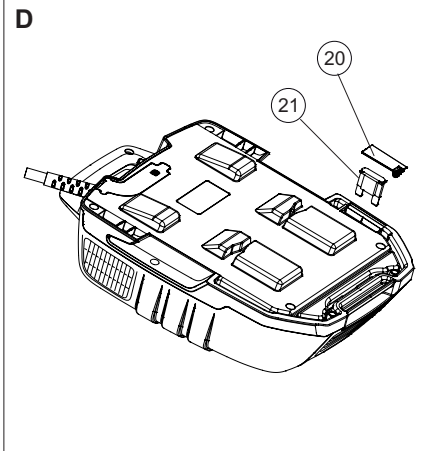
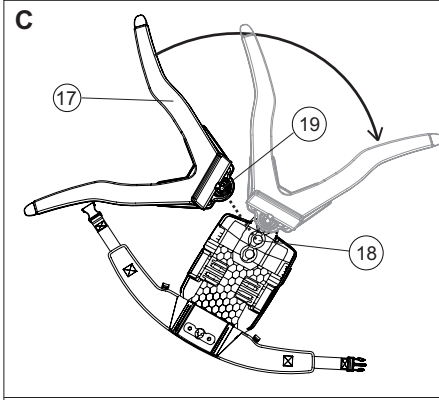

バッテリーの取り扱い

マークの説明

スウェーデン語取扱説明書(オリジナル)の翻訳

警告!バッテリーの誤った取り扱いや不注意な取り扱いによってバッテリーが危険な状態になり、深刻な、時には致命的な傷害を引き起こすことがあります。本取扱説明書をよくお読みになり、内容を理解することが非常に重要です。

本機をご使用になる前に、この取扱説明書を注意深くお読みいただき、内容を必ずご確認ください。本機をご使用になる前に、ハスクバーナ製の関連コードレス機器の取扱説明書を注意深くお読みいただき、内容を必ずご確認ください。

この製品は EC 規格適合製品です。

製品やパッケージ上のマークは、本製品を家庭ゴミとして処理してはならないことを示します。電気・電子機器の再利用を行うため、適切なリサイクル業者に引き渡す必要があります。本製品は適切なリサイクル施設に廃棄しなければなりません。

バッテリーを雨が降っている屋外または湿潤な環境に放置したり使用したりしないでください。

バックパックバッテリーに以下のラベルが貼ってあります。

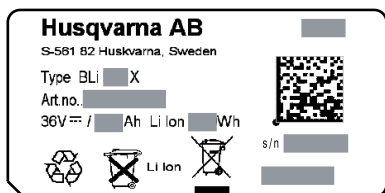

バッテリーの安全

本セクションには、バッテリー製品に関するバッテリーおよびバッテリー充電器の安全性について記載されています。

(1) から (23) については、2ページおよび3ページの図を参照してください。

ハスクバーナ製品向けのハスクバーナ純正バッテリーのみを使用して、ハスクバーナ製のバッテリー充電器でのみ充電してください。バッテリーはソフトウェアで暗号化されています。

バッテリー

ハスクバーナ充電バッテリー BLi は、ハスクバーナ製の関連コードレス機器専用電源としてのみ使用できます。傷害事故を避けるために、バッテリーは他の機器には決して使用しないでください。

次の説明は、機器のメーカーがユーザーに示す標準的なアドバイスですが、すべてを網羅しているわけではありません。

- バッテリーまたは二次電池を分解、解体あるいは切断したりしないでください。
- 高温あるいは火にセルまたはバッテリーをさらさないでください。直射日光にさらされるような環境に保管しないでください。
- セルまたはバッテリーを短絡させないでください。複数のバッテリーを無造作に箱や引き出しに入れてください。互いに短絡したり、他の金属製物体によって短絡する恐れがあります。
- 使用するまで、セルまたはバッテリーをオリジナルパッケージから取り出さないでください。
- セルまたはバッテリーに機械的な衝撃を与えないでください。
- セルから液体漏れがある場合、皮膚や目に液体を触れさせることのないようにご注意ください。万が一触れてしまった場合、接触した部分を水でしっかりと洗い流した後、医師の診察を受けてください。
- 機器との使用のために指定された充電器以外は使用しないでください。
- セル、バッテリー、および機器に表示されているプラス (+) とマイナス (-) 記号を確認して、正しく使用してください。
- 機器との使用のために開発されたセルまたはバッテリー以外は使用しないでください。
- 子供が近寄れない場所にセルまたはバッテリーを保管してください。
- 万が一子供がセルまたはバッテリーを飲み込んでしまった場合、直ちに医師の診察を受けてください。
- 機器用として、常に適正なセルまたはバッテリーを購入してください。
- セルまたはバッテリーは清潔かつ乾燥した状態で保管してください。
- セルまたはバッテリーの端子の汚れは、清潔で乾燥した布で拭き取ってください。
- 二次電池またはバッテリーは使用前に充電する必要があります。常に適正な充電器を使用し、充電に関する正しい説明については、メーカーの指示または機器の取扱説明書を参照してください。
- 使用しないときに、長時間充電したままでバッテリーを放置しないでください。
- 保管期間が長い場合、最大限の性能を得るために、セルまたはバッテリーの充電と放電を数回実施しなければなりません。
- 二次電池またはバッテリーは通常の室温 (20°C ± 5°C) で操作されている場合に最高の性能を発揮します。
- 将来の使用に備えて、製品の取扱説明書や資料はしっかりと保管してください。
- 目的に合った用途でのみセルまたはバッテリーを使用してください。
- 可能であれば、使用しないときはバッテリーを機器から外しておいてください。
- 適正に処分してください。

バッテリーの取り扱い

- ケーブルにつないだままアダプターまたはバッテリーを持ち運ばないでください。
- ケーブルとプラグは清潔かつ乾燥した状態で保管してください。腐食は故障の原因になる可能性があります。
- バッテリー機器を曲げないでください。ケーブルを損傷する原因になる可能性があります。

ハーネス (図C)



警告!バッテリーハーネスはクライミングには適しておりません。アーボリスト(樹木専門家)用ハーネスと混同しないでください。

- ハーネスのストラップを調整します。ショルダーストラップ取り付け具(18)は3箇所まで接続できます。
- ユーザーのサイズに合わせてショルダーストラップ(17)を適切な位置(18)で接続してください。ショルダーストラップ(17)を回して固定します。
- 位置を変えるには、ボタン(19)を押してショルダーストラップ(17)を緩め、ショルダーストラップを回します。

バッテリーとハーネスの接続 (図B)

- ボタン(16)を外します。
- バッテリーをフックに接続します。(15)
- ボタン(16)を押してバッテリーを固定します。
- バッテリーが正しい位置に固定されていることを確認してください。

ブランチプロテクションを取り付けます。(図G)

- ハーネスがアーボリスト用安全ハーネスではないことを考慮してください。
- ブランチでハンドルが動かなくなるように、必要に応じてブランチプロテクション(22)を使用します。

製品の接続 (図E)

- バッテリーアダプターを選んだ製品に接続します。536 LiRを使用する場合、図Fに従ってトリマープレート(トリマーに同梱)をバッテリーハーネスに接続します。
- バッテリーケーブルをハーネスの取り付け具に留めてください。

操作

- バッテリー充電器とバッテリーに損傷がないことを定期的に検査してください。
- バックバックバッテリーのスイッチをオンにしてから始動まで約4秒かかります(ソフトウェアアプート)。その間、バックバックバッテリー内のファンが回転し、バッテリーの緑のLEDが点滅します。バッテリーのLEDが緑に点灯したら、本機を使い始めることができます(ヘッジトリマー 136LiHD50または刈払機 136LiCを使用する場合のみ)始動させるには、本機の「ON」ボタンを少なくとも2秒間押し続けてください。
- 長時間(約30分)使用しないとバッテリーの電源は自動的に切れます。再始動するには、電源スイッチ(10)を入れます。

バッテリーディスプレイおよびアダプターディスプレイ

注意!

アダプターのディスプレイにはバッテリーの正確な充電状態が表示されますが、初期には若干の誤差もありません。両方のディスプレイには、バッテリー容量(7、12)とバッテリーで発生する問題(8、14)が表示されます。バッテリー容量はバッテリーインジケータボタン(6、11)を押すと表示されます。エラーが発生すると、警告マークが点灯します。エラーコードをご覧ください。

LEDランプ	バッテリー状態
すべてのLEDが点灯	完全に充電されたバッテリー(80-100%)。
LED 1、LED 2、LED 3、LED 4が点灯。	バッテリーは60-80% 充電済み。
LED 1、LED 2、LED 3が点灯。	バッテリーは40-60% 充電済み。
LED 1、LED 2が点灯。	バッテリーは20-40% 充電済み。
LED 1が点灯。	バッテリーは0-20% 充電済み。

アダプターディスプレイには、容量表示が1%刻みで表示されます。

充電 (図A)

バッテリーは最初に使用する前に、充電しなければなりません。バッテリーは納入時、30% だけ充電されています。

- 常に電源スイッチ(10)のバッテリーの電源を入れます(緑のLED(13)が点灯)。
- アダプターをバッテリー充電器に組み込みます。アダプターがバッテリー充電器に正しく取り付けられているか確認してください。(2、5)
- バッテリーがバッテリー充電器に接続されていれば、バッテリー充電器で緑色の充電ランプが点灯します。(3)
- 充電中はアダプターの容量表示(7)とバッテリーの電源LED(13)が点滅しています。
- 充電後はアダプターを充電器から取り外します。

搬送と保管

- 装置を、子供や、許可されていない人の手の届かない鍵のかかる場所に保管します。
- バッテリー、アダプター、およびバッテリー充電器は、乾燥して湿気や結露のない場所に保管してください。
- バッテリーとバッテリー充電器は、5°C~45°Cの温度環境に保管し、直射日光にさらさないでください。
- バッテリーとアダプターは必ず別々に保管してください。
- 静電気が発生するような場所にはバッテリーを保管しないでください。バッテリーは金属製の箱に保管しないでください。

バックバックバッテリーのエネルギー密度は100 Whより高くなっています。したがって、バックバックバッテリーを郵便で送ることはできません。お近くの販売店にお問い合わせください。

バッテリーの取り扱い

メンテナンス

バッテリー充電器とバッテリーに損傷がないことを定期的
に検査してください。

アダプターをバッテリー充電器または製品に取り付ける前
に、バッテリーとバッテリー充電器(特に端子)が清潔かつ
乾燥した状態であることを確認してください。

バッテリーガイドトラックは清潔さを保ってください。ブラ
スチック部品は清潔で乾燥した布できれいにしてくださ
い。

通気孔が清潔であることを確認してください(上下両方)。
清潔にされていないと、換気が制限されます。

エラーコード

バッテリーとアダプターでトラブルシューティングを実施し
ます。

LED 表示	想定される障害	対応措置
エラー LED が 点滅	温度偏差	バッテリーを温度が -10°C~45°C の場所 で使用します
	過電圧	本線の電圧が、本機 の定格プレートに記 載された電圧と一致 することを確認して ください
		バッテリー充電器から バッテリーを外し ます
低電圧	バッテリーを充電して ください	
エラー LED が 点灯、またはバ ッテリーが動 いていない	セルの電位差 が大きすぎる (1 V)	サービス代理店に問 い合わせてください

- バッテリー温度が 45 °C を超えると、バッテリーは充電
されません。その場合、バッテリーは能動的に冷却しま
す。
- バッテリー上の LED が赤色に点灯した場合、バッテリ
ーはサービスが必要です。

ヒューズ(図D)

- ヒューズを検査して、ヒューズがとんでいる場合は交換
してください。修理には純正の部品のみ使用してくださ
い。純正部品以外の部品を使用した場合、保証が無効
になります。
- バッテリーの電源を切ります(緑 LED (13) 消灯)。
- ドライバーを使用してカバー (20) を取り外します。
- ヒューズを交換します。

バッテリー、バッテリー充電器および製品の廃 棄

製品やパッケージ上のマークは、本製品を家庭ゴミとして
処理してはならないことを示します。電気・電子機器の再利
用を行うため、適切なリサイクル業者に引き渡す必要があ
ります。

以上を遵守することで、本製品は正しく処理され、本製品を
不適切に廃棄した場合に環境や人に与える可能性がある
悪影響を防ぐことができます。本製品のリサイクルについ
ての詳細は、お住まいの市町村、廃棄物処理サービス、ま
たは本製品を購入した代理店に連絡してください。

主要諸元

	BLi520x	BLi940x
バッテリーのタイプ	リチウムイオン	リチウムイオン
バッテリー容量, Ah	14.4	26.1
電圧, V	36	36
質量, kg	5.9	6.7

EC適合性宣言(ヨーロッパのみ適合)

Husqvarna AB, SE-561 82 Huskvarna, Sweden(電
話: +46-36-146500)は、単独責任のもとで宣言しま
す。2013年のシリアル番号以降(年は銘板に連続したシリ
アル番号と共に明記)の電源パック Husqvarna BLi 520x
および BLi 940x は、評議会指令(COUNCIL'S
DIRECTIVES)の規定に適合しています。

- 2004年12月15日付け「電磁波適合性に関する」
2004/108/EC

- 2010年6月8日付「電気・電子製品に含まれる特定有害物
質の使用制限に関する」**2011/65/EU**

次の標準規格にも適合しています。**55014-1:2012**
、55014-2:2009

2013年6月3日 ウルム

Peter Lameli, CTO

구성도

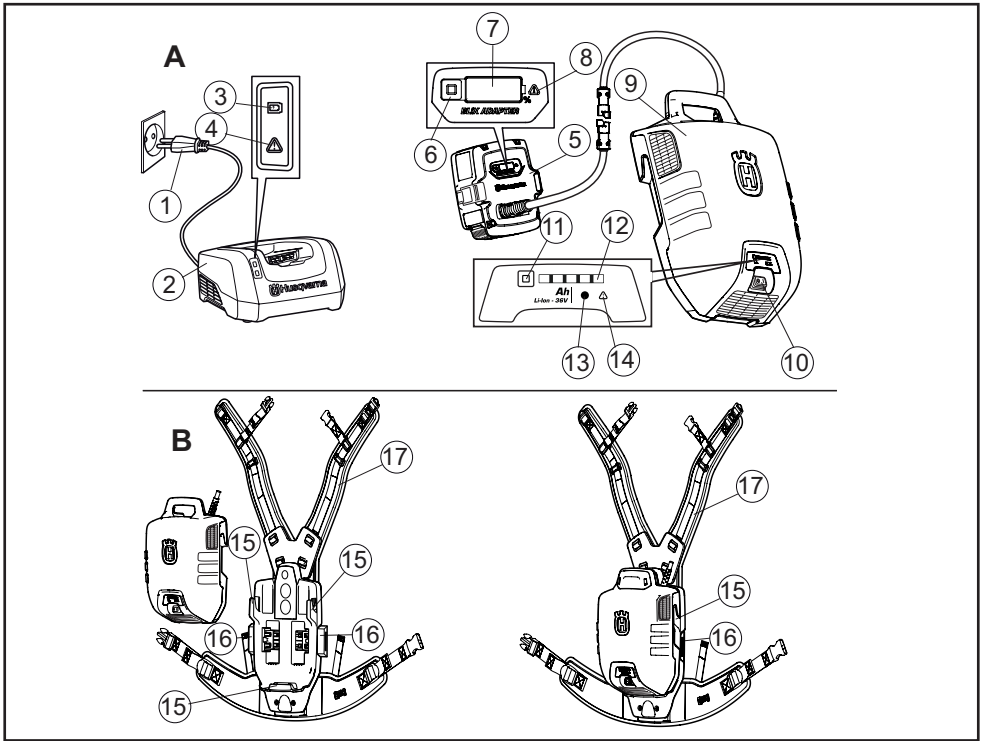

구성도

- | | |
|----------------|------------------|
| 1 주전원 플러그 | 13 전원-LED |
| 2 배터리 충전기(부속품) | 14 오류-LED |
| 3 전원-LED | 15 배터리 팩 고리 |
| 4 오류-LED | 16 배터리 팩 고정 버튼 |
| 5 어댑터 | 17 어깨 끈 |
| 6 배터리 표시등 버튼 | 18 어깨 끈 부착물 |
| 7 디스플레이 | 19 어깨 끈 조정 버튼 |
| 8 오류-LED | 20 퓨즈 커버 |
| 9 배터리 | 21 퓨즈 |
| 10 전원 스위치 | 22 가지 보호대(선택 사항) |
| 11 배터리 표시등 버튼 | 23 트리머 판(부속품) |
| 12 배터리 상태를 나타냄 | |

구성도

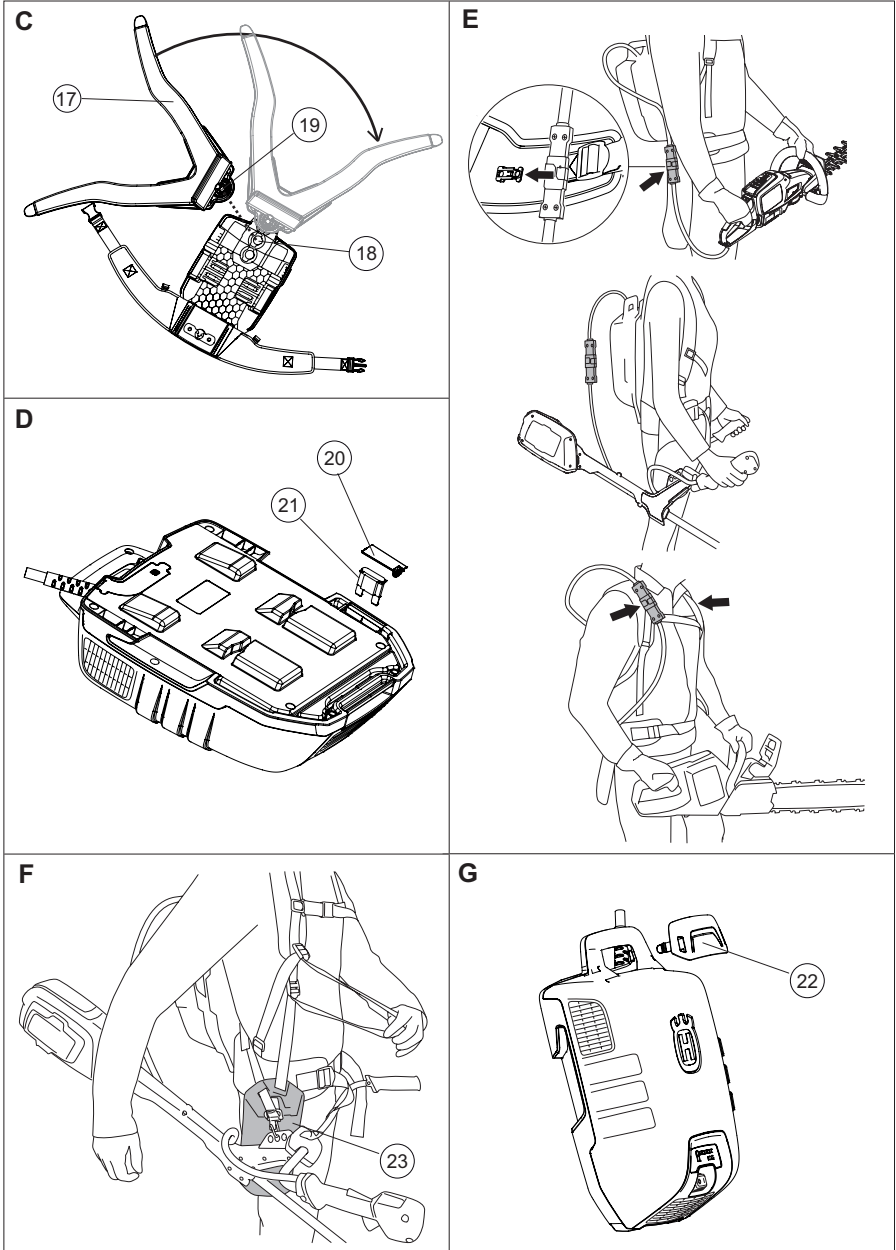

배터리 취급

기호 설명

스웨덴어 사용자 설명서 원본의 번역본.

경고! 배터리를 부주의하게 또는 부정확하게 사용하신 안 되며 이 경우 심각하거나 치명적인 사고를 유발할 수 있습니다. 이 사용자 설명서를 읽고 내용을 이해하는 것이 매우 중요합니다.



장비를 사용하기 전에 사용자 설명서를 주의 깊게 읽고, 반드시 지시사항을 이해하십시오. 장비를 사용하기 전에 관련 Husqvarna 무선 장비 사용자 설명서를 주의 깊게 읽고, 반드시 지시사항을 이해하십시오.



이 제품은 적용 가능한 모든 지침 조항을 준수합니다.



제품 또는 포장의 기호는 이 제품을 가정용 폐기물과 같이 취급할 수 없음을 의미합니다. 대신 전기/전자 장비의 복구를 위해 해당 재활용 센터로 반납해야 합니다. 본 제품은 해당 재활용 시설에서 폐기해야 합니다.

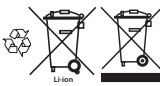

비가 내리거나 젖어 있을 때는 배터리를 야외에 방치하거나 보관하거나 사용하지 마십시오.



백팩 배터리에서 다음과 같은 라벨을 볼 수 있습니다.

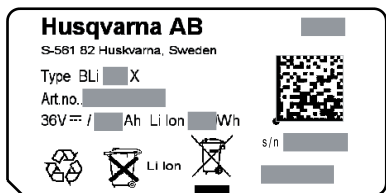

배터리 안전

이 절은 배터리 제품의 배터리 및 배터리 충전기 안전을 다루고 있습니다.

(1) - (23) 2-3페이지 그림 A-G를 참고하십시오.

Husqvarna 제품에는 Husqvarna 정품 배터리만 사용하고 Husqvarna 정품 배터리 충전기에서만 충전합니다. 배터리는 소프트웨어 암호화되어 있습니다.

배터리

충전식 Husqvarna 배터리 BLi는 관련 Husqvarna 무선 장비의 전용 전원으로만 사용됩니다. 상해를 입지 않으려면 배터리를 다른 장치의 전원으로 사용해서는 안 됩니다.

다음은 일반적인 사항이며, 장비 제조업체에서 최종 사용자에게 제공하는 조연의 완전한 목록이 아닙니다.

- 이차 전지 또는 배터리를 분해, 개봉 또는 절단하지 마십시오.
- 발열원이나 화염에 전지 또는 배터리를 노출하지 마십시오. 직사광선이 닿는 곳에 보관하지 마십시오.
- 전지 또는 배터리에 누전이 발생하지 않게 하십시오. 배터리끼리 누전을 유발하거나 다른 금속 물체에 의해 누전될 수 있으므로 배터리를 상자나 서랍에 아무렇게나 보관하지 마십시오.
- 사용하기 전까지는 전지 또는 배터리를 포장에서 꺼내지 마십시오.
- 기계적 충격에 전지 또는 배터리를 노출하지 마십시오.
- 배터리액이 새어 나오는 경우에는 배터리액이 피부나 눈에 닿지 않게 하십시오. 만일 배터리액이 피부나 눈에 닿는 경우에는 충분한 양의 물로 해당 부위를 씻고 의사와 상담하십시오.
- 장비와 함께 사용하도록 지정된 것 이외의 충전기를 사용하지 마십시오.
- 전지, 배터리 및 장비의 양극(+) 및 음극(-) 표시를 확인하고 반드시 올바르게 사용하십시오.
- 장비와 함께 사용하도록 지정된 것 이외의 전지 또는 배터리는 사용하지 마십시오.
- 전지 또는 배터리를 어린이의 손이 닿지 않는 곳에 보관하십시오.
- 전지 또는 배터리를 삼킨 경우에는 즉시 의사와 상담하십시오.
- 항상 장비에 맞맞은 전지 또는 배터리를 구입하십시오.
- 전지 또는 배터리를 청결하고 건조하게 관리하십시오.
- 전지 또는 배터리가 더러워진 경우, 깨끗하고 마른 헝겊으로 배터리 단자를 닦으십시오.
- 사용하기 전에는 이차 전지 및 배터리를 충전해야 합니다. 항상 올바른 충전기를 사용하고 올바른 충전 지시사항은 제조업체의 지시사항 또는 장비 설명서를 참조하십시오.
- 사용하지 않을 때는 배터리를 충전기에 너무 오래 연결해 두지 마십시오.
- 장기간 보관한 후에는 몇 차례 전지 또는 배터리의 충전 및 방전을 반복하여 최대 성능을 발휘하게 할 필요가 있습니다.
- 이차 전지 또는 배터리는 상온(20°C ± 5°C)에서 작동 시 최적의 성능을 제공합니다.
- 나중에도 참고할 수 있도록 제품 관련 자료 원본을 보관하십시오.
- 전지 또는 배터리를 지정된 용도로만 사용하십시오.
- 가능하면 사용하지 않을 때는 배터리를 장비에서 제거하십시오.
- 적절히 폐기하십시오.

배터리 취급

- 어댑터 또는 배터리를 케이블에 연결된 채로 운반하지 마십시오.
- 케이블 및 플러그를 청결하고 건조하게 관리하십시오. 부식은 고장의 원인이 될 수 있습니다.
- 배터리 장비를 구부리지 마십시오. 케이블이 손상될 수 있습니다.

벨트(그림 C)

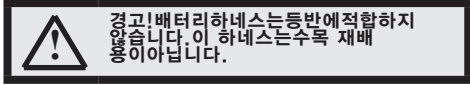

- 벨트의 끈을 조정합니다. 어깨 끈 부착물(18)은 세 위치에 연결될 수 있습니다.
- 어깨 끈(17)을 사용자의 몸 크기에 따라 원하는 위치(18)에 연결합니다. 어깨 끈(17)을 돌려 어깨 끈을 고정합니다.
- 위치를 변경하려면 버튼(19)을 눌러 어깨 끈(17)을 풀고 어깨 끈을 돌립니다.

벨트에 배터리 연결(그림 B)

- 버튼(16)을 엽니다.
- 배터리를 고리에 연결합니다. (15)
- 버튼(16)을 눌러 배터리를 고정합니다.
- 배터리가 올바른 위치에 고정되어 있는지 확인합니다.

가지 보호대를 설치합니다. (그림 G)

- 벨트가 수목 재배가용 안전 벨트가 아닌지 고려합니다.
- 가지가 핸들에 달라붙는 것을 피하기 위해 필요한 경우 가지 보호대(22)를 사용하십시오.

제품 연결(그림 E)

- 배터리 어댑터를 선택한 제품에 연결합니다. 536 LiR을 사용하는 경우, 그림 F처럼 트리머 판(트리머와 함께 제공됨)을 배터리 벨트에 연결합니다.
- 배터리 케이블을 벨트의 부착물에 고정합니다.

작동

- 배터리 충전기와 배터리에 문제가 없는지 정기적으로 점검합니다.
- 배낭형 배터리를 켜면 4초간 스타트업(소프트웨어 부팅)을 합니다. 그 동안 배낭형 배터리 안에서 팬이 돌아가는 소리가 들리고 배터리의 녹색 LED가 깜박입니다. 배터리의 LED가 녹색으로 점등되면 장치를 사용할 수 있습니다(Hedgetrimmer 136LiHD50 또는 Trimmer 136LiC와만 사용 가능. 장치의 컵 버튼을 최소 2초 동안 누르고 작업을 시작하십시오.).
- 오랫동안 사용하지 않으면(약 30분) 배터리가 자동으로 꺼집니다. 다시 시작하려면 전원 스위치(10)를 켭니다.

배터리 디스플레이 및 어댑터 디스플레이

주!

어댑터 디스플레이는 정확하게 배터리 충전 상태를 표시하지만, 충전 시작 시에는 미세한 편차가 발생할 수 있습니다. 두 디스플레이는 배터리 용량(7, 12) 및 배터리의 공극적인 문제(8, 14)를 표시합니다. 배터리 표시등 버튼(6, 11)을 누르면 배터리 용량이 표시됩니다. 오류가 발생하면 경고 기호가 켜집니다. 결합 코드를 참조하십시오.

LED 표시등	배터리 상태
LED가 모두 켜집니다.	완전히 충전되었습니다 (80%-100%).
LED 1, LED 2, LED 3, LED 4가 켜집니다.	배터리가 60%-80% 충전되었습니다.
LED 1, LED 2, LED 3이 켜집니다.	배터리가 40%-60% 충전되었습니다.
LED 1, LED 2가 켜집니다.	배터리가 20%-40% 충전되었습니다.
LED 1이 켜집니다.	배터리가 0%-20% 충전되었습니다.

어댑터 디스플레이에는 용량 표시가 1% 단위로 표시됩니다.

충전(그림 A)

처음 사용하기 전에는 배터리를 반드시 충전해야 합니다. 출고 시 배터리는 30%만 충전되어 있습니다.

- 항상 전원 스위치(10)의 배터리를 켭니다(녹색 LED(13)가 켜짐).
- 어댑터를 배터리 충전기에 삽입합니다. 어댑터가 배터리 충전기에 올바르게 끼워졌는지 확인합니다. (2, 5)
- 배터리가 배터리 충전기에 연결되어 있으면 충전기의 녹색 충전 표시등이 켜집니다. (3)
- 충전 중에는 어댑터의 용량 표시(7) 및 배터리(13)의 전원 LED가 깜박입니다.
- 충전 후 충전기에서 어댑터를 분리합니다.

이동 및 보관

- 장비를 보관할 때에는 보관소를 자물쇠로 잠가 어린이 또는 권한 없는 사람이 접근하지 못하도록 하십시오.
- 배터리와 배터리 충전기를 건조하고 습기가 발생하거나 동파 염려가 없는 장소에 보관합니다.
- 배터리, 어댑터 및 배터리 충전기를 온도가 5°C ~ 45°C이며 직사광선이 전혀 없는 장소에 보관합니다.
- 배터리와 어댑터는 배터리 충전기와 별도로 보관해야 합니다.
- 정전기가 발생할 수 있는 장소에 배터리를 보관하지 마십시오. 배터리를 금속 상자에 절대 보관하지 마십시오.

백팩 배터리의 에너지 밀도는 100W/h 이상입니다. 그러므로 우편으로 보낼 수 없습니다. 지역 대리점에 문의하십시오.

배터리 취급

유지 보수

배터리 충전기와 배터리에 문제가 없는지 정기적으로 점검합니다.

어댑터를 배터리 충전기 또는 제품에 넣기 전에 항상 배터리 및 배터리 충전기(특히 단자)가 청결하고 건조한지 확인합니다.

배터리 가이드 트랙을 청결히 관리합니다. 깨끗하고 마른 헝겊으로 플라스틱 부품을 닦습니다.

통풍구가 청결한지 확인합니다(위 아래 모두). 그렇지 않으면 통풍이 제한됩니다.

결함 코드

배터리 및 어댑터의 문제를 해결합니다.

LED 디스플레이	발생 가능한 결함	가능한 조치
오류 LED가 깜박임	주변 온도가 너무 낮거나 높습니다.	주변 온도가 -10°C ~ 45°C인 곳에서 배터리를 사용하십시오.
	과전압	주전원 전압이 장비의 명판에 기재된 전압과 일치하는지 확인하십시오. 배터리를 배터리 충전기에서 분리합니다.
	저전압	배터리를 충전하십시오.
오류 LED가 켜지거나 배터리가 작동하지 않습니다.	전압 차가 너무 큼니다 (1V).	서비스 담당자에게 문의합니다.

- 배터리 온도가 45°C를 넘으면 배터리가 충전되지 않습니다. 이러한 경우에는 배터리가 능동적으로 냉각됩니다.
- 배터리 충전기의 LED가 적색으로 계속 켜져 있으면 배터리 충전기의 수리가 필요합니다.

퓨즈(그림 D)

- 퓨즈를 확인하고, 끊긴 경우 교체합니다. 수리할 때는 정품 부품만 사용합니다. 정품 부품을 사용하지 않은 경우 보증이 유효하지 않습니다.
- 배터리를 끕니다(녹색 LED(13) 꺼짐).
- 드라이버로 커버(20)를 분리합니다.
- 퓨즈를 교체합니다.

배터리, 배터리 충전기 및 장비의 폐기

제품 또는 포장의 기호는 이 제품을 가정용 폐기물과 같이 취급할 수 없음을 의미합니다. 대신 전기/전자 장비의 복구를 위해 해당 재활용 센터로 반납해야 합니다.

본 제품의 올바른 취급에 주의함으로써 제품 폐기물을 올바르게 관리하지 못할 경우 환경과 사람에게 미칠 수 있는 잠재적 악영향을 없앨 수 있습니다. 이 제품의 재활용에 관한 상세한 정보는 자치 단체나 국내 폐기물 처리업체 또는 제품을 구입한 상점에 문의하시기 바랍니다.

기술 정보

	BLi520x	BLi940x
배터리 유형	리튬이온	리튬이온
배터리 용량(Ah)	14,4	26,1
전압, V	36	36
중량, kg	5,9	6,7

EC-준수 선언문(유럽에만 해당)

Husqvarna AB(주소: SE-561 82 Huskvarna, Sweden, 전화: +46-36-146500)는 2013년도 일련 번호부터 그 이후 백팩 배터리, 체인 톨업인 **Husqvarna BLi 520x 및 BLi 940x**(년도는 일련 번호가 매겨진 형식판에 평문으로 명시되어 있음)가 다음의 협의회 지침의 요건을 준수함을 당사의 전적인 책임 하에 선언합니다.

- 2004년 12월 15일 "전자기 호환성 관련" 2004/108/EC.

- 2011년 6월 8일, '특정 위험 물질 사용에 관한 제한' 2011/65/EU

다음 표준이 적용되었습니다. **55014-1:2012, 55014-2:2009**

Ulm 3 juni 2013



Peter Lameli, CTO

www.husqvarna.com

1155633-38



2014-03-05